

# Cadillac ATS 2013 модельного года.

## Руководство по эксплуатации

### Краткая информация

Приборная панель .....	1-2
Краткое описание систем и оборудования .....	1-4
Особенности систем и оборудования автомобиля .....	1-16
Обеспечение удобства и эффективности эксплу- атации автомобиля .....	1-21

### Ключи, двери и окна

Ключи и замки .....	2-2
Охранные системы .....	2-19
Наружные зеркала заднего вида .....	2-22
Внутреннее зеркало заднего вида .....	2-24
Окна .....	2-24
Крыша .....	2-28

### Сиденья и удерживающие системы

Подголовники .....	3-2
--------------------	-----

Регулировка положения передних сидений .....	3-4
Заднее сиденье .....	3-11
Ремни безопасности .....	3-14
Система подушек безопасности .....	3-23
Детские удерживающие системы .....	3-40

### Вещевые отделения и системы крепления грузов

Вещевые отделения .....	4-1
Дополнительные функции багажного отделения .....	4-3

### Приборы и органы управления

Органы управления .....	5-3
Контрольные лампы, приборы и индикаторы ...	5-8
Информационные дисплеи	5-28
Сообщения о состоянии автомобиля .....	5-36
Пользовательские настройки .....	5-53

### Освещение

Наружные световые приборы .....	6-1
Приборы внутреннего освещения .....	6-7
Функции системы внутреннего освещения ..	6-8

### Информационно- развлекательная система

Общие сведения .....	7-1
----------------------	-----

### Система климат-контроля

Система климат-контроля ..	8-1
Дефлекторы вентиляции ..	8-12
Техническое обслуживание	8-14

### Управление автомобилем

Информация о вождении ..	9-2
Запуск двигателя и начало движения .....	9-19
Отработавшие газы .....	9-28
Автоматическая коробка передач .....	9-29

# Cadillac ATS 2013 модельного года.

## Руководство по эксплуатации

---

Типы трансмиссии . . . . .	9-33	Замена ламп . . . . .	10-32	Рекомендованные рабочие жидкости, смазочные материалы и детали . . . . .	11-8
Тормозная система . . . . .	9-34	Система электрооборудования . . . . .	10-34	Записи о техническом обслуживании и ремонте . . . . .	11-10
Системы поддержания курсовой устойчивости . . . . .	9-40	Колеса и шины . . . . .	10-44	<b>Технические данные</b>	
Система круиз-контроля . . . . .	9-45	Запуск двигателя от аккумуляторной батареи другого автомобиля . . . . .	10-66	Идентификационные данные автомобиля . . . . .	12-1
Системы помощи водителю . . . . .	9-60	Буксировка . . . . .	10-70	Сведения об автомобиле . . . . .	12-3
Топливо . . . . .	9-78	Уход за автомобилем . . . . .	10-73	<b>Информация для клиентов</b>	
Буксировка . . . . .	9-82	<b>Ремонт и техническое обслуживание</b>		Система сбора данных и регистрация событий, конфиденциальность . . . . .	13-1
Установка дополнительного оборудования . . . . .	9-89	Общие сведения . . . . .	11-1	<b>Предметный указатель</b>	
<b>Уход за автомобилем</b>		Плановое техническое обслуживание . . . . .	11-3		
Общие сведения . . . . .	10-2				
Проверки автомобиля . . . . .	10-3				
Регулировка направления оптических осей фар . . . . .	10-32				



Наименования, логотипы, эмблемы, девизы, наименования моделей и типы кузова, упоминаемые в данном Руководстве, содержат такую информацию, но не ограничены следующим: наименованием GM, логотипом GM и CADILLAC, эмблемой CADILLAC, CADILLAC ATS, являющимися торговыми и (или) сервисными марками компании ООО General Motors, ее подразделений, филиалов или лицензиаров.

В данном Руководстве описывается оборудование, которое может использоваться или не использоваться на вашем автомобиле, поскольку оно может относиться к опциям, которые вами заказаны не были, или это

связано с изменениями, внесенными в ходе подготовки данного Руководства. Вы можете приобрести документацию, относящуюся именно к вашему автомобилю, и получить сведения обо всем оборудовании, установленном на вашем автомобиле.

Храните данное Руководство в автомобиле — это позволит быстро получать необходимую информацию.

### Как пользоваться данным Руководством

Для быстрого нахождения информации об автомобиле, его компонентах и системах используйте Указатель, находящийся в конце данного Руководства. В Указателе информация, содержащаяся в данном Руководстве, сгруппирована по алфавиту с указанием страниц, на которых она находится.

### Замечания, связанные с опасностью, и другие предупреждения

Предупреждающие надписи, которые можно найти на табличках, установленных на автомобиле, и находящиеся в данном Руководстве, связаны с опасностями и описанием действий, которые позволяют избежать этих опасностей или свести их последствия к минимуму.

**«ОПАСНО»** — данное слово используется, если возможно возникновение ситуаций с высокой степенью опасности, результатами которой могут быть тяжкие увечья или смерть.

**«ВНИМАНИЕ»** — эта надпись также указывает на возможность возникновения ситуаций с высокой степенью опасности, результатами которой могут быть тяжкие увечья или смерть.

 **ВНИМАНИЕ**

Данное сообщение используется в случае, если возможно возникновение опасности, которая будет угрожать вам или другим людям.

**Примечание.** Наличие данной надписи указывает на возможность причинения вреда имуществу третьих лиц и (или) автомобилю. В этом случае гарантия производителя на устранение повреждений не распространяется.



Знак в виде окружности с косой чертой является призывом к соблюдению Правил техники безопасности и означает: «Не делайте...», «Не делайте этого» или «Не допускайте, чтобы это произошло...».

## Условные обозначения







В автомобиле есть компоненты и таблички, на которых вместо текстовых сообщений используются условные обозначения. Приведенные ниже условные обозначения дополняют текстовую информацию, описывающую принцип действия или относящуюся к конкретным компонентам, системам/органам управления, сообщениям, приборам или индикаторам.

 : Данный символ используется в случаях, когда необходимо ознакомиться с соответствующей информацией или инструкциями, содержащимися в данном Руководстве.

 : Данный символ используется в случаях, когда необходимо ознакомиться с соответствующей информацией или инструкциями, содержащимися в Руководстве по техническому обслуживанию.

## Условные обозначения, используемые в автомобиле

Ниже приводятся изображения условных обозначений, используемых в автомобиле, и их расшифровка. Для получения более подробной информации о каком-либо символе см. «Указатель».

-  : Контрольная лампа системы подушек безопасности
-  : Система кондиционирования
-  : Антиблокировочная система (ABS)
-  : Кнопки управления аудио-системой, расположенные на рулевом колесе
-  : Контрольная лампа тормозной системы
-  : Контрольная лампа системы зарядки аккумуляторной батареи

 : Контрольная лампа системы круиз-контроля

 : Указатель температуры охлаждающей жидкости

 : Наружные световые приборы

 : Противотуманные фары

 : Указатель уровня топлива

 : Предохранители

 : Переключатель дальнего/ближнего света фар

 : Система LATCH для крепления детских кресел

 : Контрольная лампа «Проверьте двигатель»

 : Давление моторного масла

 : Питание

 : Система дистанционного запуска двигателя

 : Контрольная лампа «Пристегните ремни»

 : Монитор давления воздуха в шинах

 : Противобуксовочная система/система поддержания курсовой устойчивости StabiliTrak®

 : Жидкость в бачке омывателей стекол



# Краткая информация

## Приборная панель

Общий вид приборной панели . . . . . 1-2

## Краткое описание систем и оборудования

Система дистанционного управления замками (RKE) . . . . . 1-4

Система дистанционного запуска двигателя . . . . . 1-5

Замки дверей . . . . . 1-5

Багажное отделение . . . . . 1-6

Окна . . . . . 1-7

Регулировка сидений . . . . . 1-7

Функция сохранения и вызова настроек . . . . . 1-8

Сиденья второго ряда . . . . . 1-9

Сиденья с обогревом . . . . . 1-9

Регулировка подголовников . 1-10

Ремни безопасности . . . . . 1-10

Регулировка положения зеркал . . . . . 1-10

Регулировка положения рулевого колеса . . . . . 1-11

Приборы внутреннего освещения . . . . . 1-11

Наружные световые приборы . . . . . 1-12

Очиститель/омыватель ветрового стекла . . . . . 1-13

Система климат-контроля . . 1-14

Коробка передач . . . . . 1-16

## Особенности систем и оборудования автомобиля

Кнопки управления на рулевом колесе . . . . . 1-16

Контрольная лампа системы круиз-контроля . . 1-17

Информационно-развлекательная система . . 1-18

Информационный центр (DIC) . . . . . 1-18

Система предупреждения о возможном столкновении спереди (FCA) . . . . . 1-18

Система предупреждения о непреднамеренном выходе из занимаемой полосы . . . . . 1-19

Система предупреждения о появлении объекта в «слепой» зоне (SBZA) . . . 1-19

Камера заднего обзора . . . . . 1-19

Система помощи при парковке с ультразвуковыми датчиками . . . . . 1-19

Активная система экстренного торможения . . 1-20

Электрические розетки . . . . . 1-20

Вентиляционный люк в крыше . . . . . 1-20

Система предупреждения о появлении объекта в «слепой» зоне (SBZA) . . . 1-19

Камера заднего обзора . . . . . 1-19

Система помощи при парковке с ультразвуковыми датчиками . . . . . 1-19

Активная система экстренного торможения . . 1-20

Электрические розетки . . . . . 1-20

Вентиляционный люк в крыше . . . . . 1-20

Обеспечение удобства и эффективности эксплуатации автомобиля

Противобуксовочная система . . . . . 1-21

Система поддержания курсовой устойчивости StabiliTrak® . . . . . 1-22

Монитор давления воздуха в шинах . . . . . 1-22

Монитор жизни моторного масла . . . . . 1-23

Экономичный режим движения . . . . . 1-24

Экономичный режим движения . . . . . 1-24

Экономичный режим движения . . . . . 1-24

Экономичный режим движения . . . . . 1-24

Экономичный режим движения . . . . . 1-24

## Приборная панель

### Общий вид приборной панели

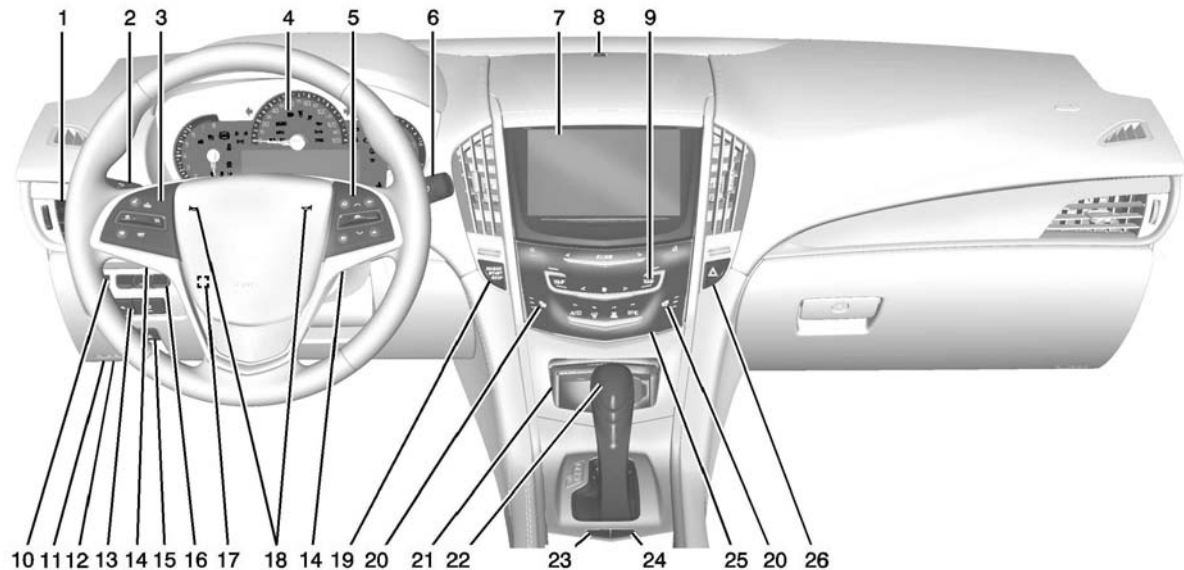



1. *Дефлекторы вентиляции, стр. 8-12.*
2. *Переключатель наружных световых приборов, стр. 6-1.*  
Левый комбинированный подрулевой переключатель. См. «Сигналы указателей поворотов», стр. 6-5.
3. *Система круиз-контроля, стр. 9-45.*  
*Система адаптивного круиз-контроля, стр. 9-49 (при соответствующей комплектации).*  
*Система предупреждения о возможном столкновении спереди (FCA), стр. 9-67 (при соответствующей комплектации).*  
*Рулевое колесо с функцией обогрева, стр. 5-4.*  
*Кнопки управления на рулевом колесе, стр. 5-3.*
4. *Комбинация приборов, стр. 5-9.*  
Дисплей информационного центра (DIC). См. «Информационный центр (DIC)», стр. 5-28.
5. *Кнопки управления на рулевом колесе, стр. 5-3 (при соответствующей комплектации).*
6. *Очиститель/омыватель ветрового стекла, стр. 5-4.*
7. *Дисплей информационно-развлекательной системы. См. Руководство пользователя, прилагаемое к информационно-развлекательной системе.*
8. *Датчик освещенности. См. «Система автоматического управления наружными световыми приборами», стр. 6-3.*
9. *Двухзонная система климат-контроля (базовое оснащение), стр. 8-1 или Двухзонная система климат-контроля (высокий уровень комплектации), стр. 8-6.*
10. *Регулятор яркости подсветки комбинации приборов, стр. 6-7.*
11. *Рычаг отпирания замка капота (не виден). См. «Капот», стр. 10-4.*
12. *Диагностический разъем (DLC) (не виден). См. «Контрольная лампа „Проверьте двигатель“», стр. 5-17.*
13. *Кнопка системы помощи при парковке. См. «Системы помощи водителю», стр. 9-60.*  
*Система предупреждения о непреднамеренном выходе из занимаемой полосы (LDW), стр. 9-76.*
14. *Подрулевые переключатели передач (при соответствующей комплектации). См. «Режим ручного выбора передач», стр. 9-31.*
15. *Стояночный тормоз с электроприводом (при соответствующей комплектации). См. «Стояночный тормоз (без электропривода)», стр. 9-35 или «Стояночный тормоз (с электроприводом)», стр. 9-36.*
16. *Проекционный дисплей, стр. 5-32 (при соответствующей комплектации).*

17. *Регулировка положения рулевого колеса, стр. 5-3.*
18. *Звуковой сигнал, стр. 5-4.*
19. Кнопка пуска двигателя/включения аксессуаров См. «*Положения кнопки пуска двигателя/включения зажигания*», стр. 9-20.
20. См. «*Передние сиденья с электрообогревом*», стр. 3-10.
21. Вещевое отделение. См. «*Вещевое отделение в приборной панели*», стр. 4-1.
22. Рычаг селектора. См. «*Автоматическая коробка передач*», стр. 9-29.
23. *Противобуксовочная система, стр. 9-40. Система поддержания курсовой устойчивости StabiliTrak®, стр. 9-42.*
24. Кнопка MODE («Режим»).
25. *Вещевое отделение в приборной панели, стр. 4-1.*
26. *Аварийная световая сигнализация, стр. 6-5.*

### Краткое описание систем и оборудования

В этом разделе приводится общее описание основных наиболее важных систем, которые могут устанавливаться на автомобиль в зависимости от комплектации.

Более подробная информация о системах приведена в других разделах данного Руководства.



### Система дистанционного управления замками (RKE)

С помощью пульта дистанционного управления (ДУ) можно запирают и отпирают замки дверей, находясь на расстоянии до 60 м от автомобиля.

 При нажатии данной кнопки все замки запираются.

 Нажмите для отпирания двери водителя или всех дверей — в зависимости от выбранных пользова-

тельских настроек. См. «*Пользовательские настройки*», стр. 5-53.

: Нажмите и отпустите один раз для активации функции определения местонахождения автомобиля. Для активации сигнала «Тревога» нажмите и удерживайте нажатой в течение трех секунд кнопку . Для отмены сигнала «Тревога» повторно нажмите кнопку .

: Нажмите и удерживайте до тех пор, пока не начнется процесс открывания или закрывания двери багажного отделения.





Нажмите кнопку разблокировки, расположенную в нижней части пульта управления для того, чтобы извлечь механический ключ. Механический ключ используется для управления замками двери водителя, зажигания и перчаточного ящика. См. «Ключи», стр. 2-2 и «Система дистанционного управления замками (RKE)», стр. 2-3.

## Система дистанционного запуска двигателя

При наличии данной функции пуск двигателя можно осуществлять, находясь вне автомобиля.

### Запуск двигателя

1. Нажмите и отпустите кнопку  на пульте дистанционного управления.
2. Нажмите и удерживайте нажатой кнопку  в течение по меньшей мере двух

секунд или до тех пор, пока не начнут мигать указатели поворотов.

3. Нажмите педаль тормоза и выберите режим ON/RUN/START кнопки старта, чтобы запустить двигатель.

В момент пуска двигателя включаются габаритные огни и остаются включенными в течение всего времени, пока работает двигатель. Двери останутся закрытыми, и может активироваться система климат-контроля.

Двигатель будет работать в течение десяти минут. Если необходимо увеличить длительность прогрева, по истечении десяти минут повторите шаги, описанные выше. Повторно прогрев может быть активирован только один раз.

### Остановка двигателя после дистанционного запуска

Чтобы отменить дистанционный запуск двигателя, выполните одну из приводимых ниже операций:

- Удерживайте кнопку  нажатой до тех пор, пока не погаснут габаритные огни.
- Включите аварийную световую сигнализацию.
- Включите зажигание, а затем выключите его.

См. «Система дистанционного запуска двигателя», стр. 2-11.

## Замки дверей



Для запираения и отпираения двери вручную:

- Находясь рядом с автомобилем, при наличии в нем системы дистанционного управления замками, нажмите на кнопку, расположенную на ручке двери (пульт дистанционного управления должен находиться в заданном диапазоне). См. «Система дистанционного управления замками (RKE)», стр. 2-3.



## 1-6 Краткая информация

- Используйте механический ключ для отпирания/запирания передних дверей. Замочные цилиндры закрыты крышками. См. «Замки дверей», стр. 2-13.
- Чтобы запереть задние двери, находясь в автомобиле, нажмите на кнопки блокировки, расположенные в верхней части обивки дверей. Чтобы отпереть дверь изнутри, потяните ручку двери один раз, чтобы открыть дверь, потяните ручку еще раз.

### Центральный выключатель блокировки замков

Чтобы отпереть замок двери, находясь снаружи автомобиля, нажмите кнопку  или  на пульте дистанционного управления. См. «Система дистанционного управления замками (RKE)», стр. 2-3.



Находясь в автомобиле: нажмите  или . При срабатывании системы на кнопке выключателя загорается светодиод. См. «Центральный выключатель блокировки замков», стр. 2-14.

### Багажное отделение

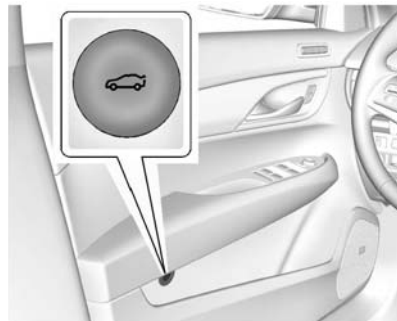

Для открывания двери багажного отделения нажмите кнопку , находясь в автомобиле, или кнопку пульта ДУ / сенсорную кнопку, расположенную на подлокотнике двери багажного отделения над регистрационным знаком. См. «Система дистанционного управления замками (RKE)», стр. 2-3 и «Крышка багажного отделения», стр. 2-17.

## Окна

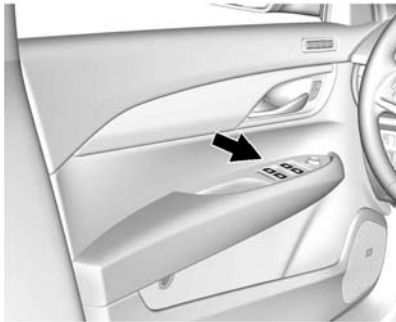

Электроприводы стеклоподъемников можно использовать только при положении ON/RUN или ACC/ACCESSORY кнопки пуска двигателя/включения аксессуаров, а также в режиме задержки отключения питания дополнительного оборудования (режим RAP). См. «Режим задержки отключения питания дополнительного электрооборудования (RAP)», стр. 9-25.

Для управления электрическими стеклоподъемниками всех окон используется панель переключателя

электрических стеклоподъемников, расположенная на двери водителя. На дверях пассажиров расположена одна кнопка управления стеклоподъемником соответствующей двери.

Чтобы открыть окно, нажмите на клавишу. Чтобы закрыть окно, потяните клавишу вверх. См. «Окна с электрическими стеклоподъемниками», стр. 2-25.

## Регулировка сидений

### Сиденья с электроприводом

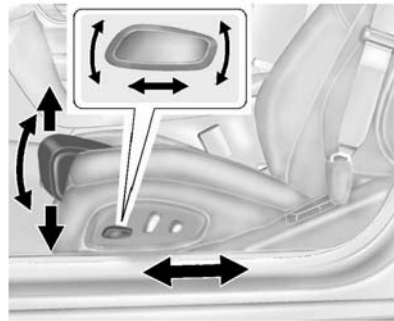

Для регулировки положения сиденья:

- Переместите сиденье вперед или назад, нажав соответствующую часть переключателя электропривода.
- Поднять или опустить сиденье можно перемещая переключатель электропривода вверх или вниз.
- При соответствующей комплектации можно отрегулировать высоту передней и задней части подушки сиденья, нажимая на/оттягивая вверх переднюю или заднюю часть переключателя.

См. «Регулировка положения сиденья с электроприводом», стр. 3-4.

### Регулировка поясничной опоры

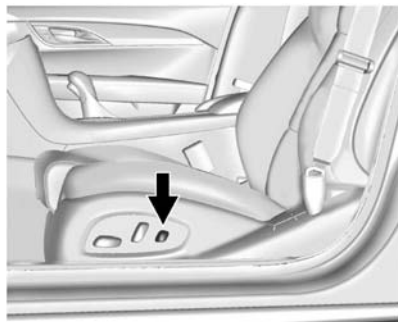

Для регулировки поясничной опоры и степени боковой поддержки:

- Нажимайте переключатель вперед или назад для увеличения или уменьшения степени поддержки поясницы.
- Нажимайте переключатель вперед или назад для увеличения или уменьшения степени боковой поддержки.

См. «Регулировка поясничной опоры», стр. 3-5.

### Регулировка наклона спинок сидений

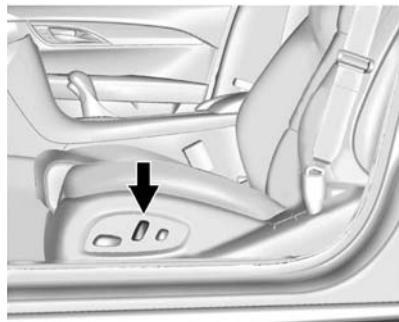

Для регулировки положения спинки сиденья:

- Для увеличения угла наклона спинки отведите верхнюю часть клавиши переключателя назад.
- Для уменьшения угла наклона спинки отведите верхнюю часть клавиши переключателя вперед.

См. «Регулировка наклона спинок сидений», стр. 3-6.

### Функция сохранения и вызова настроек



При соответствующей комплектации для сохранения и вызова сохраненных настроек (для регулировки положения сиденья водителя и наружных зеркал) можно использовать кнопки «1», «2», SET, и  (при выходе), расположенные на двери водителя. Эти сохраненные вручную настройки называются сохраненными настройками регулировок упомянутых выше компонентов.

## Сиденья второго ряда

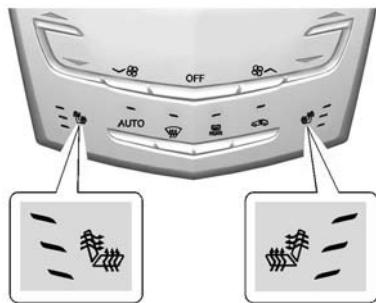

Спинки заднего сиденья можно сложить вперед для увеличения полезного объема багажного отделения. См. «Заднее сиденье», стр. 3-11.

## Сиденья с обогревом



Показано для высоких уровней комплектации, для базовой комплектации — аналогично

При соответствующей комплектации кнопки выключателей располагаются рядом с органами управления климатической установкой на центральной консоли. Для управления вентиляцией и обогревом кнопка пуска двигателя/включения аксессуаров должна находиться в положении ON/RUN/START.

Для включения функции обогрева сиденья водителя или переднего пассажира нажмите кнопку  или , соответственно.

При однократном нажатии кнопки обогрев будет осуществляться с наибольшей интенсивностью. При каждом последующем нажатии кнопки выключателя интенсивность обогрева будет уменьшаться на одну ступень до полного отключения обогрева. При максимальной интенсивности обогрева загораются три светодиода на панели управления системой климат-контроля, при минимальной интенсивности — один светодиод. По прошествии 30 минут, если был включен режим максимально интенсивного обогрева, интенсивность может автоматически уменьшиться. См. «Передние сиденья с электрообогревом», стр. 3-10.

### Регулировка подголовников

Не начинайте движение до тех пор, пока подголовники сидений водителя и всех пассажиров не будут установлены и отрегулированы должным образом.

При выборе удобного положения сиденья старайтесь как можно меньше отклонять спинку от вертикального положения и отрегулируйте подголовник по высоте. См. «Подголовники», стр. 3-2 и «Регулировка положения сиденья с электроприводом», стр. 3-4.

### Ремни безопасности



Более подробная информация о правилах пользования ремнями безопасности приведена в перечисленных ниже разделах:

- «Ремни безопасности», стр. 3-14.
- «Пользование ремнями безопасности», стр. 3-15.
- «Трехточечные ремни безопасности», стр. 3-17.
- «Система креплений детских кресел (система LATCH)», стр. 3-49.

### Регулировка положения зеркал

#### Наружные зеркала заднего вида



1. Переведите переключатель выбора зеркала в положение «L» (левое) или «R» (правое), чтобы выбрать зеркало для регулировки (со стороны водителя или пассажира).
2. Нажмите одну из четырех стрелок, чтобы отрегулировать положение зеркала.



3. Переведите переключатель выбора зеркала в положение
- для установки в нейтральное положение.

Ваш автомобиль оснащен наружными зеркалами заднего вида с функцией складывания/раскладывания с помощью электропривода. См. «Наружные зеркала заднего вида с функцией складывания/раскладывания», стр. 2-23.

### Внутреннее зеркало заднего вида

#### Регулировка

Возьмите зеркало за середину корпуса и установите в положение, при котором наилучшим образом видна обстановка за вашим автомобилем.

#### Внутреннее зеркало заднего вида с функцией затемнения

В вашем автомобиле установлено внутреннее зеркало заднего вида с функцией затемнения. Яркость

отражения будет автоматически уменьшена при попадании на него света фар автомобиля, идущего за вашим автомобилем. Функция автоматического затемнения активируется при пуске двигателя. См. «Внутреннее зеркало заднего вида с функцией затемнения», стр. 2-24.

### Регулировка положения рулевого колеса



Для регулировки положения рулевого колеса:

1. Потяните рычаг регулировки вниз.
2. Переместите рулевое колесо вверх или вниз.
3. Перемещайте рулевое колесо на себя или от себя, чтобы выбрать удобное положение по вылету.
4. Отпустите рычаг фиксации при выбранном положении рулевого колеса.

Ни в коем случае не выполняйте регулировку положения рулевого колеса во время движения автомобиля.

### Приборы внутреннего освещения

#### Плафоны освещения салона

Плафоны освещения салона установлены на потолочной консоли.

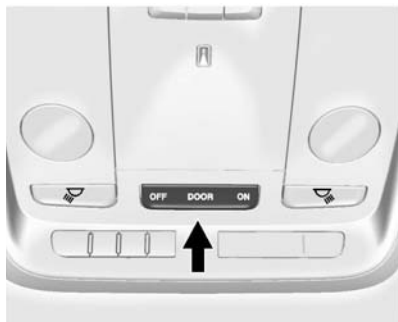

Чтобы изменить настройки плафона освещения салона, выполните следующее:

**OFF («Выкл.»):** при нажатии данной кнопки плафон выключается, даже если какая-либо из дверей автомобиля открыта.



**DOOR («Двери»):** при нажатии данной кнопки плафон автоматически включается при открытии какой-либо двери.

**ON («Вкл.»):** при нажатии данной кнопки плафон освещения салона включается.

### Лампы для чтения

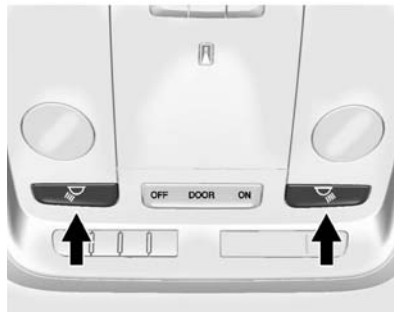
Лампы для чтения расположены на потолочной консоли и над задними дверями. Данные лампы автоматически включаются при открывании любой из дверей. Чтобы включить/выключить лампы для чтения вручную:



Нажмите кнопку  или , расположенные рядом с каждой лампой для чтения на потолочной консоли.

Нажмите на стекло лампы для включения или выключения лампы для чтения, расположенных над задним сиденьем.

Более подробная информация о приборах внутреннего освещения приведена в разделе «Регулятор яркости подсветки комбинации приборов», стр. 6-7.

### Наружные световые приборы

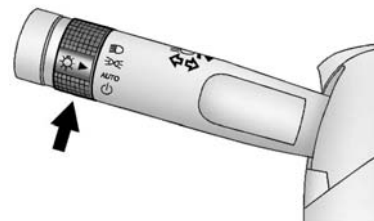

Переключатель наружных световых приборов находится на левом комбинированном подрулевом переключателе.

Существует четыре положения:

: Выключение наружных световых приборов. После отпускания кольцевой переключатель возвращается в положение AUTO.

Установите переключатель в положение , чтобы снова активировать режим AUTO.

**AUTO:** при установке переключателя в данное положение наружные световые приборы будут включаться и выключаться автоматически в зависимости от интенсивности наружного освещения.

: Включаются стояночные огни, боковые габаритные огни, задние габаритные огни, фонари освещения регистрационного знака и подсветка комбинации приборов и органов управления.

: Включаются фары, стояночные огни, боковые габаритные огни, задние габаритные огни, фонари освещения регистрационного знака и подсветка комбинации приборов и органов управления.

См. «Переключатель наружных световых приборов», стр. 6-1 и «Дневные ходовые огни», стр. 6-3.

## Очиститель/омыватель ветрового стекла



При положении ACC/ACCESSORY или ON/RUN/ START кнопки пуска двигателя/включения аксессуаров переместите рычаг выбора режимов очистителя/омывателя ветрового стекла, чтобы выбрать частоту движения щеток стеклоочистителя.

**HI:** Высокая скорость работы щеток.

**LO:** Низкая скорость работы щеток.



**INT:** переместите рычаг в положение INT для выбора прерывистого режима работы щеток, затем поверните кольцо  вверх для выбора более коротких интервалов или вниз — для более длинных интервалов.

**OFF («Выкл.»):** очиститель ветрового стекла отключен.

: Для того чтобы щетки совершили один рабочий цикл, переместите рычаг вниз. Для того чтобы щетки совершили несколько рабочих циклов, удерживайте рычаг в нажатом положении.

: Потяните рычаг выбора режимов работы очистителя ветрового стекла на себя, чтобы подать жидкость на ветровое стекло и активировать щетки. См. «Очиститель/омыватель ветрового стекла», стр. 5-4.

### Система климат-контроля

В автомобилях, в которых установлен тот или другой тип системы климат-контроля, с помощью этих кнопок можно управлять режимами обогрева, охлаждения и вентиляции пассажирского салона.

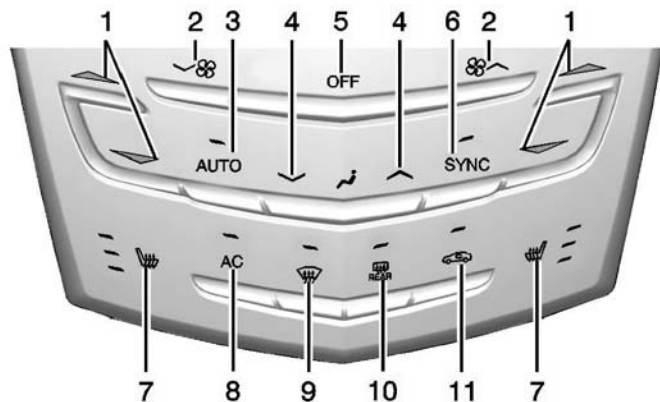

Базовый уровень комплектации

- |  |   |
|--|---|
| 1. Переключатели выбора значений температуры для водителя и пассажира переднего сиденья. | 3. AUTO (выключатель автоматического режима). |
| 2. Управление скоростью вентилятора.   | 4. Переключатель режимов подачи воздуха.      |
|  | 5. OFF («Выкл.») — выключение вентилятора.    |

6. SYNC (режим синхронизированной температуры).
7. Управление электрообогревателями сидений водителя и переднего пассажира (при соответствующей комплектации).
8. AC — включение и выключение системы кондиционирования.
9. Выключатель режима обогрева стекол.
10. Выключатель электрообогревателя заднего стекла.
11. Выключатель режима рециркуляции воздуха.

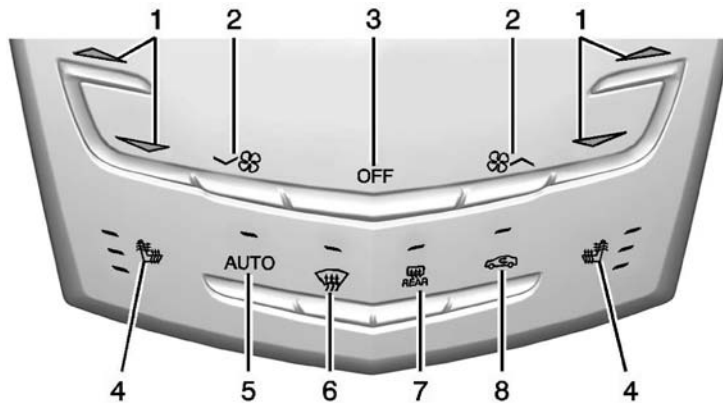

**Высокий уровень комплектации**

- |  |   |
|--|---|
| <ol style="list-style-type: none"> <li>1. Переключатели выбора значений температуры для водителя и пассажира переднего сиденья.</li> <li>2. Управление скоростью вентилятора.</li> <li>3. OFF («Выкл.») — выключение вентилятора.</li> </ol> | <ol style="list-style-type: none"> <li>4. Управление электрообогревателями сидений водителя и переднего пассажира (при соответствующей комплектации).</li> <li>5. AUTO (выключатель автоматического режима).</li> <li>6. Выключатель режима обогрева стекол.</li> </ol> |
|--|---|

7. Выключатель электрообогревателя заднего стекла.
  8. Выключатель режима рециркуляции воздуха.
- См. «Двухзонная система климат-контроля (базовое оснащение)», стр. 8-1 или «Двухзонная система климат-контроля (высокий уровень комплектации)», стр. 8-6.

## Коробка передач

### Автоматическая коробка передач

**Функция ручного выбора передач (DSC) или управление переключением передач с помощью подрулевых переключателей**

В автомобилях с коробками передач, оснащенными функцией DSC, автоматической коробкой передач можно управлять в режиме, сходном с управлением механической коробкой передач. Режим DSC можно активировать с помощью рычага селектора или подрулевых переключателей, расположенных на тыльной части рулевого колеса (при соответствующей комплектации). См. «Режим ручного выбора передач», стр. 9-31.

## Особенности систем и оборудования автомобиля

### Кнопки управления на рулевом колесе



При соответствующей комплектации некоторые функции управления аудиосистемой могут выполняться с помощью кнопок, расположенных на рулевом колесе.

: Для автомобилей с системой Bluetooth®. Нажмите данную кнопку для начала разговора или взаимодействия с этими системами. См. Руководство пользователя, прилагаемое к информационно-развлекательной системе.

: Нажмите данную кнопку для отклонения входящего вызова или завершения телефонного разговора. Нажмите данную кнопку для отключения или включения звука информационно-развлекательной системы.



**< или >**: нажимайте данные кнопки для перехода к предыдущей или следующей строке меню.

**∧ или ∨**: нажимайте кнопки пятиканального переключателя для перехода к следующей или предыдущей позиции меню.

**SEL**: нажмите для выбора подсвеченной позиции меню.

**△ или ▽**: нажимайте данные кнопки для перехода к следующей или предыдущей предпочитаемой радиостанции или записи на CD/MP3.

**◀+ или ▶-**: с помощью данных кнопок производится увеличение или уменьшение громкости звука.

См. «Кнопки управления на рулевом колесе», стр. 5-3.

## Контрольная лампа системы круиз-контроля

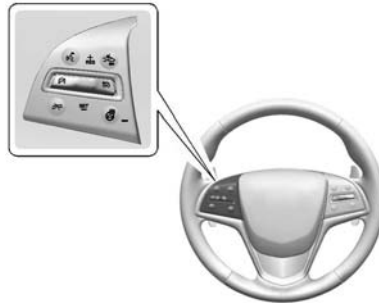

**Ⓢ**: для включения и выключения круиз-контроля нажмите на эту кнопку. Когда система активна, на комбинации приборов горит соответствующий индикатор.

**+RES**: слегка нажмите данную кнопку для восстановления заданной ранее скорости движения или для увеличения скорости при активированной системе круиз-контроля.

Для увеличения скорости с шагом 1 км/ч нажимайте кнопку **+RES** до первого фиксированного положения. Для увеличения скорости с шагом 5 км/ч нажимайте кнопку **+RES** до второго фиксированного положения.

**SET-**: слегка нажмите кнопку для установки значения скорости и активации системы круиз-контроля или для уменьшения скорости, если система круиз-контроля уже активирована. Для уменьшения скорости на 1 км/ч, нажмите кнопку **SET-** до первого ограничителя. Для уменьшения скорости на 5 км/ч, нажмите кнопку **SET-** до второго ограничителя.

**Ⓢ**: при нажатии данной кнопки система круиз-контроля отключается, при этом последнее значение заданной скорости сохраняется в памяти системы.

См. «Система круиз-контроля», стр. 9-45 или «Система адаптивного круиз-контроля», стр. 9-49 (при соответствующей комплектации).

## Информационно-развлекательная система

Для получения информации об управлении радиоприемником, аудиоплеерами, телефоном, навигационной системой и системой распознавания голосовых команд см. отдельное Руководство пользователя. В данном Руководстве также содержится информация об установках и приложениях, которые можно загружать (при соответствующей комплектации).

## Информационный центр (DIC)

Дисплей системы DIC находится на комбинации приборов. На него выводится информация о состоянии многих систем автомобиля.



**△ или ∇**: нажимайте пятиканальный переключатель для перемещения вверх или вниз по списку.

**< или >**: нажимайте пятиканальный переключатель для перемещения между интерактивными зонами комбинации приборов. Чтобы вернуться к предыдущему меню, нажмите кнопку **<**.

**SEL**: нажмите в центре для открытия меню или выбора позиции меню. Нажмите и удерживайте для сброса данных, отображаемых на определенных экранах.

См. «Информационный центр (DIC)», стр. 5-28.

## Система предупреждения о возможном столкновении спереди (FCA)

Система FCA предназначена для предотвращения столкновения с объектами, расположенными перед вашим автомобилем, или сведению к минимуму его последствий. При обнаружении системой FCA автомобиля, идущего впереди, загорается зеленый индикатор. Индикатор начинает мигать, начинает пульсировать подушка сиденья водителя или подается звуковое предупреждение, когда приближение к идущему впереди автомобилю происходит слишком быстро. Кроме того, система FCA подает визуальное предупреждение, если дистанция до идущего впереди автомобиля становится слишком короткой.

См. «Система предупреждения о возможном столкновении спереди (FCA)», стр. 9-67.



## Система предупреждения о непреднамеренном выходе из занимаемой полосы

Система предупреждения о непреднамеренном выходе из занимаемой полосы предназначена для предотвращения непреднамеренного выхода автомобиля из занимаемой полосы при скорости 56 км/ч и выше. В данной системе для слежения за расположением автомобиля относительно продольных линий дорожной разметки используется фронтальная камера.

При обнаружении продольных линий разметки индикатор  системы предупреждения о непреднамеренном выходе из занимаемой полосы начинает светиться зеленым цветом. При непреднамеренном выходе автомобиля из занимаемой полосы цвет индикатора изменяется на оранжевый,

и он начинает мигать. Кроме того, в этом случае подушка сиденья водителя начинает вибрировать или подается звуковое предупреждение.

См. «Система предупреждения о непреднамеренном выходе из занимаемой полосы (LDW)», стр. 9-76.

## Система предупреждения о появлении объекта в «слепой» зоне (SBZA)

При соответствующей комплектации автомобиля данная система обнаруживает наличие других транспортных средств в «слепых» зонах (не попадающих в поле зрения водителя при обзоре через зеркала заднего вида) и предупреждает об этом водителя. Когда система обнаруживает приближение другого автомобиля к «слепой» зоне, если включен сигнал указателя поворота, на соответствующем наружном зеркале начнет мигать индикатор данной системы.

См. «Система предупреждения о появлении объекта в „слепой“ зоне (SBZA)», стр. 9-73.

## Камера заднего обзора

С помощью камеры заднего обзора на дисплей, расположенный на центральной консоли, при включении передачи заднего хода (R) выводится изображение зоны, находящейся за автомобилем.

См. «Системы помощи при парковке и движении задним ходом», стр. 9-61.

## Система помощи при парковке с ультразвуковыми датчиками

В данной системе используются ультразвуковые датчики, установленные в заднем бампере, для предотвращения столкновений при маневрах, связанных с парковкой, и при движении задним ходом. Система помощи

при парковке действует при скорости движения, не превышающей 8 км/ч. С помощью системы помощи при парковке на экране камеры заднего обзора может высвечиваться предупреждение в виде треугольника и появляться графическое изображение на комбинации приборов с указанием расстояния до объектов. Кроме того, при приближении к объектам может подаваться звуковое предупреждение в виде часто подаваемых звуков или импульсов.

В вашем автомобиле могут быть также установлены системы помощи при парковке с передними ультразвуковыми датчиками, система предупреждения о приближении объектов, находящихся сзади и движущихся на большой скорости, и система автоматического торможения при движении задним ходом.

См. «Системы помощи водителю», стр. 9-60.

### Активная система экстренного торможения

Если автомобиль оборудован системой адаптивного круиз-контроля (ACC), он оснащается активной системой экстренного торможения, в состав которой входит интеллектуальная система помощи при торможении (IBA) и система автоматической подготовки к столкновению (ACP). Эти системы способны обеспечивать увеличение давления в гидроприводе тормозной системы или автоматически затормаживать автомобиль во избежание столкновения.

См. «Активная система экстренного торможения», стр. 9-71.

### Электрические розетки

Электрические розетки могут использоваться для подключения дополнительного оборудования, например, мобильных телефонов или MP3-плеера.

Автомобиль оснащен двумя электрическими розетками:

- внутри вещевого отделения, расположенного за панелью управления системой климат-контроля;
- на тыльной части центральной (напольной) консоли.

Приподнимите крышку для получения доступа к электрической розетке. См. «Электрические розетки», стр. 5-7.

### Вентиляционный люк в крыше

В автомобилях с вентиляционным люком в крыше кнопка старта должна находиться в положении ON/RUN или ACC/ACCESSORY,

или должен действовать режим задержки отключения питания дополнительного оборудования. См. «Положения кнопки пуска двигателя/включения зажигания», стр. 9-20 и «Режим задержки отключения питания дополнительного электрооборудования (RAP)», стр. 9-25.

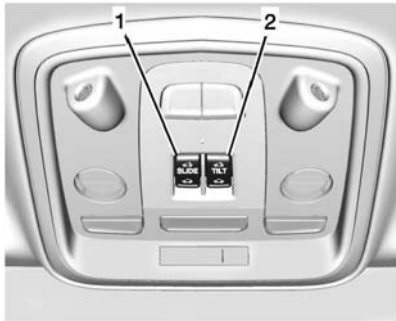

1. Переключатель SLIDE («Сдвигание»).
2. Переключатель TILT («Откидывание»).

**Открыть/закрыть:** нажмите и удерживайте нажатой заднюю или переднюю часть клавиши (1) переключателя до первого ограничителя, чтобы открыть или закрыть вентиляционный люк в крыше.

**Быстрое открытие/закрывание:** нажмите и удерживайте нажатой заднюю или переднюю часть клавиши (1) переключателя до второго ограничителя, чтобы быстро открыть или закрыть вентиляционный люк в крыше.



**Функция вентиляции:** нажмите и удерживайте нажатой переднюю часть переключателя (2), чтобы установить крышку люка в положение для вентиляции. Шторку люка необходимо открыть вручную. Нажмите и удерживайте нажатой заднюю часть переключателя (2), чтобы закрыть крышку люка.

См. «Вентиляционный люк в крыше», стр. 2-28.

## Обеспечение удобства и эффективности эксплуатации автомобиля

### Противобуксовочная система





Противобуксовочная система ограничивает пробуксовывание ведущих колес. Система активируется при запуске двигателя.

- Для отключения противобуксовочной системы нажмите и отпустите кнопку , расположенную на центральной консоли. На комбинации приборов загорается символ .
- Для включения противобуксовочной системы нажмите кнопку  повторно.

См. «Противобуксовочная система», стр. 9-40.

## Система поддержания курсовой устойчивости StabiliTrak®

Система StabiliTrak помогает поддерживать курсовую устойчивость в сложных условиях движения. Система активируется при запуске двигателя.

- Для отключения противобуксовочной системы и системы StabiliTrak® нажмите и удерживайте нажатой кнопку , расположенную на центральной консоли, до тех пор, пока на комбинации приборов не загорятся символы  и .
- Нажмите кнопку  опять для включения обеих систем.

См. «Система поддержания курсовой устойчивости StabiliTrak®», стр. 9-42.

## Монитор давления воздуха в шинах

Данный автомобиль может быть оснащен монитором давления воздуха в шинах (TPMS).



Контрольная лампа монитора давления воздуха в шинах предупреждает о значительном уменьшении давления воздуха в одной или нескольких шинах. Если эта контрольная лампа загорелась, следует как можно быстрее остановить автомобиль в безопасном месте и довести давление воздуха в шинах до значения, указанного на соответствующей информационной табличке. См. «Ограничения нагрузки на автомобиль», стр. 9-14. Контрольная лампа горит до тех пор, пока давление воздуха в шинах не будет доведено до нормы.

Контрольная лампа падения давления воздуха в шинах может загораться в холодную погоду при первом пуске двигателя, а затем гаснуть во время дальнейшего движения автомобиля. Это должно послужить предупреждением о том, что давление воздуха в шинах снижается и его необходимо проверить и довести до нормы.

Наличие монитора давления воздуха в шинах не отменяет необходимости в проведении ежемесячных плановых проверок давления воздуха в шинах и состояния шин. Поддерживайте давление воздуха в шинах на заданном уровне.

См. «Монитор давления воздуха в шинах», стр. 10-50.

## Монитор жизни моторного масла

Данная система определяет состояние масла по эксплуатационным параметрам автомобиля; при определенной комплектации предусмотрен вывод на информационный дисплей сообщения о необходимости замены моторного масла и масляного фильтра. После замены масла необходимо восстановить начальные показания счетчика монитора жизни моторного масла, выбрав значение 100%.

### Сброс показаний счетчика монитора жизни моторного масла

1. С помощью кнопок управления информационным дисплеем, расположенных справа от рулевого колеса, выведите на дисплей системы DIC сообщение REMAINING OIL LIFE («Оставшийся ресурс моторного

масла»). См. «*Информационный центр (DIC)*», стр. 5-28. Когда ресурс моторного масла становится низким, на дисплее появляется сообщение CHANGE ENGINE OIL SOON («Необходимо заменить моторное масло»). См. «*Сообщения о состоянии моторного масла*», стр. 5-41.

2. Нажмите и удерживайте нажатой в течение двух секунд кнопку установки/сброса, чтобы удалить сообщение CHANGE ENGINE OIL SOON («Необходимо заменить моторное масло») и установить показания монитора жизни моторного масла на 100%.

Будьте осторожны, чтобы случайно не сбросить значения остаточного ресурса моторного масла в любой другой момент, кроме как сразу после замены моторного масла. Значение остаточного

ресурса будет невозможно восстановить до следующей замены масла.

Сбросить показания монитора жизни моторного масла можно также следующим образом:

1. Включите зажигание, но не запускайте двигатель.
2. В течение пяти секунд трижды плавно нажмите до упора и отпустите педаль акселератора.

Если после этого сообщение CHANGE ENGINE OIL SOON («Необходимо заменить моторное масло») не появится, значит, сброс показаний системы прошел успешно.

См. «*Монитор жизни моторного масла*», стр. 10-11.

### **Экономичный режим движения**

Стиль вождения оказывает существенное влияние на расход топлива. Ниже перечислены некоторые рекомендации для поддержания наиболее экономичного режима движения.

- Не допускайте резкого трогания с места и плавно увеличивайте скорость.
  - Снижайте скорость постепенно, избегайте резкого торможения.
  - Не оставляйте двигатель работать в режиме холостого хода в течение длительного периода времени.
  - Старайтесь задействовать систему круиз-контроля каждый раз, когда позволяют условия движения.
- Осуществляйте движение, не превышая установленные ограничения скорости, и снижайте скорость по мере необходимости.
  - Постоянно следите за поддержанием заданного давления воздуха в шинах.
  - Старайтесь объединять несколько поездок в одну.
  - При замене устанавливайте новые шины с тем же номером по стандарту ТРС, что и у старых (номер наносится на боковине шины рядом с обозначением типоразмера).
  - Соблюдайте график планового технического обслуживания.

## Ключи, двери и окна

### Ключи и замки

Ключи . . . . .	2-2
Система дистанционного управления замками (RKE) . . . . .	2-3
Система дистанционного запуска двигателя . . . . .	2-11
Замки дверей . . . . .	2-13
Центральный выключатель блокировки замков . . . . .	2-14
Функция задержки запираения замков . . . . .	2-15
Функция автоматического запираения замков . . . . .	2-15
Функция защиты от запираения . . . . .	2-15
Функция защиты от случайного отпирания дверей . . . . .	2-16
Крышка багажного отделения . . . . .	2-17

### Охранные системы

Сигнализация охранной системы . . . . .	2-19
Действие системы иммобилайзера . . . . .	2-20

### Наружные зеркала заднего вида

Панорамные зеркала заднего вида . . . . .	2-22
Наружные зеркала заднего вида с электрической регулировкой . . . . .	2-22
Наружные зеркала заднего вида с функцией складывания/раскладывания . . . . .	2-23
Наружные зеркала заднего вида с электрообогревателями . . . . .	2-23

### Внутреннее зеркало заднего вида

Внутреннее зеркало заднего вида с функцией затемнения . . . . .	2-24
---	------

### Окна

Окна с электрическими стеклоподъемниками . . . . .	2-25
Солнцезащитные козырьки . . . . .	2-27

### Крыша

Вентиляционный люк в крыше . . . . .	2-28
--------------------------------------	------

## Ключи и замки

### Ключи

#### ⚠ ВНИМАНИЕ

Не оставляйте пульт дистанционного управления в автомобиле, когда в нем находятся дети. Дети или взрослые могут получить серьезные травмы или даже погибнуть. Дети могут включить электрические стеклоподъемники, использовать другие органы управления автомобиля или даже запустить двигатель и начать движение. При наличии пульта дистанционного управления в автомобиле приводы стеклоподъемников могут быть активированы, и дети могут получить серьезные травмы и даже погибнуть, если они будут находиться в оконном проеме при закрывании окна.

(см. продолжение)

#### ⚠ ВНИМАНИЕ (Продолжение)

Не оставляйте пульт дистанционного управления в автомобиле, когда в нем находятся дети.



Механический ключ, расположенный в пульте дистанционного управления, используется для управления замком двери водителя и перчаточного ящика.



Чтобы извлечь ключ, нажмите кнопку, расположенную в нижней части пульта дистанционного управления, и извлеките ключ. Не допускается извлекать ключ, не нажимая кнопку.

Если вам необходим новый ключ, обратитесь в авторизованный сервисный центр.



## Система дистанционного управления замками (RKE)

Не вносите изменения в систему RKE. Это может привести к нарушению правил пользования таким оборудованием.

Если радиус действия системы дистанционного управления уменьшился:

- проверьте расстояние, на котором вы находитесь от автомобиля: пульт управления может находиться слишком далеко от автомобиля;
- проверьте, насколько удачно выбрано место, на котором вы стоите; сигнал может блокироваться другими автомобилями или объектами.
- Проверьте состояние элемента питания пульта дистанционного управления. См. подраздел «Замена элемента питания» данного раздела.

- Если после выполнения этих проверок пульт дистанционного управления по-прежнему не действует, обратитесь в авторизованный сервисный центр или к квалифицированному техническому специалисту.

### Порядок пользования системой дистанционного управления замками (RKE)

Пульт дистанционного управления системы дистанционной идентификации ключа обеспечивает управление замками на расстоянии от автомобиля до 60 м.

Не забывайте, что на действие пульта дистанционного управления могут влиять другие условия, о которых говорилось ранее.





**Показан пульт ДУ для автомобилей с системой дистанционного запуска двигателя и дверью багажного отделения с электроприводом**

Вид пульта ДУ для автомобилей без системы дистанционного запуска двигателя и двери багажного отделения с электроприводом аналогичен.

**🔒 (Запирание дверей):** при нажатии данной кнопки все замки запираются. При запирании замков в качестве сигнала обратной

связи мигают указатели поворотов и (или) срабатывает звуковой сигнал. См. «Дистанционное управление замками и пуском двигателя» в разделе «*Пользовательские настройки*», стр. 5-53.

При нажатии кнопки  и открытой двери водителя все двери будут заперты, за исключением двери водителя, если данная функция активирована через меню пользовательских настроек автомобиля. См. «Предотвращение запираения открытой двери» в разделе «*Пользовательские настройки*», стр. 5-53. При нажатии кнопки  и открытой двери переднего пассажира все двери запираются.

При нажатии кнопки  будет также активирована система охранной сигнализации. См. «*Охранные системы*», стр. 2-19.



 (Отпирание дверей): при нажатии данной кнопки отпираются все двери. При дистанционном отпирании замков дверей в темное время суток для освещения дороги

на подходе к автомобилю приблизительно на 30 секунд загораются противотуманные фары и фонари заднего хода. Отпирание дверей может сопровождаться срабатыванием ламп указателей поворотов. При отпирании замков может активироваться функция вызова сохраненных настроек.

См. «Дистанционное управление замками и пуском двигателя» в разделе «*Пользовательские настройки*», стр. 5-53.

При нажатии кнопки  система охранной сигнализации отключается. См. «*Охранные системы*», стр. 2-19.

На некоторых автомобилях при нажатии и удерживании нажатой кнопки  будут открываться все боковые окна.

 (Дистанционный запуск двигателя): для дистанционного запуска двигателя нажмите кнопку , расположенную на пульте дистанционного управления, а затем нажмите и удерживайте кнопку в течение 3 секунд.

См. «*Система дистанционного запуска двигателя*», стр. 2-11.

 (Определение местонахождения автомобиля/сигнал тревоги): нажмите и отпустите данную кнопку один раз для активации функции определения местонахождения автомобиля. Включаются наружные световые приборы, и в режиме уменьшенной громкости троекратно срабатывает звуковой сигнал. Для активации сигнала «Тревога» нажмите и удерживайте нажатой в течение трех секунд кнопку . Сработает звуковой сигнал, и в течение 30 секунд будут мигать указатели поворотов; они будут мигать до тех пор, пока не будет снова нажата кнопка  или не будет запущен двигатель.

 (Дистанционное управление приводом крышки багажного отделения): нажмите и удерживайте данную кнопку до тех пор, пока не начнется процесс открывания или закрывания крышки багажного отделения.

### Действие системы дистанционной идентификации ключа

Некоторые автомобили оборудованы системой дистанционной идентификации ключей, которая позволяет отпирать и запирают замки дверей и крышки багажного отделения, не доставая пульт дистанционного управления из кармана, сумочки, портфеля и т.д. Пульт дистанционного управления должен находиться в радиусе 1 м от двери, которую необходимо открыть. Если автомобиль оборудован такой системой, на наружных ручках передних дверей будут находиться специальные кнопки.

Система дистанционной идентификации ключа может быть перепрограммирована так, чтобы при однократном нажатии кнопки запираения/отпираения отпирались все двери одновременно. См. «*Пользовательские настройки*», стр. 5-53.

### Отпирание/запирание дверей с помощью системы дистанционной идентификации ключа со стороны двери водителя

При запертых дверях и расположении пульта ДУ системы RKE на расстоянии до 1 м от ручки двери нажатие кнопки запираения/отпираения, расположенной на ручке этой двери, приводит к отпиранию двери водителя. Если в течение пяти секунд нажать эту кнопку снова, отпрутятся все остальные двери.



**Показана дверь водителя; расположение кнопки на двери переднего пассажира аналогично**

Нажатие кнопки запираения/отпираения приведет к запираению всех дверей в одном из следующих случаев:

- Прошло более пяти секунд с момента первого нажатия кнопки блокировки/разблокировки.
- Для запираения/отпираения дверей одновременно используются две кнопки запираения/отпираения.

- Была открыта одна из дверей, а затем все двери были закрыты.



### **Отпирание/запирание дверей с помощью системы дистанционной идентификации ключа со стороны двери переднего пассажира**

При запертых дверях и расположении пульта ДУ системы RKE на расстоянии до 1 м от ручки двери переднего пассажира нажатие кнопки запирания/отпирания, расположенной на ручке этой двери, приводит к отпиранию всех дверей. Нажатие кнопки запирания/отпирания приведет к запиранию всех дверей в одном из следующих случаев:

- кнопка запирания/отпирания использовалась для отпирания всех дверей;
- была открыта одна из дверей, а затем все двери были закрыты.

### **Функция пассивного запирания**

На автомобилях, оборудованных системой дистанционной идентификации ключа, данная функция предоставляет выбор: запирать замки дверей автоматически при выходе из автомобиля или нет. При выключении зажигания и закрывании всех дверей система определяет, сколько пультов дистанционного управления осталось внутри автомобиля. Если из автомобиля был удален по меньшей мере один пульт дистанционного управления, в течение нескольких секунд двери будут заперты.

Временно отменить действие данной функции можно нажатием и удерживанием в течение нескольких минут кнопки , расположенной на двери, при открытой двери. Функция запирания замков с помощью системы дистанционной идентификации ключей будет отключена до тех пор, пока не будет нажат выключатель .

блокировки замков дверей, или до тех пор, пока не будет запущен двигатель автомобиля.

Чтобы установить необходимые вам параметры функции автоматического запирания замков дверей при выходе из автомобиля, см. «Функция пассивного запирания замков» в разделе «*Пользовательские настройки*», стр. 5-53.

### **Открытие крышки багажного отделения с помощью системы дистанционной идентификации ключей**

Если пульт дистанционного управления находится в радиусе действия системы, коснитесь сенсорной кнопки на ручке двери багажного отделения, чтобы открыть ее.

### **Программирование пультов дистанционного управления**

Управление может осуществляться только при помощи запрограммированных пультов дистанционного управления. Если пульт

дистанционного управления был утерян или похищен, новый пульт необходимо приобрести и запрограммировать у официального дилера. Соответствующий блок управления автомобиля может быть перепрограммирован, поэтому потерянные или похищенные пульты ДУ управлять системами автомобиля больше не будут. Можно запрограммировать до 8 кодов пультов дистанционного управления.

**Программирование пультов дистанционного управления с помощью запрограммированного пульта ДУ (только для автомобилей, оборудованных системой дистанционной идентификации ключей)**

Новый пульт дистанционного управления может быть запрограммирован (при введении соответствующих данных в соответствующий блок управления автомобиля), если есть хотя бы один запрограммированный пульт дистанционного управления.



При программировании зажигание должно быть выключено, и оба пульта дистанционного управления (запрограммированный ранее и новый) должны находиться при вас.

1. Поместите запрограммированный(ые) пульт(ы) дистанционного управления в подстаканник.
2. Сдвиньте крышку замочного цилиндра. См. «Замки дверей», стр. 2-13. Вставьте механический ключ в замочный цилиндр, расположенный в ручке двери водителя, затем поверните ключ против часовой стрелки (отпирание) пять раз подряд в течение 10 секунд.

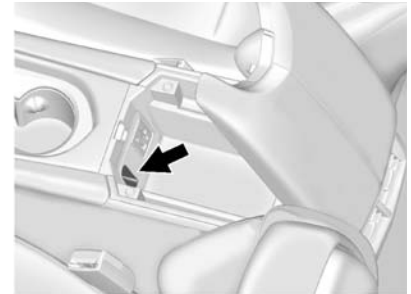
На дисплее информационного центра (DIC) появится сообщение READY TO LEARN ELECTRONIC KEY #2, 3, 4, ETC («Возможно программирование электронного ключа № 2, 3, 4 и т.д.»).



3. Поместите новый пульт дистанционного управления в карман для пульта ДУ. Для получения доступа к карману для пульта ДУ необходимо открыть вещевое отделение центральной консоли.
4. Снова нажмите кнопку старта. Если пульт дистанционного управления был успешно запрограммирован, то на дисплее информационного центра (DIC) появится сообщение о том, что можно запрограммировать следующий пульт ДУ.

5. Извлеките пульт дистанционного управления из кармана для пульта ДУ и нажмите кнопку  или  на пульте.

Чтобы запрограммировать дополнительные пульты дистанционного управления, повторите шаги 3–5.

После программирования всех дополнительных пультов дистанционного управления нажмите и удерживайте кнопку старта в течение 12 секунд, чтобы выйти из режима программирования.

### **Программирование пультов дистанционного управления без запрограммированного пульта ДУ (только для автомобилей, оборудованных системой дистанционной идентификации ключей)**

Если в настоящее время у вас нет запрограммированных пультов дистанционного управления, выполните данную процедуру, чтобы

запрограммировать до 8 пультов ДУ. Выполнение данной процедуры займет приблизительно 30 минут. Двигатель автомобиля должен быть заглушен, и все пульты ДУ, которые необходимо запрограммировать, должны быть у вас.

1. Сдвиньте крышку замочного цилиндра. См. «*Замки дверей*», стр. 2-13. Вставьте механический ключ в замочный цилиндр, расположенный в ручке двери водителя, затем поверните ключ против часовой стрелки (отпирание) пять раз подряд в течение 10 секунд.

На дисплее информационного центра (DIC) появится сообщение REMOTE LEARN PENDING, PLEASE WAIT («Выполняется программирование, пожалуйста, подождите»).

2. Подождите 10 минут до тех пор, пока на дисплее информационного центра (DIC)

не появится сообщение PRESS ENGINE START BUTTON TO LEARN («Нажмите кнопку старта, чтобы начать программирование»).

На дисплее информационного центра (DIC) снова появится сообщение REMOTE LEARN PENDING, PLEASE WAIT («Выполняется программирование, пожалуйста, подождите»).

3. Для программирования дополнительных пультов дистанционного управления повторите шаг 2. После третьего раза все ранее запрограммированные пульты ДУ будут недействительны. Оставшиеся пульты дистанционного управления можно перепрограммировать, выполнив следующие шаги.



На дисплее информационного центра (DIC) теперь должно появиться сообщение READY FOR REMOTE # 1

(«Возможно программирование нового пульта дистанционного управления № 1»).

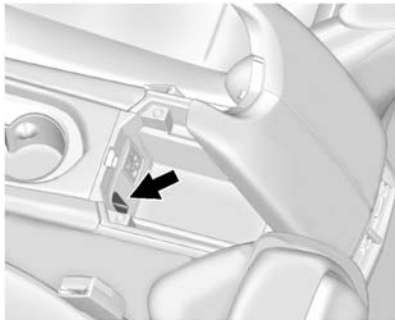
- Поместите пульт дистанционного управления в карман для пульта ДУ. Для получения доступа к карману для пульта ДУ необходимо открыть вещевое отделение центральной консоли.



- Снова нажмите кнопку старта. Если пульт дистанционного управления был успешно запрограммирован, то на дисплее информационного центра (DIC) появится сообщение о том, что можно запрограммировать следующий пульт ДУ.

- Извлеките пульт дистанционного управления из кармана для пульта ДУ и нажмите кнопку  или  на пульте.

Чтобы запрограммировать дополнительные пульты дистанционного управления, повторите шаги 4–6.

После программирования всех дополнительных пультов дистанционного управления нажмите и удерживайте кнопку старта в течение 12 секунд, чтобы выйти из режима программирования.

### **Запуск двигателя при разряженном элементе питания пульта дистанционного управления**

При разряженном элементе питания пульта ДУ или при наличии сильных помех на дисплее DIC при попытке пуска двигателя может появиться сообщение. Более подробная информация приведена в подразделе «Сообщения о ключах и замках», стр. 5-42.

Чтобы запустить двигатель:

- Откройте вещевое отделение, расположенное в центральной консоли, и приподнимите вещевой ящик.

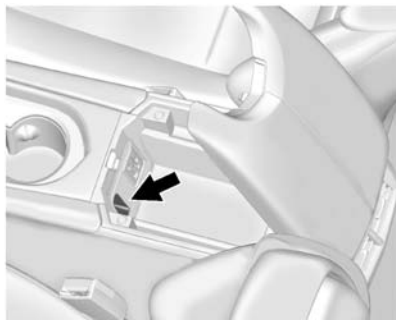

2. Поместите пульт дистанционного управления в карман для пульта ДУ.
3. Переместив рычаг селектора в положение «Р» (парковка) или «N» (нейтраль), нажмите педаль тормоза и кнопку старта.

При первой же возможности замените элемент питания пульта дистанционного управления.

### Замена элемента питания

**Примечание.** При замене элемента питания не прикасайтесь к элементам электрической схемы пульта дистанционного управления. Они могут быть повреждены разрядом статического электричества, накапливающимся на человеке.

При появлении на дисплее информационного центра сообщения REPLACE BATTERY IN REMOTE KEY («Замените элемент питания в пульте дистанционного управления») необходимо выполнить замену элемента питания.

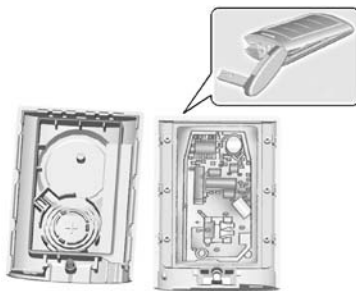

1. Нажмите кнопку, расположенную в нижней части пульта дистанционного управления и извлеките механический ключ.
2. Используйте ключ для того, чтобы отделить друг от друга две половины корпуса пульта дистанционного управления.
3. Извлеките разряженный элемент питания. Не используйте для этого металлические предметы.
4. Установите новый элемент питания так, чтобы «положительный» полюс был обращен вверх. Для замены необходимо использовать элемент питания CR2032 или аналогичный.
5. Совместите кнопку разблокировки и зафиксируйте крышку пульта ДУ.



## Система дистанционного запуска двигателя

Данная функция позволяет осуществлять запуск двигателя, находясь вне автомобиля.

 **(Функция дистанционного пуска двигателя):** если автомобиль оборудован системой дистанционного запуска двигателя, то на пульте дистанционного управления будет находиться данная кнопка.

При дистанционном запуске система климат-контроля будет действовать в режиме, установленном ранее. В холодное время года может включаться электрообогреватель заднего стекла. При дистанционном запуске двигателя индикатор включения электрообогревателя заднего стекла не загорается.

Законы, действующие в некоторых странах и регионах, могут ограничивать или запрещать



использование систем дистанционного запуска двигателя. Например, некоторые законодательства предусматривают обязательное наличие прямой видимости автомобиля, двигатель которого запускается дистанционно. Убедитесь в том, что вы не нарушаете законы страны или региона, в котором вы находитесь, запуская двигатель автомобиля дистанционно.

Если запас топлива в топливном баке вашего автомобиля подходит к концу, не пользуйтесь функцией дистанционного запуска двигателя. В ходе прогрева может быть выработано все оставшееся топливо.

Во время работы двигателя радиус действия пульта дистанционного управления может уменьшаться.

На работоспособность пульта дистанционного управления могут влиять и другие условия. См. «Система дистанционного управления замками (RKE)», стр. 2-3.

## Запуск двигателя с помощью системы дистанционного запуска двигателя

1. Нажмите и отпустите кнопку  на пульте дистанционного управления.
2. Нажмите и удерживайте нажатой кнопку  в течение по меньшей мере двух секунд или до тех пор, пока не начнут мигать указатели поворотов. Этот сигнал служит подтверждением того, что сигнал запроса дистанционного запуска двигателя был принят. Если световые приборы автомобиля находятся вне зоны видимости, нажмите и удерживайте кнопку  не менее двух секунд.

В ходе дистанционного запуска двигателя двери будут закрыты и, пока работает двигатель, будут гореть габаритные огни.

Двигатель будет заглушен через 10 минут, если не был установлен другой

промежуток времени или если не был выбран режим ON/RUN/START кнопки старта.

3. Нажмите педаль тормоза и выберите режим ON/RUN/START кнопки старта, чтобы начать движение.

### Увеличение времени работы двигателя при дистанционном запуске

Для увеличения времени работы двигателя при дистанционном запуске на 10 минут повторите шаги 1 и 2, пока двигатель еще работает. Время работы двигателя при дистанционном запуске можно увеличить только один раз.

При увеличении времени работы двигателя при дистанционном запуске отсчет 10-минутного дополнительного периода начнется немедленно после активации функции увеличения длительности времени при использовании системы дистанционного запуска двигателя.

Например, если двигатель работает уже в течение 5 минут и время его работы было увеличено на 10 минут, то в общей сложности двигатель будет работать 15 минут.

Дистанционно запустить двигатель между включением и выключением зажигания можно только два раза или один раз с увеличенным временем работы двигателя.

Перед повторным использованием процедуры дистанционного запуска двигателя необходимо выбрать режим ON/RUN/START кнопки старта, затем снова выключить зажигание.

### Остановка двигателя после дистанционного запуска

Чтобы отменить дистанционный запуск двигателя, выполните одну из приводимых ниже операций:

- Удерживайте кнопку  нажатой до тех пор, пока не погаснут габаритные огни.

- Включите аварийную световую сигнализацию.
- Включите зажигание, а затем выключите его.

### Условия, при которых система дистанционного запуска двигателя не действует

Система дистанционного запуска двигателя не действует при любом из следующих условий:

- Кнопка старта находится в любом положении, кроме OFF («Выкл.»).
- Пульт дистанционного управления находится в автомобиле.
- Не закрыт капот.
- Включена аварийная световая сигнализация.
- Обнаружена неисправность в системе управления двигателем.
- Слишком высока температура охлаждающей жидкости.
- Давление моторного масла ниже нормы.

- Дистанционный запуск двигателя уже был выполнен дважды.
- Рычаг селектора находится в любом положении, кроме положения «Р» (парковка).

## Замки дверей

### ВНИМАНИЕ

Незапертые двери могут создавать опасность.

- Пассажиры, особенно дети, могут легко открыть двери и выпасть из движущегося автомобиля. Когда дверь заперта, ее невозможно открыть при помощи ручки. Незапертые двери повышают вероятность выпадения из автомобиля в случае дорожно-транспортного происшествия.

(см. продолжение)

### ВНИМАНИЕ (Продолжение)

Поэтому во время движения автомобиля водитель и все пассажиры должны быть пристегнуты ремнями безопасности, а все двери должны быть заперты.

- Маленькие дети, которые могут забраться в незапертый автомобиль, иногда не способны покинуть его. Дети могут пострадать от перегрева, получить увечье или даже погибнуть от теплового удара. Всегда запирайте автомобиль, когда покидаете его.
- Возможны случаи нежелательного вторжения посторонних в автомобиль, когда он движется на малой скорости или стоит на месте. Этого не случится, если двери заперты.

- Находясь рядом с автомобилем при наличии в нем системы дистанционного управления замками, нажмите кнопку, расположенную на ручке двери (пульт дистанционного управления должен находиться в заданном диапазоне). См. «Система дистанционного управления замками (RKE)», стр. 2-3.
- Чтобы запереть задние двери, находясь в автомобиле, нажмите на кнопки блокировки, расположенные в верхней части обивки дверей. Чтобы отпереть дверь изнутри, потяните ручку двери один раз; чтобы открыть дверь, потяните ручку еще раз.
- Используйте механический ключ для отпирания/запирания передних дверей. Замочные цилиндры закрыты крышками.

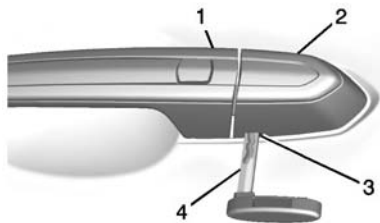

1. Ручка двери.
2. Крышка.
3. Паз.
4. Ключ.

Для получения доступа к замочному цилиндру:

1. Потяните ручку (1) в положение для открывания двери.
2. Вставьте ключ (4) в паз (3), расположенный в нижней части крышки (2), и с помощью ключа приподнимите крышку.
3. Сдвиньте крышку (2) назад.
4. Вставьте ключ (4) в замочный цилиндр.

Для установки крышки на место:

1. Вставьте два выступа крышки (2) между черным уплотнением и металлической основой.
2. Потяните ручку (1) в положение для открывания двери.
3. Переместите крышку (2) вперед и нажмите ее для того, чтобы она надежно зафиксировалась.
4. Отпустите ручку двери (1).

### Центральный выключатель блокировки замков



**🔒 (Запирание):** при нажатии данной кнопки все двери запираются. При срабатывании системы на кнопке выключателя загорается светодиод.



**🔓 (Отпирание):** при нажатии данной кнопки замки дверей отпираются.

## Функция задержки запираения замков

За счет этой функции момент запираения дверей на некоторое время откладывается.

При нажатии кнопки  центрального выключателя блокировки замков и открытой двери троекратно срабатывает звуковое предупреждение «колокольчик», оповещающая об активации функции задержки запираения замков.

Если все двери автомобиля закрыты, они автоматически будут заперты через 5 секунд. Если какая-либо из дверей будет вновь открыта до истечения 5-секундного периода, то при закрывании двери начнется отсчет следующих пяти секунд, по истечении которых все двери будут заперты.

Вы можете нажать кнопку  или кнопку  на пульте дистанционного управления, чтобы отменить действие данной функции и запереть двери немедленно.

Данная функция может быть запрограммирована. См. «*Пользовательские настройки*», стр. 5-53.

## Функция автоматического запираения замков

На автомобилях с автоматической коробкой передач двери будут запираются автоматически после закрывания всех дверей, если включено зажигание и рычаг селектора выведен из положения «Р» (парковка). Замки автоматически отпрутятся, если движение автомобиля прекратится и рычаг селектора будет установлен в положение «Р» (парковка).

Если кому-либо необходимо выйти из автомобиля, а после этого нужно снова запереть двери, используйте центральный выключатель блокировки замков или сделайте это вручную.

Центральный выключатель блокировки замков можно запрограммировать с помощью информационного центра. См. «*Пользовательские настройки*», стр. 5-53.

## Функция защиты от запираения дверей

При положении ACC/ACCESSORY или ON/RUN/START кнопки старта и нахождении пульта ДУ в автомобиле в момент нажатия кнопки центрального выключателя блокировки замков при открытой двери водителя все двери запираются, а дверь водителя не запирается.

При неработающем двигателе и нахождении пульта ДУ в автомобиле, если нажимается кнопка выключателя блокировки замков при открытой двери водителя, то при закрывании остальных дверей они будут заперты.

Эта функция при открытой двери водителя может быть отменена принудительно путем нажатия и удерживания нажатой кнопки  центрального выключателя блокировки замков.

### Функция защиты от блокировки замка открытой двери водителя



При активной данной функции и запираии дверей при открытой двери водителя все двери, кроме двери водителя, будут запираяться. Чтобы одновременно запереть все двери, необходимо закрыть дверь водителя. Когда данная функция не активна, в меню доступна функция задержки блокировки замков.

Данная функция может быть запрограммирована. См. «*Пользовательские настройки*», стр. 5-53.



### Функция защиты от случайного отпирания дверей



Данная функция предотвращает отпирание замков задних дверей изнутри пассажирами задних сидений.

Нажмите кнопку   для активации функции защиты от случайного отпирания замков. При срабатывании системы на кнопке выключателя загорается светодиод.

При этом перестают действовать электростеклоподъемники задних дверей. См. «*Окна с электрическими стеклоподъемниками*», стр. 2-25.

Снова нажмите кнопку  , чтобы отключить функцию защиты от случайного открывания окон.

При попытке открыть задние двери с помощью внутренней ручки задней двери они остаются запертыми. При этом может мигать индикатор. Для отмены данной функции необходимо отпустить ручку задней двери и дважды нажать кнопку активации функции защиты от случайного отпирания.

## Крышка багажного отделения

### Крышка багажного отделения

#### ВНИМАНИЕ

Движение с открытой крышкой багажного отделения либо в тех случаях, когда крышка закрыта не полностью при транспортировке длинномерных предметов, очень опасно, поскольку внутрь автомобиля могут попадать отработавшие газы. В состав отработавших газов, выделяемых двигателем, входит окись углерода (СО) — газ без цвета и запаха. Попадание данного газа в организм человека может привести к потере сознания и даже смерти.

(см. продолжение)

#### ВНИМАНИЕ (Продолжение)

В случае, когда приходится ехать с открытой крышкой багажного отделения:

- Закройте все окна.
- Полностью откройте жалюзи вентиляции, расположенные на приборной панели или под ней.
- Установите регулировки системы климат-контроля в режим, при котором внутрь автомобиля поступает наружный воздух, и режим максимальной скорости вентилятора. См. «Система климат-контроля» в Указателе.
- Если автомобиль оборудован электроприводом открывания/закрывания крышки багажного отделения, отключите привод.

См. раздел «Отработавшие газы», стр. 9-28.

### Кнопка отпирания крышки багажного отделения

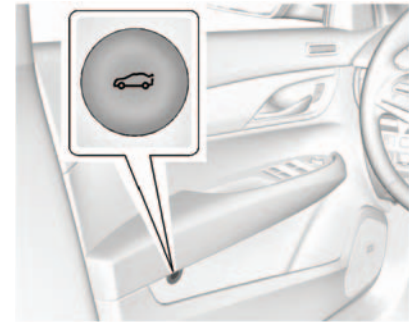

Для открывания двери багажного отделения нажмите кнопку  , находясь в автомобиле, или кнопку пульта ДУ / сенсорную кнопку, расположенную на двери багажного отделения над регистрационным знаком.

В автомобилях с системой дистанционной идентификацией ключа при запертых дверях и крышке багажного отделения пульт ДУ системы RKE должен находиться на расстоянии

до 1 м от багажного отделения, чтобы пульт ДУ был распознан системой. Крышку багажного отделения можно открыть, нажав сенсорную кнопку, расположенную над регистрационным знаком.

Если аккумуляторная батарея автомобиля разрядилась, доступ к багажному отделению можно получить двумя способами, описанными ниже.

Через люк в спинке заднего сиденья (при соответствующей комплектации):

1. Откиньте подлокотник заднего сиденья вниз и откройте люк для транспортировки длинномерных предметов. См. «*Люк для длинномерных предметов в спинке заднего сиденья*», стр. 3-13.
2. Протяните руку вверх через люк и найдите рукоятку аварийного отпирания крышки багажного отделения. См. «*Рукоятка аварийного*

открывания крышки багажного отделения».

3. Потяните рукоятку по направлению к передней части автомобиля, чтобы открыть крышку багажного отделения, находясь внутри него.

Путем складывания спинок заднего сиденья (при соответствующей комплектации):

1. Сложите спинки заднего сиденья. См. «*Заднее сиденье*», стр. 3-11.
2. Протяните руку вверх через люк и найдите рукоятку аварийного отпирания крышки багажного отделения.
3. Потяните рукоятку по направлению к передней части автомобиля, чтобы открыть крышку багажного отделения, находясь внутри него.

### Рукоятка аварийного отпирания крышки багажного отделения



**Примечание.** Не используйте рукоятку аварийного отпирания крышки багажного отделения в качестве опоры при креплении багажа в багажном отделении, поскольку это может привести к повреждению рукоятки.



Данная рукоятка предназначена только для того, чтобы человек, оказавшийся запертым в багажном отделении, смог открыть крышку багажного отделения изнутри.

На крышке багажного отделения должна быть закреплена светоотражающая рукоятка аварийного открывания крышки багажного отделения. После того как на данную рукоятку попадает свет, она отражает свет и становится хорошо различимой. Потяните рукоятку, чтобы отпереть крышку багажного отделения изнутри.

## Охранные системы

Данный автомобиль оборудован охранными системами, однако возможность его угона полностью не исключена.

### Сигнализация охранной системы

Данный автомобиль оборудован сигнализацией охранной системы.

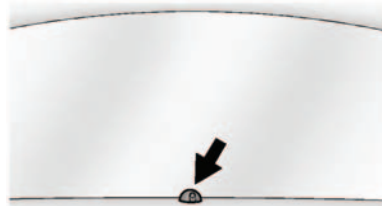

Индикатор, расположенный на приборной панели рядом с ветровым стеклом, показывает статус системы.

### Включение системы

1. Закройте все двери, багажник и капот.
2. Заприте все замки с помощью пульта ДУ или кнопки, расположенной на ручке двери. Индикатор на приборной панели должен загореться и светиться постоянным светом приблизительно в течение 30 секунд.
3. Через 30 секунд или после повторного нажатия кнопки  включится система охранной сигнализации и индикатор начнет мигать с увеличенным интервалом, показывая, что система активирована.

При попытке открыть дверь, капот или крышку багажного отделения, если предварительно не были отперты двери с помощью пульта дистанционного управления, начнут мигать указатели поворотов и в течение 30 секунд будет работать звуковой сигнал. После попытки несанкционированного

доступа охранная сигнализация снова перейдет в режим охраны.

Охранная система не активируется, если замки запираются с помощью механического ключа.

### Отключение системы

Чтобы отключить систему, откройте двери с помощью пульта дистанционного управления или запустите двигатель автомобиля с помощью запрограммированного пульта ДУ, находясь в автомобиле.

Для предотвращения случайного срабатывания сигнализации охранной системы:

- Заприте автомобиль с помощью пульта ДУ после того, как из него выйдут все пассажиры и будут закрыты все двери.
- Всегда отпирайте замки с помощью пульта ДУ. Отпирание двери водителя с помощью механического ключа приводит к срабатыванию сигнализации охранной системы.

Если вы случайно установили режим охраны, отмените его, нажав кнопку  на пульте ДУ или запустите двигатель при наличии внутри автомобиля пульта ДУ. Действие сигнализации охранной системы не прекратится, если отпирать дверь водителя с помощью механического ключа.

### Признаки попыток несанкционированного проникновения в автомобиль

Если после нажатия кнопки  раздастся троекратное звуковое предупреждение, значит, автомобиль подвергся попытке несанкционированного проникновения.

Если система охранной сигнализации срабатывала, то на дисплее информационного центра появится сообщение THEFT ATTEMPTED («Была предпринята попытка несанкционированного проникновения»). См. «Сообщения, связанные с безопасностью», стр. 5-49.

### Действие системы иммобилайзера

Данный автомобиль оборудован пассивной охранной системой (системой иммобилайзера).

Она не требует принудительного включения или выключения.

При выключении зажигания система иммобилайзера активируется автоматически.

Система иммобилайзера отключается при нажатии кнопки старта и выборе режима ACC/ACCESSOR или ON/RUN/START, если запрограммированный пульт дистанционного управления находится в автомобиле.



При возникновении неисправностей в системе во время ее активации или деактивации на комбинации приборов загорается контрольная лампа охранной системы.

В память блока управления иммобилайзером внесены коды одного или более пультов дистанционного управления. Двигатель автомобиля можно запустить только при помощи правильно запрограммированного пульта дистанционного управления. Если пульт дистанционного управления был поврежден, могут возникнуть проблемы с запуском двигателя.

В момент запуска двигателя при включении зажигания ненадолго загорается контрольная лампа охранной системы.

Если двигатель не запускается, а контрольная лампа охранной системы гореть не перестает, это может свидетельствовать о неисправности системы. Выключите зажигание и снова попробуйте запустить двигатель.

Если режимы ACC/ACCESSORY, ON/RUN/START, OFF с помощью кнопки старта не переключаются, а на пульте дистанционного управления не видно признаков повреждений, попробуйте использовать другой пульт дистанционного управления. Или попробуйте положить пульт дистанционного управления в предназначенный для него карман, расположенный в центральной консоли. См. сообщение NO REMOTE DETECTED («Пульты дистанционного управления не обнаружены») в разделе «Сообщения о ключах и замках», стр. 5-42.

Если режимы кнопки пуска двигателя/включения аксессуаров не изменяются и при использовании другого пульта дистанционного управления, необходимо проверить техническое состояние автомобиля. Если режимы кнопки

пуска двигателя/включения аксессуаров не изменяются, возможно, первый пульт дистанционного управления неисправен. Обратитесь в авторизованный сервисный центр.

Система иммобилайзера способна распознавать новые или запасные пульты дистанционного управления. Для одного автомобиля можно запрограммировать до 8 пультов дистанционного управления. Чтобы запрограммировать дополнительные пульты ДУ, см. подраздел «Программирование пультов дистанционного управления» в разделе «Система дистанционного управления замками (RKE)», стр. 2-3.

Не оставляйте ключи и устройства отключения охранной системы в автомобиле.

## Наружные зеркала заднего вида

### Панорамные зеркала заднего вида

#### ВНИМАНИЕ

Объекты, отражающиеся в панорамном зеркале, например автомобили, кажутся более удаленными по сравнению с реальным расстоянием до них. Поэтому при резком переключении в правый ряд может произойти столкновение с автомобилем, движущимся по соседней полосе, расположенной справа. Перед совершением такого маневра необходимо дополнительно оценить дистанцию при помощи внутреннего зеркала заднего вида, или оглянувшись через плечо.

Со стороны переднего пассажира устанавливается панорамное зеркало заднего вида. Выпуклая поверхность панорамного зеркала расширяет зону обзора назад с места водителя.

### Наружные зеркала заднего вида с электрической регулировкой



1. Переведите переключатель выбора зеркала в положение «L» (левое) или «R» (правое), чтобы выбрать зеркало для регулировки (со стороны водителя или пассажира).

2. Нажмите одну из четырех стрелок, чтобы отрегулировать положение зеркала.
3. Переведите переключатель выбора зеркала в положение ● для установки в нейтральное положение.

### Наружное зеркало заднего вида с функцией затемнения

В вашем автомобиле со стороны водителя может быть установлено наружное зеркало заднего вида с функцией затемнения.

### Наружные зеркала с функцией сохранения и вызова настроек

В вашем автомобиле может использоваться функция сохранения и вызова настроек наружных зеркал заднего вида. См. «Сиденья с функцией сохранения настроек», стр. 3-7.

### Система предупреждения о появлении объекта в «слепой» зоне (SBZA)

Ваш автомобиль может быть оснащен системой SBZA. Более подробная информация приведена в подразделе «Система предупреждения о появлении объекта в „слепой“ зоне (SBZA)», стр. 9-73.

### Индикаторы указателей поворотов

При соответствующей комплектации автомобиль может быть оборудован зеркалами заднего вида с встроенными повторителями указателей поворотов. Повторители указателей поворотов будут мигать при включении указателей поворотов или при включении световой аварийной сигнализации.

### Наружные зеркала заднего вида с функцией складывания/раскладывания

#### Наружные зеркала заднего вида с функцией складывания/раскладывания



Для складывания зеркал:

1. Установите переключатель выбора зеркала в положение ●.
2. Нажмите на изображение стрелки для того, чтобы сложить зеркала.
3. Нажмите на изображение стрелки снова для того, чтобы разложить зеркала.

### Наружные зеркала заднего вида с электрообогревателями

(Электрообогреватель заднего стекла): при нажатии данной кнопки включаются электрообогреватели наружных зеркал заднего вида.

См. «Двухзонная система климат-контроля (базовое оснащение)», стр. 8-1 или «Двухзонная система климат-контроля (высокий уровень комплектации)», стр. 8-6.

## Внутреннее зеркало заднего вида

### Внутреннее зеркало заднего вида с функцией затемнения

Возьмите зеркало за середину корпуса и установите в положение, при котором наилучшим образом видна обстановка за вашим автомобилем.

В вашем автомобиле установлено внутреннее зеркало заднего вида с функцией затемнения. Яркость отражения будет автоматически уменьшена при попадании на него света фар автомобиля, идущего за вашим автомобилем. Функция автоматического затемнения активируется при пуске двигателя.

### Очистка зеркала

Не наносите жидкость для очистки стекол непосредственно на поверхность зеркал. Для очистки зеркал используйте мягкую ткань, смоченную в воде.

## Окна

### ⚠ ВНИМАНИЕ

Не оставляйте детей, взрослых, находящихся в беспомощном состоянии, и домашних животных в запертом автомобиле с закрытыми окнами в теплую или жаркую погоду. Они могут пострадать от перегрева, получить травму или даже погибнуть от теплового удара.



При разработке формы кузова автомобиля особое внимание обращалось на снижение его аэродинамического сопротивления для достижения минимально возможного расхода топлива. Во время движения с открытым окном одной из задних дверей и закрытыми окнами передних дверей может возникать пульсирующий шум. Для уменьшения уровня этого шума откройте окна передних дверей или вентиляционный люк в крыше (при соответствующей комплектации).

## Окна с электрическими стеклоподъемниками

### ВНИМАНИЕ

Дети могут получить серьезную травму и даже погибнуть, если они будут находиться в оконном проеме при закрытии стекла. Ни в коем случае не оставляйте в автомобиле пульт дистанционного управления системы (RKE), если в нем остаются дети. При нахождении детей на задних сиденьях пользуйтесь выключателем блокировки электроприводов стеклоподъемников, чтобы не допустить случайного открывания и закрывания окон. См. «Ключи», стр. 2-2.



Электроприводы стеклоподъемников можно использовать только при положении ON/RUN или ACC/ACCESSORY кнопки пуска двигателя/включения аксессуаров, а также в режиме задержки отключения питания дополнительного оборудования (режим RAP). См. «Режим задержки отключения питания дополнительного электрооборудования (RAP)», стр. 9-25.

Для управления электрическими стеклоподъемниками всех окон используется панель переключателей электрических

стеклоподъемников, расположенная на подлокотнике двери водителя. На дверях пассажиров расположено по одной кнопке управления стеклоподъемником соответствующей двери.

Чтобы открыть окно, нажмите на клавишу. Чтобы закрыть окно, потяните клавишу вверх.

### **Функция автоматического открывания/закрывания окон**

Стеклоподъемники с функцией автоматического опускания/подъема стекла позволяют открывать/закрывать окна без удерживания клавиши переключателя в соответствующем положении.

Для активации функции автоматического открывания/закрывания окна нажмите/потяните клавишу переключателя вниз/вверх до отказа и отпустите ее.

Автоматическое опускание стекла можно в любой момент прервать, слегка нажав или потянув вверх клавишу переключателя.

### Функция автоматической защиты от заземления

Если какой-либо предмет находится на пути стекла, когда активна функция автоматического закрывания окна, стекло прекращает движение и начинает опускаться до определенного положения. Погодные условия, такие как наледь, могут также привести к реверсированию привода стеклоподъемника (опусканию стекла). Привод стеклоподъемника вернется в нормальный режим работы после того, как препятствия будут устранены.

### Отключение функции автоматической защиты от заземления

 **ВНИМАНИЕ**

Если функция автоматической защиты от заземления отключена, функция автоматического реверсирования стекла действовать не будет. При этом вы или другие люди можете получить травмы, а окно может быть повреждено. Перед деактивацией функции автоматической защиты от заземления убедитесь в том, что на пути движения стекла нет препятствий.

Функция защиты от заземления может быть отменена при положении ON/RUN/START кнопки старта. Потяните клавишу переключателя вверх до второго положения. Стекло будет подниматься до тех пор, пока вы удерживаете клавишу переключателя в таком

положении. После отпускания клавиши переключателя режим автоматического управления приводом стеклоподъемника вновь активируется.

В данном режиме окна можно закрывать, даже если на пути движения стекол есть препятствия. Будьте осторожны при отключенной функции защиты от заземления.

### Программирование приводов окон с электрическими стеклоподъемниками

Если аккумуляторная батарея автомобиля заряжалась, отсоединялась или разряжена, может потребоваться перепрограммирование приводов стеклоподъемников окон для активации функции автоматического закрывания окон. Перед перепрограммированием замените или зарядите аккумуляторную батарею автомобиля.



Для программирования:



1. Выберите режим ACC/ACCESSORY, ON/RUN или активируйте режим задержки отключения питания дополнительного оборудования; закройте все двери.
2. Нажмите и удерживайте переключатель стеклоподъемника нажатым до тех пор, пока стекло полностью не опустится.
3. Удерживайте переключатель стеклоподъемника нажатым вверх до тех пор, пока окно полностью не закроется.
4. Продолжайте удерживать переключатель в таком положении в течение приблизительно двух секунд после того, как окно будет полностью закрыто.

Теперь привод стеклоподъемника окна перепрограммирован. Повторите данную процедуру для других окон.



### Функция защиты от случайного открывания окон



Данная функция позволяет блокировать индивидуальные переключатели электропривода стеклоподъемников задних дверей; при активации блокировки управлять ими можно только с помощью переключателей, расположенных на подлокотнике двери водителя.

При нажатии кнопки   включается функция защиты от случайного открывания окон. При срабатывании системы на кнопке выключателя загорается светодиод.

При этом также активируется функция защиты от случайного отпирания замков задних дверей. См. «Функция защиты от случайного отпирания дверей», стр. 2-16.

Снова нажмите кнопку  , чтобы отключить функцию защиты от случайного открывания окон.

Если светодиод на клавише переключателя мигает, возможно, эта функция неисправна.

### Солнцезащитные козырьки

Чтобы снизить ослепляющий эффект солнечного света, потяните солнцезащитный козырек по направлению к себе или сдвиньте его в сторону.

Для пользования косметическим зеркалом приподнимите крышку.

## Крыша

### Вентиляционный люк в крыше

Для автомобилей с вентиляционным люком в крыше перед пользованием электроприводом люка кнопка старта должна находиться в положении ON/ RUN или ACC/ ACCESSORY, или должен быть активирован режим задержки отключения электропитания (RAP). См. «Положения кнопки пуска двигателя/включения зажигания», стр. 9-20 и «Режим задержки отключения питания дополнительного электрооборудования (RAP)», стр. 9-25.



1. Переключатель SLIDE («сдвигание»).
2. Переключатель TILT («откидывание»).

**Открыть/закрыть:** нажмите и удерживайте нажатой заднюю или переднюю часть клавиши переключателя до первого фиксированного положения, чтобы открыть или закрыть вентиляционный люк сдвиганием крышки.

**Быстрое открытие/закрывание:** нажмите и удерживайте нажатой заднюю или переднюю часть клавиши переключателя до второго фиксированного положения, чтобы открыть или закрыть люк сдвиганием крышки.

**Функция вентиляции:** нажмите и удерживайте нажатой переднюю часть переключателя (2), чтобы установить крышку люка в положение для вентиляции. Солнцезащитную шторку необходимо сдвигать вручную. Нажмите и удерживайте нажатой заднюю часть переключателя (2), чтобы закрыть люк (откинуть вниз).

### Функция защиты от заземления

Если на пути движущейся крышки при закрывании люка возникает препятствие, с помощью функции предотвращения заземления движение крышки будет остановлено. Затем люк вернется в полностью открытое положение.

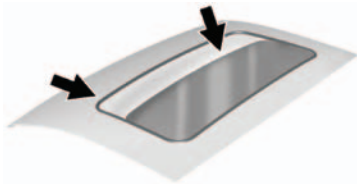

В уплотнителе проема и в направляющих крышки люка со временем может скапливаться грязь или мусор. Это может нарушить нормальное функционирование электропривода люка или привести к появлению постороннего шума. Это может также привести к засорению дренажной системы. Периодически открывайте люк и удаляйте скопившуюся грязь и посторонние предметы. Протирайте уплотнитель проема люка и часть крышки люка, прилегающую к уплотнителю, мягкой тканью, смоченной в слабом мыльном растворе. Не удаляйте смазку с компонентов привода вентиляционного люка.



# Сиденья и удерживающие системы

## Подголовники

Подголовники . . . . . 3-2

## Регулировка положения передних сидений

Регулировка положения  
сиденья с электропри-  
водом . . . . . 3-4

Регулировка поясничной  
опоры . . . . . 3-5

Регулировка длины  
подушки сиденья . . . . . 3-5

Регулировка наклона  
спинки сидений . . . . . 3-6

Сиденья с функцией  
сохранения настроек . . . . . 3-7

Передние сиденья  
с электрообогревом . . . . . 3-10

## Заднее сиденье

Люк для длинномерных  
предметов в спинке  
заднего сиденья . . . . . 3-13

## Ремень безопасности

Пользование ремнями  
безопасности . . . . . 3-15

Трехточечные ремни  
безопасности . . . . . 3-17

Использование ремней  
безопасности беремен-  
ными женщинами . . . . . 3-20

Удлинитель ремня  
безопасности . . . . . 3-21

Проверка системы ремней  
безопасности . . . . . 3-21

Уход за ремнями  
безопасности . . . . . 3-22

Замена компонентов  
системы ремней  
безопасности после  
столкновения . . . . . 3-22

## Система подушек безопасности

Система подушек  
безопасности . . . . . 3-23

Места установки подушек  
безопасности . . . . . 3-26

Срабатывание подушек  
безопасности . . . . . 3-27

Действие подушек  
безопасности . . . . . 3-29

Защитная функция  
подушек безопасности . . . . . 3-29

После срабатывания  
подушек безопасности . . . . . 3-30

Система определения  
присутствия пассажира  
на переднем сиденье . . . . . 3-32

Техническое обслужива-  
ние автомобиля, обо-  
рудованного системой  
подушек безопасности . . . . . 3-37

Установка дополнитель-  
ного оборудования  
на автомобили  
с системой подушек  
безопасности . . . . . 3-38

Проверка системы  
подушек безопасности . . . . . 3-39

Замена компонентов  
системы подушек  
безопасности после  
столкновения . . . . . 3-40

### Детские

#### удерживающие системы

Дети старшего возраста . . . 3-40

Грудные дети и малыши . . . 3-43

Детские удерживающие системы . . . . . 3-45

Места установки детских удерживающих устройств . . 3-47

Система креплений детских кресел (система LATCH) . . . . . 3-49

Замена компонентов системы LATCH после столкновения . . . . . 3-55

Установка детского кресла (на заднее сиденье) . . . . . 3-55

Установка детского кресла (на сиденье переднего пассажира) . . . . . 3-57

## Подголовники

### ВНИМАНИЕ

Если подголовники установлены и отрегулированы неправильно, велика вероятность того, что при столкновении пассажиры или водитель получат травму шеи/верхнего отдела позвоночника. Не начинайте движение до тех пор, пока не будут установлены и должным образом отрегулированы подголовники сидений водителя и всех пассажиров.



Отрегулируйте подголовник таким образом, чтобы его верхняя часть находилась на одном уровне с верхней частью головы водителя/пассажира. Такое положение уменьшает вероятность получения травмы шеи в случае столкновения.

### Регулировка положения передних сидений

Передние сиденья автомобиля оборудованы подголовниками, регулируемые по высоте.

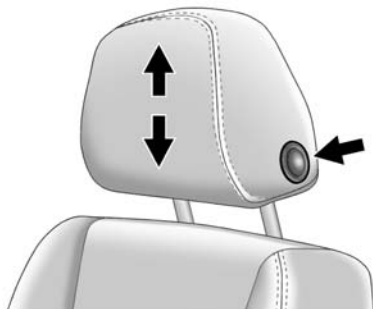

Подголовник регулируется по высоте. Чтобы поднять подголовник, потяните его вверх. Чтобы убедиться в надежности фиксации подголовника, попробуйте переместить его вверх-вниз.

Чтобы поднять или опустить подголовник, нажмите кнопку, расположенную на боковой стороне подголовника, и потяните его вверх или вниз, а затем отпустите кнопку. Чтобы убедиться в том, что подголовник надежно зафиксирован, нажмите на него, после того как кнопка фиксатора будет отпущена.

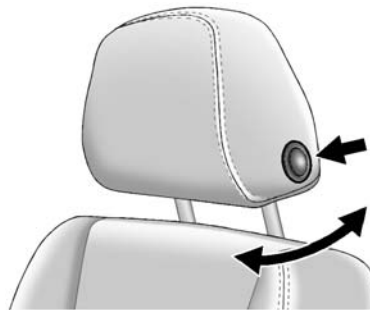

Положение подголовников можно изменять по направлению вперед-назад. Для перемещения подголовника вперед возьмитесь за подголовник и потяните его вперед, устанавливая в желаемое положение. Для перемещения подголовника назад нажмите кнопку, расположенную на боковой части подголовника, и переместите его назад до желаемого фиксированного положения.

Чтобы убедиться в том, что подголовник надежно зафиксирован, покачайте его вперед-назад, после того как кнопка фиксатора будет отпущена.

Снятие подголовников передних сидений не предусмотрено конструкцией.

### Заднее сиденье

Сиденья второго ряда оборудованы регулируемыми по высоте подголовниками. Центральное место заднего сиденья оборудовано подголовником, не регулируемым по высоте.

Подголовники наружных мест заднего сиденья регулируются по высоте. Чтобы поднять подголовник, потяните его вверх. Чтобы убедиться в надежности фиксации подголовника, попробуйте переместить его вверх-вниз.

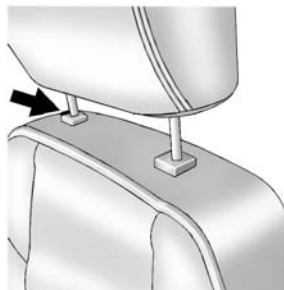

Чтобы опустить подголовник, нажмите кнопку фиксатора, расположенную на верхней части спинки сиденья, и переместите подголовник вниз. Чтобы убедиться в том, что подголовник надежно зафиксирован, покачайте его вверх-вниз, после того как кнопка фиксатора отпущена.

Снятие подголовников заднего сиденья не предусмотрено конструкцией.

### Регулировка положения передних сидений

### Регулировка положения сиденья с электроприводом

#### ВНИМАНИЕ

Попытка отрегулировать положение сиденья вручную во время движения может привести к потере управления автомобилем. Выполняйте регулировку положения сиденья водителя только на неподвижном автомобиле.

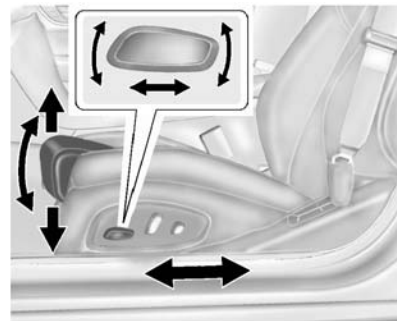

Для регулировки сиденья:

- Переместите сиденье вперед или назад, нажав соответствующую часть переключателя электропривода.
- Изменяйте положение сиденья по высоте, перемещая заднюю часть клавиши переключателя вверх или вниз.



- Высоту передней части подушки сиденья (при соответствующей комплектации) можно отрегулировать, нажимая на переднюю или заднюю часть переключателя электропривода — вверх или вниз.

Чтобы отрегулировать наклон спинки сиденья, см. «Регулировка наклона спинки сидений», стр. 3-6.

Описание способа регулировки положения поясничной опоры приведено в подразделе «Регулировка поясничной опоры», стр. 3-5.

В некоторых автомобилях в ситуациях, которые могут привести к столкновению автомобиля, начинает вибрировать подушка сиденья водителя. См. «Системы помощи водителю», стр. 9-60.

## Регулировка поясничной опоры

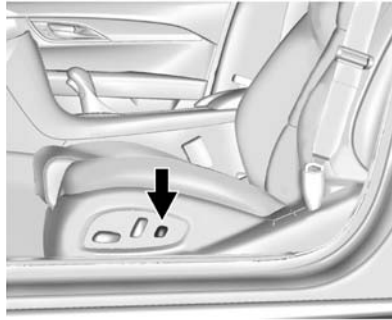

Для регулировки поясничной опоры и валиков боковой поддержки:

- Нажмите кнопку вперед или назад и удерживайте ее нажатой для увеличения или уменьшения степени поддержки со стороны поясничной опоры.
- Нажмите кнопку вверх или вниз и удерживайте ее нажатой для увеличения или

уменьшения степени поддержки со стороны валиков боковой поддержки.

## Регулировка длины подушки сиденья



Для регулировки длины подушки сиденья вручную потяните рычаг, а затем потяните удлинитель или нажмите на него в продольном направлении, чтобы увеличить или уменьшить длину подушки сиденья. Отпустите рычаг для фиксации удлинителя в выбранном положении.

#### Регулировка наклона спинки сидений

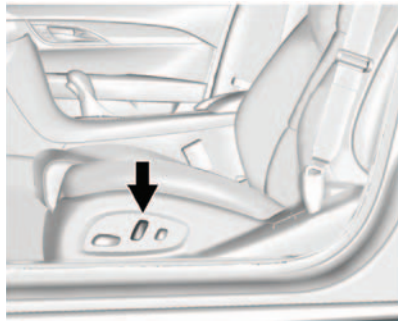

Для регулировки положения спинки сиденья:

Для увеличения угла наклона спинки отведите верхнюю часть клавиши переключателя назад.

Для уменьшения угла наклона спинки отведите верхнюю часть клавиши переключателя вперед.

#### ⚠ ВНИМАНИЕ

Если во время движения автомобиля спинка слишком сильно наклонена назад, это может быть опасно. Даже при застегнутых ремнях безопасности они могут не обеспечивать необходимый уровень защиты.

Плечевая часть ремня должна плотно прилегать к телу сидящего. Она будет располагаться на некотором расстоянии перед вами. В случае столкновения вы можете удариться о натянутый ремень и получить повреждение шейных позвонков или другие травмы.

Поясная часть ремня при столкновении может пройти вдоль вашего тела. При этом удерживающее усилие ремня будет приложено к животу, а не к тазовым костям. Это может привести к серьезным повреждениям внутренних органов.

(см. продолжение)

#### ⚠ ВНИМАНИЕ

Для обеспечения необходимого уровня защиты во время движения автомобиля установите спинку сиденья в положение, близкое к вертикальному. Затем перенесите вес тела на спинку сиденья и пристегните ремень безопасности.



Не допускается регулировать положение спинки сиденья во время движения.

## Сиденья с функцией сохранения настроек



При соответствующей комплектации с помощью кнопок «1», «2», SET и  («Выход»), расположенных на двери водителя, можно вручную сохранять и вызывать настройки положений сиденья водителя и наружных зеркал заднего вида. Эти сохраненные вручную настройки называются сохраненными настройками регулировок упомянутых выше элементов.

### Функция сохранения настроек с помощью кнопок

Для сохранения выбранных настроек и вызова с помощью кнопок «1» и «2»:

1. Установите сиденье водителя и наружные зеркала в желаемое положение.
2. Одновременно нажмите и удерживайте кнопки «MEM» и «1» до тех пор, пока не услышите звуковое подтверждение.
3. Повторите шаги 1 и 2 для сохранения настроек для второго водителя, нажимая кнопку «2» вместо «1».

Для сохранения данных для кнопки «В» (выход) и пользования функцией облегчения выхода:

1. Установите сиденье водителя и наружные зеркала в положения, удобные для выхода из автомобиля.

2. Одновременно нажимайте и удерживайте нажатыми кнопки SET и  до тех пор, пока не услышите звуковое подтверждение.

### Функция вызова настроек с помощью кнопок вызова и сохранения настроек

Для вызова настроек, сохраненных вручную, нажмите и удерживайте нажатыми кнопки «1», «2» или .

При отпускании кнопок «1», «2» или  до того, как сиденье, наружные зеркала и педали примут необходимые положения, вызов сохраненных настроек прекратится.

При положении ON/RUN/START кнопки старта и неподвижном автомобиле, коротко нажмите и отпустите кнопку «1», «2» или  для вызова сохраненных настроек. При выключении зажигания (положение OFF замка зажигания) или перемещении рычага селектора из положения

«Р» (парковка) до того, как сохраненные настройки будут достигнуты, действие вызова настроек прекращается.

Если движение сиденья будет заблокировано каким-либо препятствием, действие данной функции будет приостановлено. Устраните препятствие, а затем нажмите и удерживайте в течение двух секунд нажатой кнопку, вызов настроек с помощью которой был прерван. Попробуйте снова вызвать сохраненные настройки, нажав соответствующую кнопку. Если перемещение элементов системы не возобновится, обратитесь в авторизованный сервисный центр.

### **Вызов настроек с помощью пульта дистанционного управления (функция вызова и сохранения настроек при дистанционном отпирании замков)**

Функция Auto (автоматического) вызова настроек автоматически вызывает сохраненные настройки для водителя, сажающегося в данный момент в автомобиль.

В зависимости от того, активирована ли функция автоматического вызова настроек в меню персональных настроек автомобиля сохраненные настройки вызываются следующим образом:

Для активации функции вызова настроек при установленной позиции On («Вкл.») в меню пользовательских настроек:

- В автомобилях с системой RKE нажмите кнопку  пульта ДУ и откройте дверь.

- На автомобилях с системой дистанционной идентификации ключа нажмите кнопку запираения/отпирания, расположенную на наружной ручке двери водителя. При вызове настроек необходимо иметь при себе трансмиттер системы RKE.
- Если дверь водителя уже была открыта, нажмите кнопку  на трансмиттере RKE для вызова настроек.

Для активации функции вызова настроек при установленной позиции On («Вкл.») в меню пользовательских настроек:

- Установите положение ON/RUN/START кнопки старта.

См. «Пользовательские настройки», стр. 5-53.

Для выполнения отмены вызова настроек нажмите кнопки управления положением наружных зеркал или сиденья с электроприводом. Если в меню выбора персональных настроек выбрано On — At Ignition — On («ВКЛ. — При вкл. зажигания — ВКЛ.»), при выключении зажигания (положение OFF) вызов настроек будет также прекращаться.

Если движение сиденья будет заблокировано каким-либо препятствием, действие данной функции будет приостановлено. Устраните препятствие, а затем нажмите и удерживайте в течение двух секунд нажатой кнопку, вызов настроек с помощью которой был прерван. Попробуйте снова вызвать сохраненные настройки, открыв дверь водителя и нажав кнопку  на пульте дистанционного управления. Если перемещение элементов системы не возобновится, обратитесь в авторизованный сервисный центр.

### **Вызов настроек функции облегчения выхода из автомобиля**

Если в меню выбора пользовательских настроек активирован пункт Easy Exit (функция облегчения выхода), сиденье и наружные зеркала примут положения, данные для которых сохранены с помощью кнопки  (Выход). См. «Сохранение настроек» выше. См. также «*Пользовательские настройки*», стр. 5-53.

Вызов функции облегчения входа/выхода из автомобиля активируется при следующих условиях:

- Выключается зажигание, и в течение короткого промежутка времени открывается дверь водителя.
- Выключается зажигание при открытой двери водителя.

Если движение сиденья будет заблокировано каким-либо препятствием, действие данной функции будет приостановлено. Устраните

препятствие, а затем нажмите и удерживайте в течение двух секунд нажатой кнопку, вызов настроек с помощью которой был прерван. Попробуйте вновь активировать данную функцию. Если действие данной функции не возобновится, обратитесь в авторизованный сервисный центр.

### Передние сиденья с электрообогревом

#### ВНИМАНИЕ

У людей с низким уровнем чувствительности кожи нагрев сидений может привести к ожогам кожных покровов даже при минимальной интенсивности обогрева. Чтобы снизить риск получения ожогов, этим людям следует проявлять осторожность при включении обогрева сидений, особенно на длительный период времени.

(см. продолжение)

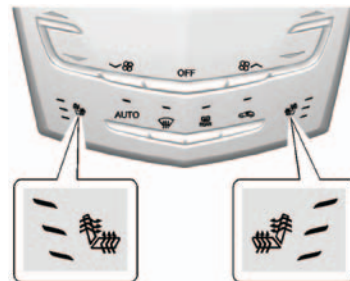

#### ВНИМАНИЕ (Продолжение)

Не накрывайте сиденья и не укладывайте на них какие-либо предметы, которые могут стать изоляторами тепла, например, одеяло, подушки, чехлы и т. п. Это может привести к перегреву обогревателя сиденья. Перегретый обогреватель сиденья может привести к получению ожога или повреждению сиденья.



**Показаны кнопки для высокого уровня комплектации, для базовой комплектации — аналогично**

При соответствующей комплектации кнопки выключателей располагаются на центральной консоли рядом с органами управления климатической установкой. Для управления вентиляцией и обогревом кнопка старта должна находиться в положении ON/RUN/START.

Для включения функции обогрева сиденья водителя или переднего пассажира нажмите кнопку  или , соответственно.

При однократном нажатии кнопки обогрева будет осуществляться с наибольшей интенсивностью. При каждом последующем нажатии кнопки выключателя интенсивности обогрева будет уменьшаться на одну ступень до полного отключения обогрева. При максимальной интенсивности обогрева загораются три светодиода, расположенные рядом с выключателями, при минимальной интенсивности — один светодиод. При выборе режима максимального обогрева передних сидений приблизительно через 30 минут может произойти автоматический переход на более низкий уровень интенсивности обогрева.

Если ступени обогрева выключены, символы на кнопках окрашены в белый цвет. При включении обогрева сиденья символ окрашивается в красный цвет.

Нагрев сиденья пассажира может занять больше времени, чем нагрев сиденья водителя.

### **Обогрев сидений при дистанционном запуске двигателя**

Если температура наружного воздуха ниже нуля, то при дистанционном пуске двигателя обогрев сидений может включаться автоматически. Действие функции прекращается при включении зажигания. Чтобы включить обогрев сидений после запуска двигателя, нажмите соответствующую кнопку.

При дистанционном пуске двигателя светодиода на кнопках переключателей обогрева сидений не загораются.

Когда сиденье не занято, интенсивность обогрева может быть ниже, чем обычно. Это не является признаком неисправности.

Функции обогрева или вентиляции не будут активироваться при дистанционном пуске двигателя до тех пор, пока вы не активируете эту функцию в меню пользовательских настроек. См. «Система дистанционного запуска двигателя», стр. 2-11 и «Пользовательские настройки», стр. 5-53.

## **Заднее сиденье**

### **Складывание спинки сиденья**

Спинка заднего сиденья может складываться по частям для увеличения пространства для багажа. Складывайте спинки только при неподвижном автомобиле.

**Примечание.** Складывание спинок заднего сиденья, когда ремни безопасности находятся в застегнутом положении, может привести к повреждению сидений или ремней. Прежде чем сложить спинки сиденья, отстегните ремни безопасности и уберите ремни на места их хранения.

## 3-12 Сиденья и удерживающие системы

Для откидывания спинки:

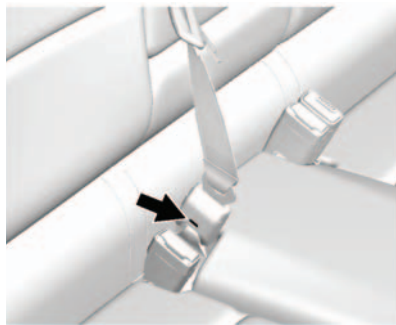

1. Отсоедините минизащелку ремня безопасности заднего сиденья, вставив лезвие механического ключа в прорезь и дайте возможность ремню втянуться.

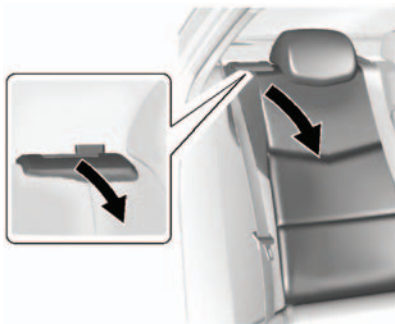

2. Потяните рычаг, расположенный на спинке, вперед для разблокировки спинки.

Когда спинка сиденья разблокирована, рядом с рычагом разблокировки виден небольшой красный рычажок.

3. Откиньте спинку сиденья вперед.

При необходимости повторите шаги 2–3 для складывания другой части спинки заднего сиденья.

## Поднимание спинки сиденья

### ВНИМАНИЕ

Если спинка сиденья не зафиксирована, то при столкновении или резком торможении автомобиля она может резко откинуться вперед. Это может привести к травмированию пассажира, сидящего на данном сиденье. Убедитесь в надежности фиксации спинки, пытаясь наклонить ее вперед-назад.



**⚠ ВНИМАНИЕ**

Неправильно пристегнутый ремень безопасности с перекрученными и неправильно расположенными лямками не сможет обеспечить эффективную защиту при столкновении. В этом случае серьезные травмы может получить пассажир, даже пристегнутый ремнем безопасности. После возвращения спинки заднего сиденья в исходное положение убедитесь в том, что ремни безопасности правильно уложены, закреплены и не перекручены.

Для того чтобы поднять спинку сиденья:

1. Установите спинку в вертикальное положение. Убедитесь в том, что центральный ремень безопасности и соответствующая защелка не находятся за сиденьем.

Переместите спинку до упора назад для фиксации.

При надежной фиксации спинки, установленной вертикально, красный рычажок, расположенный рядом с рычагом разблокировки, становится не виден.

2. Чтобы убедиться в надежной фиксации спинки покачайте ее вперед и назад.
3. Соедините минизащелку и минискобу. Не позволяйте ремню перекручиваться.
4. Потяните за центральный ремень, чтобы убедиться в надежной фиксации скобы в защелке.
5. При необходимости повторите описанные выше шаги для другой части спинки сиденья.

Если спинка сиденья не используется, ее необходимо держать в положении, близком к вертикальному.

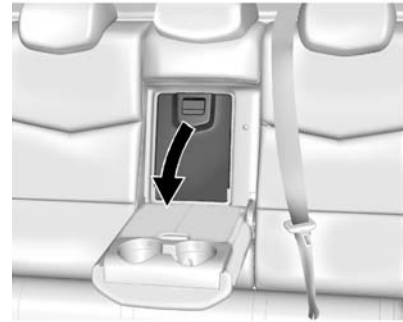
**Люк для длинномерных предметов в спинке заднего сиденья**

Некоторые автомобили оборудованы люком для перевозки длинномерных предметов, расположенным в центральной части спинки сиденья второго ряда. Откиньте центральный подлокотник и потяните рычаг защелки, чтобы открыть люк.

### Ремни безопасности

В данной главе описано, как правильно пользоваться ремнями безопасности. А также приведены примеры их неправильного использования.

#### ВНИМАНИЕ

Если на каком-либо сиденье ремень безопасности правильно застегнуть невозможно, не позволяйте кому-либо занимать это место. При столкновении степень тяжести травм, получаемых пассажирами, которые не были пристегнуты ремнями безопасности, гораздо выше, чем у тех, кто был пристегнут ремнями безопасности. Пассажир может получить серьезные травмы от ударов о твердые предметы, находящиеся внутри автомобиля, или вылететь из него.

(см. продолжение)

#### ВНИМАНИЕ (Продолжение)

Кроме того, пассажир, не пристегнутый ремнями безопасности, может столкнуться с другими пассажирами, находящимися в автомобиле.

Перевозка пассажиров в местах, предназначенных для багажа, как внутри, так и снаружи автомобиля, крайне опасна. При столкновении люди, находящиеся в этих зонах, подвергаются гораздо более высокому риску получения тяжелых травм и гибели. Не перевозите пассажиров в зонах автомобиля, не оборудованных сиденьями и ремнями безопасности.

Всегда используйте ремень безопасности сами и следите за тем, чтобы все пассажиры также были правильно пристегнуты.

Данный автомобиль оборудован контрольными лампами, которые напоминают о необходимости пристегиваться ремнями безопасности. См. раздел «Контрольная лампа „Пристегните ремень“», стр. 5-13.

#### Почему необходимо использовать ремни безопасности



При движении в автомобиле вы перемещаетесь с той же скоростью, что и автомобиль. Если автомобиль резко останавливается, вы продолжаете движение

до тех пор, пока вас что-нибудь не остановит. Это может быть ветровое стекло, приборная панель или ремни безопасности!

При использовании ремнями безопасности вы и автомобиль замедляетесь вместе. Остается больше времени для остановки, поскольку вы останавливаетесь в течение более длительного времени и при правильном использовании ремней безопасности силы натяжения действуют на самые прочные кости человека. Вот почему так важно пристегиваться ремнями безопасности.

### Вопросы, связанные с ремнями безопасности, и ответы на них

**В.:** Если я пристегнут ремнем безопасности, то после столкновения я не смогу выбраться из автомобиля?

**О.:** Такая ситуация *может* возникнуть независимо от того, пристегнуты вы или

нет. Но вероятность того, что во время и после столкновения вы останетесь в сознании, *сможете* отстегнуть ремень безопасности и выбраться из автомобиля, *гораздо выше*, если вы будете пристегнуты.

**В.:** Если мой автомобиль оборудован системой подушек безопасности, то почему я должен пристегиваться ремнем безопасности?

**О.:** Система подушек безопасности — это вспомогательная система; она установлена в дополнение к ремням безопасности, а не вместо них. Независимо от того, оборудован автомобиль системой подушек безопасности или нет, все пассажиры должны быть пристегнуты ремнями безопасности.

Кроме того, законодательство практически всех стран требует обязательного использования ремней безопасности.

### Пользование ремнями безопасности

В данном разделе приводится описание способа пользования ремнями безопасности только для взрослых пассажиров.

Пользование ремнями для обеспечения безопасности детей имеет некоторые особенности. При этом для малышей и для детей постарше эти правила различны. Более подробная информация о правилах перевозки детей в автомобиле приведена в подразделе «*Дети старшего возраста*», стр. 3-40 и подразделе «*Грудные дети и малыши*», стр. 3-43. Следуйте этим правилам безопасности.

Очень важно, чтобы все пассажиры и водитель были пристегнуты ремнями безопасности. Статистика показывает, что в случае столкновения те, кто не пользуется ремнями безопасности, получают травмы гораздо чаще тех, кто пристегивается ремнями.

## 3-16 Сиденья и удерживающие системы

Пользование ремнями безопасности имеет некоторые особенности.

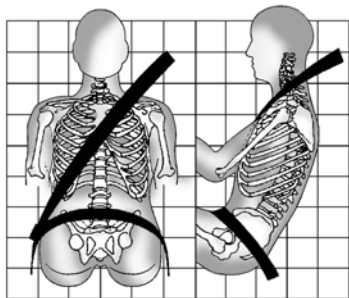

- Сядьте прямо и не отрывайте ноги от пола.
- Всегда вставляйте скобу ремня безопасности в соответствующий замок вашего сиденья.
- Поясной ремень безопасности должен охватывать тело как можно ниже и плотно прилегать к тазовым костям, слегка касаясь бедер. При столкновении удерживающая

сила ремня будет действовать на прочные тазовые кости, и вероятность того, что ремень попадет на область живота, значительно снижается. Если тело сидящего соскользнет под ремень, то удерживающее усилие ремня будет приложено к животу. Это может привести к получению серьезных травм и даже гибели.

- Плечевой ремень безопасности должен проходить по плечу и прилегать к груди. Эти части тела лучше других способны воспринимать удерживающую силу ремня безопасности. При внезапной остановке или при столкновении автомобиля плечевой ремень безопасности блокируется.

### ВНИМАНИЕ

Неправильное использование ремня безопасности может привести к получению серьезных травм и даже к гибели.

- Плечевой или поясной ремни безопасности должны плотно прилегать к телу и не должны быть перекрученными.
- Плечевой ремень безопасности не должен проходить под руками или за вашей спиной.
- Плечевой ремень безопасности не должен проходить поверх подлокотника.

## Трехточечные ремни безопасности

Все сиденья вашего автомобиля оборудованы трехточечными ремнями безопасности.

Если вы используете центральное место заднего сиденья со съемным ремнем безопасности и ремень закрепить невозможно, для получения более подробной информации о способе снятия и установки ремня с помощью мини-замка см. «Складывание спинки заднего сиденья» в разделе «Заднее сиденье», стр. 3-11.

Далее приводятся правила пристегивания трехточечным ремнем безопасности.

1. Отрегулируйте положение сиденья (если оно регулируется) так, чтобы сидеть на нем можно было почти вертикально. Чтобы узнать, как это сделать, см раздел «Сиденья» в главе «Указатель».

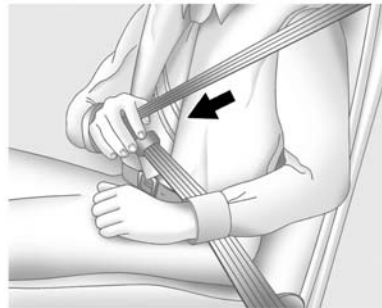

2. Возьмите ремень за скобу замка, потяните его и опоясайте себя. Не допускайте перекручивания ремня.

Если вытягивать ремень безопасности слишком резко, его движение может быть заблокировано. Если это произойдет, для снятия блокировки ослабьте натяжение ремня и дайте ему немного втянуться обратно. Затем вновь плавно потяните ремень безопасности и опоясайте себя.

Если плечевой ремень безопасности вытянуть на всю длину, активируется функция фиксации детского кресла. В этом случае дайте ремню полностью втянуться в возвратное устройство и выполните процедуру пристегивания снова.



3. Вставьте скобу ремня в замок и нажмите на скобу до характерного щелчка.

Убедитесь в надежности фиксации скобы в замке, потянув ее вверх. Если ремень

слишком короткий, прочтите информацию, приведенную в разделе «Удлинитель ремня безопасности», стр. 3-21.

Определите положение кнопки разблокировки замка ремня безопасности, чтобы при необходимости ее можно было легко найти и отстегнуть ремень.

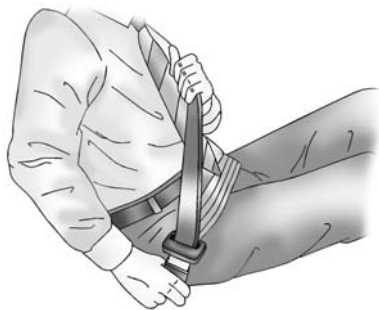

4. Чтобы поясной ремень плотно облегал тело, потяните ремень вверх за плечевую часть.

Это может понадобиться, когда необходимо подтянуть поясной ремень пассажирам, обладающим небольшой комплекцией.



Чтобы отстегнуть ремень безопасности, нажмите кнопку разблокировки, расположенную на замке безопасности. Ремень должен вернуться в свое исходное положение.

Прежде чем закрыть дверь, убедитесь в том, что ремень безопасности не попал в дверной

проем и не мешает закрыванию двери. Если захлопнуть дверь, когда ремень безопасности находится в дверном проеме, это может привести к повреждению как ремня, так и элементов кузова автомобиля.

### Натяжители ремней безопасности

На данном автомобиле ремни безопасности сидений водителя и переднего пассажира оборудованы натяжителями ремней. Натяжители ремней безопасности не видны, они находятся в корпусе втягивающей катушки. Данные устройства обеспечивают натяжение ремней уже на ранней стадии определения умеренных и сильных фронтальных и задних ударов, когда сила удара превысит установленные пороговые значения. При наличии в автомобиле боковых подушек безопасности натяжители могут срабатывать и при боковом ударе или опрокидывании автомобиля.

Натяжители ремней безопасности относятся к устройствам однократного действия. Если в результате столкновения произошло их срабатывание, натяжители, а возможно и другие компоненты системы ремней безопасности, необходимо заменить новыми. См. «Замена компонентов системы ремней безопасности после столкновения», стр. 3-22.

### Направляющие скобы ремней безопасности задних сидений

Данный автомобиль может быть оборудован направляющими скобами для плечевых ремней безопасности заднего сиденья. Если направляющие скобы не установлены, их можно приобрести у официального дилера. Направляющие скобы обеспечивают удобное положение плечевого ремня для детей старшего возраста, которые уже не помещаются в детские кресла, а также для некоторых взрослых пассажиров небольшой

комплексии. При правильной установке и регулировке ремня направляющие скобы не позволяют плечевой лямке касаться головы и шеи сидящего.

Для каждого места заднего сиденья предусмотрена одна направляющая скоба. Для установки направляющей скобы:



1. Извлеките направляющую скобу из ниши, находящейся в боковой части сиденья.

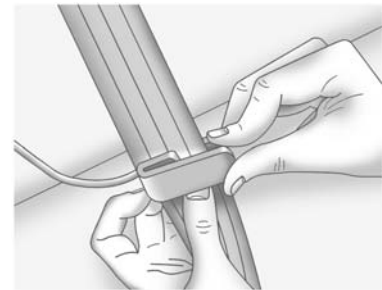

2. Установите направляющую скобу на ремень безопасности так, чтобы обе кромки ремня были расположены внутри скобы.

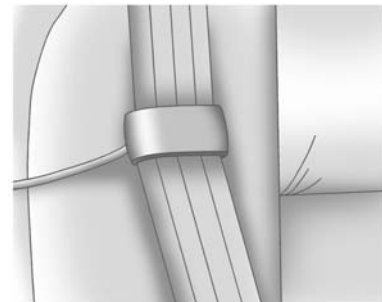

3. Убедитесь в том, что ремень не перекручен. Эластичный трос должен находиться под плотным ремнем безопасности, а направляющая скоба — поверх него.

### ВНИМАНИЕ

При неправильном расположении ремня безопасности он не будет обеспечивать достаточный уровень защиты при столкновении. В этом случае серьезные травмы может получить даже пассажир, пристегнутый ремнем безопасности.

Плечевой ремень безопасности должен проходить через плечо и середину грудной клетки. Эти части тела лучше других способны воспринимать удерживающую силу ремня безопасности.



4. Способ пользования ремнями безопасности описан в данной главе (см. выше).

Убедитесь в том, что плечевой ремень лежит на плече и не соскальзывает с него. Ремень должен располагаться ближе к шее, но не касаться ее.

Чтобы снять направляющую скобу, сожмите края ремня таким образом, чтобы его можно было извлечь из направляющей скобы. Поместите направляющую скобу в нишу, находящуюся в боковой части сиденья.

## Использование ремней безопасности беременными женщинами

Ремни безопасности рассчитаны на использование всеми пассажирами, в том числе и беременными женщинами. Как и все остальные пассажиры, они могут получить серьезные травмы, если не будут пристегнуты ремнями безопасности.



Независимо от срока беременности беременные женщины должны пользоваться трехточечными



ремнями безопасности, при этом поясной ремень должен располагаться как можно ниже под животом.

Лучший способ защитить ребенка — защитить его мать. Правильное пользование ремнем безопасности снижает вероятность того, что ребенок пострадает при столкновении. Для беременных женщин, как и для других пассажиров, ключевым условием эффективности ремней безопасности является правильное расположение ремня безопасности.

### **Удлинитель ремня безопасности**

Если длины ремня безопасности хватает для того, чтобы пристегнуться, пользуйтесь ремнем безопасности, как обычно.

Но если длины ремня не хватает, обратитесь в авторизованный сервисный центр, чтобы заказать специальный удлинитель. Отправляясь в сервисный центр

для оформления заказа, возьмите с собой самое толстое пальто или другую одежду, которую вы предполагаете надевать во время поездки на автомобиле, чтобы заказать удлинитель нужного размера. Во избежание травм не позволяйте другим пассажирам пользоваться им и используйте его только на сиденье, для которого он предназначен. Удлинитель ремня безопасности предназначен для использования только взрослыми пассажирами. Ни в коем случае не используйте его для крепления детских кресел. При использовании удлинителя прикрепляется к обычному ремню безопасности. См. инструкцию, прилагаемую к удлинителю ремня безопасности.

### **Проверка системы ремней безопасности**

Периодически проверяйте состояние ремней безопасности, замков и скоб, возвратных устройств

и креплений, а также контрольной лампы «Пристегните ремень». Следите за состоянием и других компонентов системы ремней безопасности, которые могут повлиять на эффективность их действия. При необходимости ремонта или замены каких-либо из компонентов обратитесь в авторизованный сервисный центр. Поврежденные или изношенные ремни безопасности не обеспечивают необходимого уровня защиты при столкновении. Они могут порваться, не выдержав силы удара. Если ремень безопасности поврежден или изношен, при первой же возможности замените его новым.

Убедитесь в исправности контрольной лампы «Пристегните ремень». См. *«Контрольная лампа „Пристегните ремень“», стр. 5-13.*

Следите за тем, чтобы ремни безопасности были чистыми и сухими. См. *«Уход за ремнями безопасности», стр. 3-22.*

### Уход за ремнями безопасности

Следите за тем, чтобы ремни безопасности были чистыми и сухими.

#### ВНИМАНИЕ

Не отбеливайте и не перекрашивайте ремни безопасности. Это может значительно ослабить их. При аварии они могут не обеспечить защиты заданного уровня. Производите очистку ремней безопасности только слабым раствором мягкого моющего средства в теплой воде.

### Замена компонентов системы ремней безопасности после столкновения

#### ВНИМАНИЕ

При любом столкновении система ремней безопасности может быть повреждена. Неисправная система ремней безопасности может не обеспечить необходимый уровень защиты водителя и пассажиров, в результате чего при столкновении они могут получить серьезные травмы или даже погибнуть. Чтобы убедиться в исправности системы ремней безопасности, при первой же возможности выполните соответствующие проверки и при необходимости замените вышедшие из строя компоненты.

После незначительного столкновения замена ремней безопасности может не потребоваться. Но ремни безопасности, которые использовались в момент столкновения значительной силы, могут быть повреждены или подвергнуться действию большой растягивающей силы. Для проверки состояния и замены ремней безопасности необходимо обратиться в авторизованный сервисный центр.

Замена и ремонт компонентов могут потребоваться, даже если система ремней безопасности не была задействована в момент столкновения.

После столкновения, а также если контрольная лампа системы подушек безопасности не гаснет после запуска двигателя или загорается во время движения автомобиля, проверьте исправность натяжителей ремней безопасности. См. «Контрольная лампа системы подушек безопасности», стр. 5-14.

## Система подушек безопасности

Автомобиль оборудован следующими подушками безопасности:

- фронтальная подушка безопасности водителя;
- фронтальная подушка безопасности переднего пассажира;
- коленная подушка безопасности водителя;
- фронтальная подушка безопасности переднего пассажира;
- боковая (устанавливаемая в спинке сиденья) подушка безопасности водителя;
- боковая (устанавливаемая в спинке сиденья) подушка безопасности переднего пассажира;
- шторка безопасности для водителя и пассажира, сидящего непосредственно за сиденьем водителя;

- шторка безопасности для водителя и пассажира, сидящего непосредственно за сиденьем переднего пассажира.

Кроме того, автомобиль может быть дополнительно оборудован следующими подушками безопасности:

- Боковые (устанавливаемые в спинке сиденья) подушки безопасности для защиты пассажиров заднего сиденья.

Все места установки подушек (шторок) безопасности обозначены надписью AIRBAG, вытесненной на элементах обивки или на ярлычках, расположенных вблизи проемов, через которые будет выходить подушка при срабатывании.

Модули фронтальных подушек безопасности обозначены надписями AIRBAG, нанесенными на крышку средней части рулевого колеса и на приборную панель справа, перед сиденьем пассажира.

Для обозначения мест расположения коленных подушек безопасности надпись AIRBAG нанесена на нижнюю часть приборной панели.

Надписи AIRBAG, обозначающие местоположение модулей боковых подушек безопасности, нанесены на боковой части спинки сиденья, ближайшей к двери.

Места выхода шторок безопасности обозначены надписями AIRBAG, расположенными на обивке потолка или других элементах обивки.

Система подушек безопасности является вспомогательной системой и служит дополнением к системе ремней безопасности. Хотя современные системы подушек безопасности снижают риск получения травм от срабатывания подушек, тем не менее, для обеспечения необходимого уровня безопасности они должны срабатывать очень быстро.

Далее приведена наиболее важная информация о системе подушек безопасности, которую необходимо знать.

#### ВНИМАНИЕ

Несмотря на то, что данный автомобиль оборудован системой подушек безопасности, если в момент столкновения водитель или пассажиры не будут пристегнуты ремнями безопасности, они могут быть серьезно травмированы или даже погибнуть. Система подушек безопасности разработана как дополнение к системе ремней безопасности и не может ее заменить. Подушки безопасности могут срабатывать не при каждом столкновении. При определенных видах столкновений защита водителя и пассажиров будет обеспечиваться только ремнями безопасности. См. «Срабатывание подушек безопасности», стр. 3-27.

(см. продолжение)

#### ВНИМАНИЕ (Продолжение)

Пользование ремнем безопасности снижает риск получения сильных ударов о твердые предметы, находящиеся внутри автомобиля, или риск вылететь из него в момент столкновения. Система подушек безопасности является дополнительной удерживающей системой по отношению к ремням безопасности. Независимо от того, оборудован автомобиль подушками безопасности или нет, убедитесь в том, что все находящиеся в автомобиле пассажиры пристегнуты ремнями безопасности.

#### ВНИМАНИЕ

Подушки безопасности раскрываются с огромной скоростью и силой, и при близком расположении к модулю подушки безопасности удар раскрывающейся подушки может привести к получению тяжелой травмы или даже к смерти. Без особой необходимости не располагайтесь слишком близко к какому-либо из модулей подушек безопасности, не садитесь на край сиденья и не наклоняйтесь вперед.

(см. продолжение)

 **ВНИМАНИЕ**  
(Продолжение)

Ремни безопасности удерживают пассажира на месте до и во время столкновения. Всегда пристегивайтесь ремнями безопасности. Водитель должен располагаться на максимально возможном расстоянии от рулевого колеса, при котором он будет сохранять полный контроль над автомобилем.

Если автомобиль оборудован боковыми подушками безопасности и (или) шторками безопасности, не позволяйте пассажирам сидеть или спать, облокотившись на двери или боковые окна.

 **ВНИМАНИЕ**

При срабатывании подушки безопасности дети, сидящие слишком близко к модулям подушек безопасности, могут получить серьезные травмы или даже погибнуть. Подушки безопасности и трехточечные ремни безопасности обеспечивают защиту взрослых пассажиров и подростков, но не обеспечивают защиту малышей и грудных детей. Ни система подушек безопасности, ни ремни безопасности не предназначены для защиты детей. Для грудных детей и малышей необходимо использовать специальные детские удерживающие устройства. Каждый раз, когда в автомобиле находятся дети, убедитесь в том, что они правильно пристегнуты. Более подробная информация приведена в разделах «Дети старшего возраста», стр. 3-40 или «Грудные дети и малыши», стр. 3-43.



Контрольная лампа системы подушек безопасности расположена на комбинации панели. Система выполняет операцию самодиагностики, проверяя исправность соответствующих электрических цепей. Контрольная лампа оповещает водителя о наличии неисправности в системе. См. «Контрольная лампа системы подушек безопасности», стр. 5-14.

## Места установки подушек безопасности

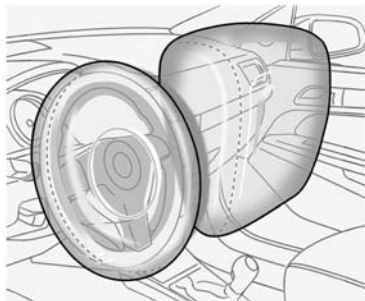

Модуль фронтальной подушки безопасности водителя встроен в центральную часть рулевого колеса.

Модуль фронтальной подушки безопасности переднего пассажира встроен в приборную панель со стороны переднего пассажира.



Модуль коленной подушки безопасности водителя расположен ниже рулевой колонки. Модуль коленной подушки безопасности переднего пассажира расположен под перчаточным ящиком.

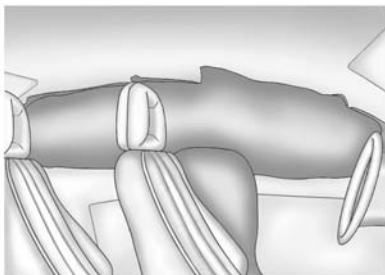

Со стороны водителя, со стороны переднего пассажира — аналогично

Модули боковых подушек безопасности водителя и переднего пассажира встроены в боковые части спинок сидений со стороны дверей.

Модули шторок безопасности водителя, переднего пассажира и пассажиров второго ряда сидений расположены под обивкой потолка над боковыми окнами автомобиля.

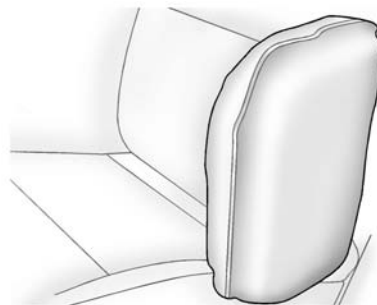

Показано для места на заднем сиденье, расположенного за водителем, со стороны переднего пассажира — аналогично

Модули боковых подушек безопасности (при соответствующей комплектации) установлены в боковых частях спинок сидений со стороны дверей.

 **ВНИМАНИЕ**

Если в момент столкновения между телом пассажира и подушкой безопасности будет находиться какой-либо предмет, то подушка может раскрыться неправильно, а данный пассажир может получить тяжелую травму или даже погибнуть в результате удара этим предметом. На пути раскрывающейся подушки безопасности не должно находиться посторонних предметов. Не располагайте какие-либо предметы между телом и модулем подушки безопасности, не закрепляйте и не кладите какие-либо

(см. продолжение)

 **ВНИМАНИЕ**  
(Продолжение)

предметы на центральную часть рулевого колеса или рядом с другими модулями безопасности.

Не используйте какие-либо аксессуары для сидений, которые могут помешать срабатыванию боковых подушек безопасности.

На автомобилях, оборудованных шторками безопасности, ни в коем случае не закрепляйте какие-либо предметы на крыше автомобиля с помощью веревки так, чтобы она проходила через открытые проемы дверей или окон автомобиля. В противном случае это может создать помехи при срабатывании шторок безопасности.

## Срабатывание подушек безопасности

Фронтальные подушки безопасности срабатывают при фронтальных или близких к фронтальным столкновениях высокой и средней силы, что снижает вероятность получения тяжелых травм головы и грудной клетки водителя или переднего пассажира. Но подушки срабатывают только в том случае, если сила удара превысила определенное пороговое значение. Критерии пороговых значений разработаны для статистически наиболее вероятных случаев столкновений.

Необходимость в срабатывании фронтальных подушек безопасности не определяется на основании скорости, с которой движется автомобиль, и не зависит от нее. Она зависит от характера и направления столкновения, а также от интенсивности импульса замедления в момент удара.

Фронтальные подушки безопасности могут срабатывать при столкновениях на различных скоростях, в зависимости от того, происходит ли столкновение автомобиля с препятствием соосно или под углом, и от того, движется ли объект, поддается ли предмет деформации или нет, узкий он или широкий. Пороговые значения срабатывания подушек безопасности также зависят от особенностей конструкции автомобиля.

Срабатывание фронтальных подушек безопасности обычно не происходит при опрокидывании, а также в случае наезда сзади и в большинстве случаев при боковых ударах.

Кроме того, автомобиль оборудован фронтальными подушками безопасности с двумя степенями наполнения. Подушки безопасности с двумя степенями наполнения раскрываются частично или полностью, в зависимости от силы удара при столкновении.

Фронтальные надувные коленные подушки безопасности предназначены для защиты коленей водителя и переднего пассажира при фронтальных или близких к ним по характеру столкновениях средней и более высокой силы.

На автомобиль установлены передние электронные датчики, которые позволяют системе отличать фронтальные столкновения средней силы от столкновений большой силы. При фронтальных столкновениях средней силы происходит частичное наполнение подушек безопасности. При более сильных фронтальных столкновениях подушки безопасности наполняются полностью.

С помощью датчика положения пассажира на сиденье и датчика замка соответствующего ремня безопасности определяется, необходимо ли активировать при данном столкновении коленную подушку безопасности.

Данный автомобиль оборудован боковыми подушками и шторками безопасности. См. «Система подушек безопасности», стр. 3-23. Боковые подушки безопасности и шторки безопасности срабатывают при боковых столкновениях с силой от умеренной до большой, в зависимости от места удара. Кроме того, при опрокидывании автомобиля или при сильном фронтальном столкновении срабатывают боковые шторки безопасности.

Боковые подушки и шторки безопасности срабатывают только в том случае, если превышено пороговое значение силы удара, заданное в системе. Заданные пороговые значения также могут варьироваться в зависимости от особенностей конструкции автомобиля.

Боковые подушки безопасности не срабатывают при опрокидывании, фронтальных или попутных столкновениях.



Шторки безопасности не срабатывают при наезде на автомобиль сзади. Боковая подушка безопасности срабатывает с той стороны автомобиля, на которую пришелся удар. Как при боковом ударе, так и при опрокидывании автомобиля либо при сильном фронтальном столкновении срабатывают обе шторки безопасности.

В каждом конкретном случае невозможно сделать заключение о необходимости раскрытия подушек или об отсутствии такой необходимости, основываясь на объеме повреждений или стоимости ремонта автомобиля.

### **Действие подушек безопасности**

При определении момента начала столкновения система датчиков посылает электрический сигнал, который обеспечивает срабатывание пиропатрона и подачу газа. Газ наполняет подушку безопасности, в результате

чего она разрушает закрывающую ее крышку и раскрывается. Пиропатрон, подушка безопасности и сопутствующие компоненты объединены в единый модуль соответствующей подушки безопасности.

Для нахождения мест установки подушек безопасности см. *«Места установки подушек безопасности»*, стр. 3-26.

### **Защитная функция подушек безопасности**

При фронтальных или близких к фронтальным столкновениях средней и большой силы даже пассажиры, пристегнутые ремнями безопасности, могут получить травмы от удара о рулевое колесо или о приборную панель. При боковом ударе большой и средней силы даже пассажиры, пристегнутые ремнями безопасности, могут получить травмы от удара о твердые предметы салона автомобиля.

Система подушек безопасности является дополнением к защите, предоставляемой системой ремней безопасности, распределяя силу удара более равномерно по телу пассажира.

Шторки безопасности предназначены для защиты головы и грудной клетки водителя и пассажиров, сидящих на первом и втором рядах сидений. Шторки безопасности специальной конструкции позволяют уменьшить вероятность полного или частичного выпадения из автомобиля при его опрокидывании, однако ни одна система безопасности не может полностью исключить возможность такого выпадения.

В некоторых случаях, когда при столкновении пассажир двигается не в сторону подушки безопасности, подушки безопасности не могут обеспечить необходимого уровня защиты. См. *«Срабатывание подушек безопасности»*, стр. 3-27.

Систему подушек безопасности следует рассматривать только как вспомогательную систему, дополняющую систему ремней безопасности.

### После срабатывания подушек безопасности

После срабатывания фронтальных и боковых подушек безопасности давление газа в них снижается очень быстро, так, что некоторые пассажиры могут даже не осознавать того, что подушки безопасности сработали. Какое-то время после срабатывания шторки безопасности в ней может оставаться некоторое количество газа. Некоторые компоненты модулей подушек безопасности будут горячими в течение нескольких минут. Для определения мест установки модулей подушек безопасности, см. «*Места установки подушек безопасности*», стр. 3-26.

Те части подушек безопасности, которые контактируют с телом пассажира, также могут нагреваться, но их температура ожогов не вызывает. После срабатывания подушек через отверстия в оболочке подушек в салон попадает некоторое количество пыли и дыма. Сработавшая подушка безопасности не ухудшает обзорность, не мешает водителю управлять автомобилем и не создает препятствий для выхода людей из автомобиля.

### ВНИМАНИЕ

После срабатывания подушек безопасности в воздухе может появиться пыль. Эта пыль может вызвать нарушение дыхания у людей, страдающих астмой и другими заболеваниями дыхательных путей. Во избежание этого все люди, находящиеся в автомобиле, должны покинуть его, как только это станет возможным. Если в результате срабатывания подушек безопасности стало трудно дышать и нет возможности покинуть автомобиль, попытайтесь впустить в салон свежий воздух, открыв окно или дверь. При возникновении проблем с дыханием, которые вызваны срабатыванием подушек, немедленно обратитесь за медицинской помощью.

Автомобиль оборудован системой, которая после столкновения автоматически отпирает замки дверей, включает внутреннее освещение и аварийную световую сигнализацию, а также перекрывает подачу топлива. Чтобы запереть двери, выключить внутреннее освещение и аварийную световую сигнализацию, нажмите кнопки соответствующих выключателей.

 **ВНИМАНИЕ**

При столкновениях достаточной для срабатывания подушек безопасности силы повреждения могут получить и такие важные системы автомобиля, как топливная система, тормозная система, рулевое управление и т. д. Даже если после столкновения средней силы явные признаки повреждений отсутствуют, на безопасность эксплуатации автомобиля могут оказывать влияние скрытые повреждения.

Будьте предельно осторожны при попытке запустить двигатель после столкновения.

Очень часто при столкновениях достаточной для срабатывания подушек безопасности силы, в результате деформации кузова, разрушается ветровое стекло автомобиля. Кроме того, ветровое стекло может разрушиться при срабатывании фронтальной подушки безопасности переднего пассажира.

- Подушки безопасности способны срабатывать только один раз. После срабатывания системы подушек безопасности некоторые из ее компонентов необходимо заменить. В противном случае система не сможет защитить пассажиров при очередном столкновении. Необходимо установить новые модули подушек безопасности, и, возможно, будет необходимо заменить и другие компоненты. Более подробная информация о компонентах, требующих замены, приведена в Руководстве по техническому обслуживанию и ремонту для данного автомобиля.

- Автомобиль оборудован специальными датчиками и диагностическим модулем, которые позволяют записывать информацию о состоянии систем во время столкновения. См. «Система сбора данных и регистрация событий, конфиденциальность», стр. 13-1 и «Система сбора данных и регистрации событий», стр. 13-1.
- Любые работы, связанные с обслуживанием системы подушек безопасности, должны выполняться только специально подготовленными техническими специалистами. Несоблюдение правил технического обслуживания может привести к нарушениям в работе системы подушек безопасности. Обратитесь в авторизованный сервисный центр для проверки системы.

#### Система определения присутствия пассажира на переднем сиденье

Данный автомобиль оборудован системой определения присутствия пассажира на переднем сиденье. Контрольная лампа располагается на потолочной консоли и отображает состояние подушки безопасности переднего пассажира при запуске двигателя.



Во время проверки системы загораются символы on («вкл.») и off («выкл.»).

После завершения проверки системы загорается символ on или off. См. «Контрольная лампа системы определения присутствия пассажира на переднем сиденье», стр. 5-15.

Система определения присутствия пассажира на переднем сиденье при определенных условиях отключает фронтальную подушку безопасности переднего пассажира. Данная система не влияет на работоспособность других подушек безопасности.

Система получает сигналы от датчиков, установленных в сиденье переднего пассажира. Датчики предназначены для определения занятости правого переднего сиденья, а также положения, в котором находится занимающий его пассажир, и подают сигнал для включения либо отключения соответствующей фронтальной подушки безопасности.

Согласно статистике дорожно-транспортных происшествий наибольшая безопасность детей обеспечивается, когда их перевозят на заднем сиденье автомобиля в правильно подобранном и установленном детском кресле.

Настоятельно рекомендуем перевозить детей на задних сиденьях автомобиля, а именно: грудных детей и малышей — в детском кресле, расположенном против хода или по ходу движения; детей старшего возраста — с использованием дополнительной подушки сиденья; подростков, которые могут пользоваться ремнями безопасности, — не прибегая к дополнительному оборудованию.

Ни в коем случае не устанавливайте детское автомобильное кресло против хода движения на сиденье переднего пассажира. Следует помнить, что при установке такого кресла на переднее сиденье угроза для жизни ребенка очень велика.

 **ВНИМАНИЕ**

Ребенок, сидящий в детском кресле, установленном против хода движения, при срабатывании фронтальной подушки безопасности переднего пассажира может получить серьезные травмы или даже погибнуть. Это произойдет вследствие того, что ребенок будет находиться слишком близко к подушке безопасности.

Если сиденье переднего пассажира, когда на нем установлено детское кресло по ходу движения, близко придвинуто к приборной панели, то при срабатывании подушки безопасности ребенок может получить серьезные травмы или даже погибнуть.

(см. продолжение)

 **ВНИМАНИЕ**  
(Продолжение)

Даже если фронтальная подушка безопасности переднего пассажира отключена, следует помнить, что не существует систем, обеспечивающих абсолютную защиту от отказов. Никто не может гарантировать, что подушка безопасности не сработает при возникновении каких-либо непредвиденных обстоятельств, даже если она отключена.

Даже если подушка безопасности переднего пассажира отключена, устанавливайте детское кресло против хода движения только на заднее сиденье автомобиля. Если детское кресло устанавливается по ходу движения на сиденье переднего пассажира, отодвиньте сиденье от приборной панели на максимально возможное расстояние. Лучшим местом для установки детского кресла является заднее сиденье автомобиля.

Система определения присутствия пассажира на переднем сиденье предназначена для автоматического отключения фронтальной подушки безопасности переднего пассажира в следующих случаях:

- Сиденье переднего пассажира никем не занято.
- Система определяет, что на сиденье установлено детское кресло.
- Передний пассажир на некоторое время покидает сиденье.
- Обнаружена неисправность системы подушек безопасности или системы определения присутствия пассажира на переднем сиденье.

При отключении фронтальной подушки безопасности переднего пассажира загорается индикатор OFF и остается включенным для напоминания о том, что подушка безопасности отключена. См. «Контрольная лампа системы

*определения присутствия пассажира на переднем сиденье», стр. 5-15.*

Система определения присутствия пассажира на переднем сиденье обеспечивает включение фронтальной подушки безопасности переднего пассажира каждый раз, когда на сиденье переднего пассажира должным образом садится взрослый человек.

При включении фронтальной подушки безопасности переднего пассажира загорается индикатор ON и остается включенным для напоминания о том, что подушка безопасности активирована.

Если на переднем пассажирском сиденье находится ребенок с большой массой, в том числе перевозимый в детском автомобильном кресле, или взрослый человек с малой массой, то система определения присутствия пассажира на переднем сиденье может отключить, а может и не отключить фронтальную подушку

безопасности переднего пассажира; это также зависит от положения человека в сиденье и его телосложения.

Каждый пассажир с комплекцией, позволяющей пользоваться ремнем безопасности, должен быть пристегнут, независимо от того, установлена подушка безопасности для соответствующего места или нет.



#### **ВНИМАНИЕ**

Если загорелась и постоянно горит контрольная лампа системы подушек безопасности, это означает, что в данной системе могли возникнуть неисправности. Во избежание получения серьезных травм обратитесь в авторизованный сервисный центр. Более подробная информация приведена в разделе «Контрольная лампа системы подушек безопасности», стр. 5-14.

### Если при установке детского кресла загорается индикатор ON

Если индикатор ON контрольной лампы загорается, когда на переднее сиденье установлено детское кресло, необходимо выполнить следующее:

1. Выключите зажигание.
2. Снимите детское кресло с сиденья автомобиля.
3. Уберите с сиденья все дополнительные аксессуары, например: одеяла, подушки, чехлы, системы обогрева сидений или массажеры.
4. Переустановите детское кресло, следуя инструкциям производителя детского кресла, и см. подраздел «Установка детского кресла (на заднее сиденье)», стр. 3-55 или «Установка детского кресла (на сиденье переднего пассажира)», стр. 3-57.

5. Если после переустановки кресла и повторного запуска двигателя индикатор ON остается включенным, заглушите двигатель. Затем слегка отклоните спинку сиденья автомобиля и отрегулируйте положение подушки сиденья (при соответствующей комплектации) таким образом, чтобы спинка сиденья не прижимала детское кресло к подушке сиденья.

Убедитесь также в том, что на детское кресло не оказывает воздействие подголовник. При необходимости отрегулируйте положение подголовника. См. «Подголовники», стр. 3-2.

6. Снова включите зажигание. Система определения присутствия пассажира на переднем сиденье может отключить, а может и не отключить фронтальную подушку безопасности переднего пассажира, если на переднее

сиденье установлено детское кресло, в зависимости от телосложения ребенка и его положения в кресле. Лучшим местом для установки детского кресла является заднее сиденье автомобиля.

### Если при нахождении взрослого пассажира на переднем сиденье загорается индикатор OFF



Если надпись OFF контрольной лампы продолжает гореть, когда на сиденье переднего пассажира садится взрослый человек, это может быть вызвано

неправильным расположением пассажира на сиденье. Чтобы система смогла определить присутствие пассажира на переднем сиденье и включить фронтальную подушку безопасности, необходимо выполнить следующее:

1. Выключите зажигание.
2. Уберите с сиденья все дополнительные аксессуары, например: одеяла, подушки, чехлы, системы обогрева сидений или массажеры.
3. Установите спинку сиденья в вертикальное положение.
4. Убедитесь в том, что пассажир сидит прямо, по центру подушки сиденья и его ноги находятся в удобном положении перед сиденьем.
5. Включите зажигание и подождите две-три минуты с момента включения индикатора ON, в течение которых пассажир не должен изменять принятое положение.

### **Дополнительные факторы, оказывающие влияние на работу системы**

Ремни безопасности надежно удерживают пассажира на сиденье во время маневров автомобиля и при торможении, что позволяет системе точно определять необходимость активации подушки безопасности переднего пассажира. Более подробная информация о важности использования удерживающих систем приведена в подразделах «Ремни безопасности» и «Детские удерживающие системы».

Толстые подкладки, такие как одеяла или подушки, или неоригинальное оборудование, такое как чехлы, обогреватели сидений и массажеры, могут повлиять на работу системы определения присутствия пассажира на переднем сиденье. Компания GM рекомендует использовать только те аксессуары, которые предназначены для использования

на данном автомобиле. Более подробная информация о модификациях, которые могут повлиять на работу системы определения присутствия пассажира на переднем сиденье, приведена в разделе «Установка дополнительного оборудования на автомобили с системой подушек безопасности», стр. 3-38.

Если на сиденье переднего пассажира пролить жидкость, это может повлиять на работу системы определения пассажира на переднем сиденье. Вот почему:

- Система определения присутствия пассажира на переднем сиденье может активироваться при впитывании жидкостей в подушку сиденья. В этом случае загорится индикатор off, а также контрольная лампа системы подушек безопасности, расположенная на приборной панели.



- Система определения присутствия пассажира на переднем сиденье с большей вероятностью включит подушку безопасности переднего пассажира, когда на сиденье установлено детское кресло, если жидкость, пролитая на сиденье, не впиталась в него. Если фронтальная и коленная подушки безопасности переднего пассажира включены, загорается контрольная лампа.

Если сиденье переднего пассажира намокло, высушите его при первой же возможности. Если загорается контрольная лампа системы подушек безопасности, не устанавливайте детское кресло на сиденье переднего пассажира и не позволяйте кому-либо садиться на это сиденье. Более подробная информация приведена в разделе «Контрольная лампа системы подушек безопасности», стр. 5-14.

Индикатор ON контрольной лампы может загораться, если на пассажирском сиденье будет находиться сумка, портфель, чемодан, ноутбук и т. д. Если подушку безопасности необходимо отключить, уберите все посторонние предметы с переднего пассажирского сиденья.

**ВНИМАНИЕ**

Багаж, помещаемый под передним сиденьем или между подушкой и спинкой сиденья, может повлиять на работу системы определения присутствия пассажира на переднем сиденье.

**Техническое обслуживание автомобиля, оборудованного системой подушек безопасности**

Наличие системы подушек безопасности оказывает влияние на проведение технического обслуживания автомобиля. Компоненты системы подушек безопасности расположены в различных местах по всему автомобилю. Информацию о техническом обслуживании автомобиля и системы подушек безопасности можно получить у официального дилера или в Руководстве по техническому обслуживанию и ремонту.

**ВНИМАНИЕ**

После выключения зажигания или отсоединения аккумуляторной батареи система подушек безопасности остается под напряжением еще в течение 10 секунд и может сработать при неправильном выполнении обслуживания. При нахождении в момент срабатывания подушки безопасности на слишком близком от нее расстоянии можно получить травму. Не прикасайтесь к электрическим разъемам желтого цвета.

Этим цветом обычно помечаются компоненты системы подушек безопасности. Убедитесь в том, что установленные правила технического обслуживания соблюдаются и работы выполняются специалистом, обладающим необходимой квалификацией.

### **Установка дополнительного оборудования на автомобиле с системой подушек безопасности**

На работу системы подушек безопасности может повлиять установка дополнительного оборудования, которая требует изменения несущей конструкции автомобиля, бампера, высоты автомобиля, передних или боковых элементов кузова. На работу системы подушек безопасности может повлиять изменение или перестановка каких-либо компонентов передних сидений, ремней безопасности, датчиков системы подушек безопасности и диагностических модулей, рулевого управления, приборной панели, модулей шторок безопасности, обивки потолка или сидений, потолочной консоли, датчиков определения фронтальных и боковых ударов, а также жгутов проводов системы подушек безопасности.

Информацию о расположении датчиков, диагностических модулей и жгутов проводов системы подушек безопасности можно узнать у официального дилера или в Руководстве по техническому обслуживанию и ремонту.

Кроме того, автомобиль оснащен системой определения присутствия пассажира на переднем сиденье, а значит, и датчиками, встроенными в сиденье переднего пассажира. Замена обивки сиденья может повлиять на работу системы определения присутствия пассажира на переднем сиденье, независимо от того, используется ли обивка, выпускаемая компанией GM, или другого производителя. Любые аксессуары, например обогреватель сиденья или дополнительная подушка, а также устройство, устанавливаемое под или на обивку сиденья, может повлиять на работу системы определения присутствия пассажира на переднем сиденье. Они могут

препятствовать правильному раскрыванию подушки безопасности переднего пассажира или не позволять отключить данную подушку, когда это будет необходимо. См. «Система определения присутствия пассажира на переднем сиденье», стр. 3-32.

Более подробная информация приведена в разделе «Размерность шин и колес», стр. 10-61.

Если есть необходимость внести изменения в конструкцию автомобиля в связи с вашим физическим состоянием и у вас есть вопросы относительно того, повлияют ли данные изменения на работу системы подушек безопасности, или если у вас есть вопросы относительно того, повлияют ли изменения, внесенные в конструкцию автомобиля, по каким-либо другим причинам, обратитесь в авторизованный сервисный центр.

## Проверка системы подушек безопасности

Система подушек безопасности не нуждается в проведении периодического технического обслуживания или в периодической замене ее компонентов. Чтобы убедиться в ее исправности, достаточно проверить состояние контрольной лампы системы подушек безопасности. См. «Контрольная лампа системы подушек безопасности», стр. 5-14.

**Примечание.** Если крышка модуля подушки безопасности повреждена, открыта или сломана, это может привести к нарушениям в работе подушки безопасности.

Не предпринимайте попыток открыть или снять крышки подушек безопасности. При обнаружении открытой или поврежденной крышки необходимо заменить ее и (или) весь модуль подушки безопасности в сборе. Для определения мест установки модулей подушек безопасности см. «Места установки подушек безопасности», стр. 3-26. Обратитесь в авторизованный сервисный центр.

## Замена компонентов системы подушек безопасности после столкновения

### ВНИМАНИЕ

В результате столкновения многие компоненты системы подушек безопасности автомобиля могут быть повреждены.

В этом случае система не сможет эффективно работать и не будет обеспечивать необходимого уровня защиты пассажиров при столкновении, что может привести к получению ими серьезных травм или даже к гибели.

Чтобы убедиться в том, что после столкновения система подушек безопасности находится в исправном состоянии, (см. продолжение)

### ВНИМАНИЕ (Продолжение)

при первой же возможности выполните ее проверку и при необходимости замените соответствующие компоненты.

После срабатывания подушки определенные компоненты системы подушек безопасности необходимо заменить. Обратитесь в авторизованный сервисный центр для проверки системы.

Если контрольная лампа системы подушек безопасности не гаснет после начала движения автомобиля или загорается в ходе движения, это означает, что в системе обнаружена неисправность. При первой же возможности обратитесь в авторизованный сервисный центр. См. «Контрольная лампа системы подушек безопасности», стр. 5-14.

## Детские удерживающие системы

### Дети старшего возраста



Дети старшего возраста, для которых отсутствует необходимость в использовании дополнительных подушек сидений, должны быть пристегнуты ремнями безопасности.

В инструкции производителя, которая поставляется вместе с дополнительной подушкой сиденья,

указаны допустимые вес и рост ребенка, для которого может использоваться данная подушка. Ребенка необходимо пристегивать трехточечным ремнем безопасности с использованием дополнительной подушки сиденья до тех пор, пока ребенок не пройдет приведенный ниже тест.

- Посадите ребенка так, чтобы его спина по всей длине соприкасалась со спинкой сиденья. Колени выступают за пределы подушки сиденья? Если да, то дополнительная подушка сиденья не нужна. Если нет, продолжайте использовать дополнительную подушку сиденья.
- Пристегните ребенка трехточечным ремнем безопасности. Плечевой ремень лежит на плече? Если да, то дополнительная подушка сиденья не нужна. Если нет, попробуйте закрепить плечевой ремень при помощи

специальной направляющей скобы. См. «Направляющие скобы ремней безопасности задних сидений» в разделе *«Трехточечные ремни безопасности»*, стр. 3-17. Если плечевой ремень не располагается на плече, снова установите дополнительную подушку.

- Поясной ремень безопасности расположен достаточно низко и опоясывает бедра, а не живот? Если да, то дополнительная подушка сиденья не нужна. Если нет, продолжайте использовать дополнительную подушку сиденья.
- Может ли ребенок сохранять положение для правильного использования ремня безопасности на протяжении всей поездки? Если да, то дополнительная подушка сиденья не нужна. Если нет, продолжайте использовать дополнительную подушку сиденья.

**В.:** Как правильно пользоваться ремнями безопасности?

**О.:** Дети старшего возраста должны быть пристегнуты трехточечными ремнями безопасности. Плечевой ремень безопасности не должен касаться лица или шеи. Поясной ремень должен располагаться как можно ниже и слегка касаться бедер. В этом случае при столкновении силы натяжения ремня будут действовать на тазовые кости. Ни в коем случае не следует располагать поясной ремень на животе, это может привести к получению тяжелых травм внутренних органов.

См. также «Направляющие скобы ремней безопасности задних сидений» в разделе *«Трехточечные ремни безопасности»*, стр. 3-17.

Согласно статистике дорожно-транспортных происшествий, наибольшая безопасность детей обеспечивается, когда их перевозят на заднем сиденье автомобиля в правильно подобранном и установленном детском кресле.

При столкновении перевозимые без использования удерживающих устройств дети могут ударить других пассажиров, пристегнутых ремнями, или под действием силы инерции вылететь из автомобиля. Дети старшего возраста обязательно должны быть пристегнуты ремнями безопасности.

### ⚠ ВНИМАНИЕ

Следите за тем, чтобы два ребенка не были пристегнуты одним ремнем безопасности. В этом случае ремень не сможет правильно распределить удерживающее усилие. При столкновении дети могут столкнуться друг с другом и получить серьезные травмы. Каждый пассажир должен быть пристегнут отдельным ремнем безопасности.

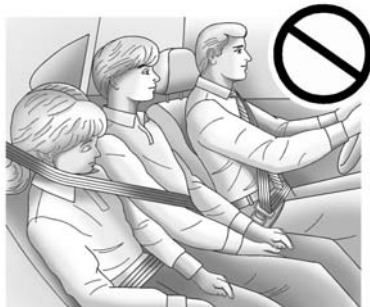

### ⚠ ВНИМАНИЕ

Не позволяйте ребенку снимать плечевой ремень с плеча и убирать его за спину. При неправильном использовании трехточечного ремня безопасности ребенок может получить серьезные травмы. При столкновении плечевой ремень не будет удерживать ребенка на сиденье. Тело ребенка может слишком далеко отклониться вперед, что повышает риск получения травм головы и шеи.

Кроме того, ребенок может проскользнуть под поясной ремень безопасности. При этом удерживающая сила ремня будет приложена к животу сидящего. Это может привести к получению серьезных травм и даже гибели. Плечевой ремень безопасности должен проходить через плечо и середину грудной клетки.



## Грудные дети и малыши

Защита необходима всем находящимся в автомобиле пассажирам! Это в равной степени касается грудных детей и малышей. Использование удерживающих систем является обязательным для всех, независимо от продолжительности поездки, возраста и комплекции пассажира.

### ⚠ ВНИМАНИЕ

Если плечевой ремень безопасности будет проходить по шее ребенка, это может привести к получению серьезных травм и даже гибели. Ни в коем случае не оставляйте детей в автомобиле без присмотра и не позволяйте им играть с ремнями безопасности.

Подушки безопасности и трехточечные ремни безопасности обеспечивают защиту взрослых пассажиров и подростков, но не обеспечивают защиту малышей и грудных детей. Ни система подушек безопасности, ни ремни безопасности не предназначены для защиты детей. Каждый раз при перевозке грудных детей и малышей необходимо использовать специальные детские удерживающие устройства.

При столкновении дети, находящиеся вне удерживающих устройств, могут столкнуться с другими пассажирами или под действием силы инерции вылететь из автомобиля.

### ⚠ ВНИМАНИЕ

Не удерживайте грудного ребенка на руках и не сажайте малышей на колени во время движения автомобиля. Возникающие при столкновении силы инерции настолько велики, что удержать ребенка на руках практически невозможно.

Например, при столкновении на скорости 40 км/ч ребенок массой 5,5 кг будет действовать на руки того, кто его держит, с силой 110 кг. Грудных детей необходимо перевозить только с использованием специальных детских удерживающих устройств (люлек).



**⚠ ВНИМАНИЕ**

При срабатывании подушки безопасности дети, сидящие слишком близко к модулям подушек безопасности, могут получить серьезные травмы или даже погибнуть. Ни в коем случае не устанавливайте детское кресло, в котором ребенок располагается против хода движения, на сиденье переднего пассажира. Устанавливайте детское кресло, в котором ребенок располагается против хода движения, только на заднее сиденье. Детское кресло, расположенное по ходу движения, также предпочтительнее устанавливать на заднее сиденье. Если детское кресло, расположенное по ходу движения, устанавливается на сиденье переднего пассажира, отодвиньте сиденье от приборной панели на максимально возможное расстояние.



При выборе удерживающего устройства следует принимать во внимание не только массу, рост и возраст ребенка, но и то, подходит ли данное устройство для установки в автомобиль, на котором планируется его использование.

Большинство детских удерживающих устройств может использоваться для широкого ряда моделей. При покупке детского удерживающего устройства убедитесь в том, что оно подходит для вашего автомобиля.



В инструкции производителя кресла должны указываться ограничения по массе и росту ребенка.

### ⚠ ВНИМАНИЕ

Чтобы снизить риск получения травм шеи и головы при столкновении, необходимо, чтобы удерживающее устройство обеспечивало опору для всего тела грудного ребенка. При столкновении младенец в детском автомобильном кресле, установленном против хода движения, удерживается спинкой кресла, а силы, возникающие при столкновении, действуют на самые прочные части его тела — спину и плечи. Детские удерживающие устройства, устанавливаемые против хода движения, обеспечивают наилучшую защиту грудных детей.

### ⚠ ВНИМАНИЕ

Тазовые кости ребенка младшего возраста еще настолько малы, что стандартный поясной ремень безопасности автомобиля не сможет оставаться прижатым к тазовым костям, что необходимо для обеспечения эффективной защиты. Вместо этого ремень может переместиться на уровень живота ребенка. В этом случае при столкновении удерживающая сила ремня будет приложена к той области тела, которая не защищена костями скелета. Этого достаточно, чтобы вызвать серьезные травмы и даже гибель. Чтобы снизить риск получения серьезных травм и гибели во время столкновения, всегда перевозите детей младшего возраста в правильно подобранных и закрепленных детских удерживающих устройствах.

## Детские удерживающие системы

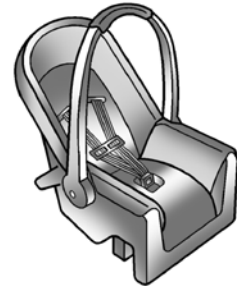

### Детское кресло, устанавливаемое против хода движения

Детское кресло, устанавливаемое против хода движения, обеспечивает положение ребенка, при котором во время столкновения вся нагрузка приходится на спину ребенка.

Ребенок удерживается в кресле при помощи специальной системы ремней, которая в случае столкновения сохраняет положение ребенка в кресле.



**Детское кресло, устанавливаемое по ходу движения**

Детское кресло, устанавливаемое по ходу движения, позволяет удерживать ребенка за счет использования специальной системы ремней.



**Дополнительные подушки сидений**

Дополнительная подушка сиденья — это часть детской удерживающей системы, разработанная для того, чтобы дети старшего возраста могли пристегиваться ремнями безопасности, установленными в автомобиле. Кроме того, дополнительная подушка сиденья позволяет ребенку видеть все, что происходит за окном автомобиля.



**Установка дополнительных удерживающих устройств для детей**

**⚠ ВНИМАНИЕ**

В результате неправильной установки и крепления детского кресла в случае столкновения ребенок может получить тяжелые травмы или погибнуть. Соблюдайте правила крепления детских кресел с использованием ремня безопасности или системы LATCH, следуя инструкциям производителя, поставляемым вместе с креслом, а также указаниям, приведенным в данном Руководстве.

Для эффективного выполнения своих функций детское кресло должно быть надежно закреплено в автомобиле. Детские кресла должны закрепляться с помощью двухточечных ремней безопасности или поясных ремней

трехточечных ремней безопасности, а также с использованием системы LATCH (система креплений детских кресел). Более подробная информация приведена в разделе «Система креплений детских кресел (система LATCH)», стр. 3-49. Если детское кресло установлено неправильно, во время аварии ребенок может пострадать.

При установке детских кресел следуйте инструкциям производителя, которые могут быть написаны на этикетке, нанесенной непосредственно на кресло, и (или) содержаться в прилагаемой к нему сопроводительной документации, а также инструкциям, приведенным в настоящем Руководстве. Указания, приведенные в данной инструкции, очень важны, поэтому, если инструкция по установке кресла отсутствует, обратитесь к производителю для получения ее копии.

Помните, что при столкновении или резком торможении незакрепленное детское кресло может переместиться в любом направлении и нанести травмы пассажирам, находящимся в автомобиле. Убедитесь в том, что удерживающее устройство надежно закреплено, даже если ребенок в нем не находится.

### **Закрепление детей в детских удерживающих устройствах**

#### **ВНИМАНИЕ**

При столкновении, если ребенок находится в несоответствующей позе или неправильно закреплен в детском кресле, он может получить тяжелые травмы или погибнуть. Усаживая ребенка в кресло и закрепляя его в нем, строго следуйте указаниям, приведенным в соответствующей сопроводительной документации.

### **Места установки детских удерживающих устройств**

Согласно статистике дорожно-транспортных происшествий, наибольшая безопасность детей обеспечивается, когда их перевозят на заднем сиденье автомобиля в правильно подобранном и установленном детском кресле.

Настоятельно рекомендуем перевозить детей только на заднем сиденье автомобиля, а именно: грудных детей и малышей — в детском кресле, расположенном против хода или по ходу движения; детей старшего возраста — с использованием дополнительной подушки сиденья; подростков, которые могут пользоваться ремнями безопасности, — не прибегая к дополнительному оборудованию.

Ни в коем случае не устанавливайте детское автомобильное кресло против хода движения на сиденье переднего пассажира.

Следует помнить, что при установке такого кресла на переднее сиденье угроза для жизни ребенка очень велика.

#### ВНИМАНИЕ

Ребенок, сидящий в детском кресле, установленном против хода движения, при срабатывании фронтальной подушки безопасности переднего пассажира может получить серьезные травмы или даже погибнуть. Это произойдет вследствие того, что ребенок будет находиться слишком близко к подушке безопасности. Если сиденье переднего пассажира, когда на нем установлено детское кресло по ходу движения, близко придвинуто к приборной панели, то при срабатывании подушки безопасности ребенок может получить серьезные травмы или даже погибнуть.

(см. продолжение)

#### ВНИМАНИЕ (Продолжение)

Даже если фронтальная подушка безопасности переднего пассажира отключена, следует помнить, что не существует систем, обеспечивающих абсолютную защиту от отказов. Даже когда подушка безопасности отключена, нельзя полностью исключить возможность ее срабатывания при каких-либо непредвиденных обстоятельствах.

Даже если подушка безопасности переднего пассажира отключена, устанавливайте детское кресло против хода движения только на заднее сиденье автомобиля. Если детское кресло устанавливается по ходу движения на сиденье переднего пассажира, отодвиньте сиденье от приборной панели на максимально возможное расстояние.

(см. продолжение)

#### ВНИМАНИЕ (Продолжение)

Лучшим местом для установки детского кресла является заднее сиденье автомобиля.

Более подробная информация приведена в разделе «Система определения присутствия пассажира на переднем сиденье», стр. 3-32.

Прежде чем приступить к установке детского кресла на заднее сиденье, внимательно изучите поставляемую вместе с креслом инструкцию и убедитесь в том, что оно подходит для установки на ваш автомобиль.

Детские кресла и дополнительные подушки сидений могут значительно отличаться друг от друга своими размерами, в результате чего некоторые кресла могут устанавливаться на различных местах лучше, чем другие

кресла. Перед каждой поездкой следует убедиться в том, что удерживающее устройство надежно закреплено.

В зависимости от места установки и размера удерживающего устройства, оно может преграждать доступ к расположенным рядом с ним ремням безопасности либо креплениям системы LATCH, которые необходимы для установки дополнительных детских кресел. Если удерживающее устройство препятствует использованию ремня безопасности соседнего сиденья, данное место для перевозки пассажиров использовать не следует.

Где бы ни было установлено детское удерживающее устройство, убедитесь в том, что оно надежно закреплено.

Помните, что при столкновении или резком торможении незакрепленное детское кресло может переместиться в любом направлении и нанести травмы пассажирам, находящимся в автомобиле.

Убедитесь в том, что удерживающее устройство надежно закреплено, даже если ребенок в нем не находится.

### **Система креплений детских кресел (система LATCH)**

Система LATCH предназначена для фиксации детских удерживающих устройств во время движения, а также при столкновении. Крепления LATCH детских удерживающих устройств используются для крепления этих устройств к анкерам, установленным в автомобиле. Данная система упрощает установку детских удерживающих устройств.

Убедитесь в том, что детское кресло, совместимое с системой LATCH, закреплено надлежащим образом с помощью системы LATCH, в противном случае используйте ремни безопасности, следуя инструкциям производителя и данного Руководства.

При установке детского кресла, которое оборудовано верхней страховочной лямкой, для обеспечения надежности его фиксации необходимо использовать либо нижние крепления системы LATCH (анкеры), либо ремни безопасности автомобиля. Ни в коем случае не пользуйтесь детским креслом, закрепленным только с помощью верхней страховочной лямки.

Чтобы воспользоваться системой LATCH, детское кресло должно быть оснащено соответствующими креплениями. Сведения о том, как использовать и устанавливать детское кресло, должны содержаться в инструкции производителя детского кресла. Далее приведена информация по установке детских кресел с использованием тех креплений, которыми оборудован данный автомобиль.

Не все сиденья автомобиля и не все детские кресла оборудованы нижними анкерами, верхними страховочными ляжками и креплениями (анкерами) для них.

### Нижние анкеры

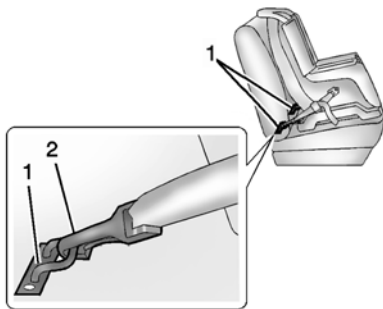

Нижние анкеры (1) представляют собой металлические скобы, жестко связанные с каркасом сиденья автомобиля. Для каждого сиденья, на которое может устанавливаться детское кресло, оборудованное креплениями (2) системы LATCH, предусмотрено по два нижних анкера.

### Верхняя страховочная ляжка

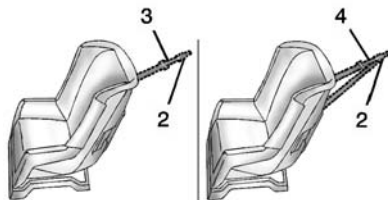

Страховочные ляжки (3, 4) предназначены для крепления верхней части детского кресла к спинке сиденья автомобиля. Анкер для крепления верхней страховочной ляжки установлен на тыльной части спинки сиденья автомобиля. Крепление (2) страховочной ляжки детского кресла крепится к соответствующему анкеру для уменьшения перемещения кресла вперед и его наклона как во время движения автомобиля, так и при столкновении.

Детское кресло может быть оснащено как одинарной страховочной ляжкой (3), так и двойной (4). В обоих случаях ляжки оборудованы одним карабином (2), посредством которого они крепятся к анкеру.

Конструкция некоторых моделей детских кресел, оборудованных верхними страховочными ляжками, предусматривает возможность их крепления как с использованием, так и без использования этих лямок. Для других моделей использование верхних страховочных лямок является обязательным. Ознакомьтесь с инструкциями, приведенными ниже, и соблюдайте их при установке детского кресла.

Расположение нижних анкеров и анкеров для крепления верхней страховочной ляжки

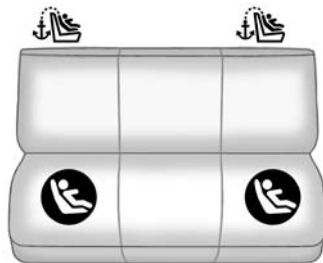

Заднее сиденье

 (Анкер для верхней страховочной ляжки): места, оборудованные анкерами для крепления верхней страховочной ляжки.

 (Нижний анкер): места, оборудованные двумя нижними анкерами.



Сиденья, оборудованные нижними анкерами, имеют две наклейки, расположенные на тыльной части сиденья, на сгибе между его спинкой и подушкой.



Сиденья, предназначенные для крепления детских кресел с помощью верхней страховочной ляжки, имеют соответствующий символ на тыльной части спинки сиденья.

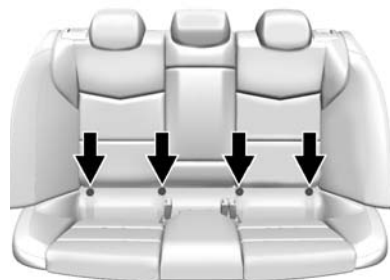

Анкеры для крепления детских кресел на наружных местах заднего сиденья можно увидеть через отверстия в обивке заднего сиденья.

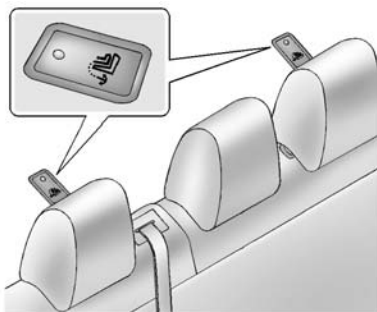

Анкеры для крепления страховочных лямок находятся на тыльной части спинки сиденья. Для доступа к этим анкерам снимите крышки. Убедитесь в том, что для крепления ляжки используется анкер того же сиденья, на которое будет установлено детское кресло.

Не следует устанавливать детское кресло на сиденье, не оборудованное анкером для верхней страховочной ляжки, если в соответствии с местным законодательством или указаниями производителей детского кресла ее использование обязательно.

Согласно статистике дорожно-транспортных происшествий, наибольшая безопасность детей обеспечивается, когда их перевозят на заднем сиденье автомобиля в правильно подобранном и установленном детском кресле. Более подробная информация приведена в разделе «Места установки детских удерживающих устройств», стр. 3-47.

### Установка детских кресел, предназначенных для использования с системой LATCH

#### ВНИМАНИЕ

Если детское кресло, предназначенное для использования с системой LATCH, не прикреплено к анкерам, оно не сможет обеспечить необходимый уровень безопасности ребенка. При столкновении ребенок может получить серьезные травмы или даже погибнуть. Убедитесь в том, что детское кресло правильно установлено и надежно закреплено с помощью креплений LATCH или с использованием ремней безопасности автомобиля в соответствии с инструкциями производителя и указаниями, приведенными в данном Руководстве.



 **ВНИМАНИЕ**

К каждому анкеру должно подсоединяться только одно крепление детского кресла. Присоединение более одного крепления детского кресла к анкеру может привести к тому, что в случае столкновения анкер или крепление деформируются или даже сломаются. Ребенок и другие пассажиры могут получить травмы. Чтобы снизить риск получения серьезных травм или гибели при столкновении, к одному анкеру следует присоединять только одно крепление детского кресла.

 **ВНИМАНИЕ**

Если плечевой ремень безопасности будет проходить по шее ребенка, это может привести к получению серьезных травм и даже гибели. Пристегните все неиспользуемые ремни безопасности позади детского кресла так, чтобы они были вне досягаемости для ребенка. При соответствующей комплектации после установки детского кресла полностью вытяните плечевой ремень безопасности из возвратного механизма, чтобы активировать его блокировку.

**Примечание.** Не допускайте, чтобы компоненты системы LATCH соприкасались с ремнями безопасности автомобиля. Это может привести к их повреждению. При необходимости измените положение пристегнутых ремней

безопасности во избежание их перетираания о крепления системы LATCH.

**Не складывайте спинку заднего сиденья, когда соответствующий ремень безопасности находится в пристегнутом положении. Это может привести к повреждению ремня. Прежде чем приступить к складыванию спинки сиденья, отстегните ремень безопасности и верните его в положение для хранения.**

Если на заднем сиденье необходимо перевозить более одного ребенка, см. «Места установки детских удерживающих устройств», стр. 3-47.

Данные анкеры предназначены для облегчения установки детских кресел. При использовании нижних анкеров не используйте ремни безопасности автомобиля. Для крепления детского кресла используйте нижние анкеры. Конструкция некоторых детских кресел предусматривает также

использование другого нижнего анкера для крепления верхней страховочной лямки.

1. Присоедините нижние крепления к нижним анкерам и зафиксируйте кресло в них. Если детское кресло не оборудовано нижними креплениями или выбранное для установки кресла место на заднем сиденье не оборудовано нижними анкерами, закрепите детское кресло с помощью верхней страховочной лямки и обычного ремня безопасности. Перед установкой ознакомьтесь с инструкцией производителя детского кресла и указаниями по установке, приведенными в данном Руководстве.

1.1. Определите местоположение нижних анкеров на том сиденье, на которое вы хотите установить детское кресло.

1.2. Установите детское кресло на сиденье.

1.3. Присоедините нижние крепления детского кресла к нижним анкерам и зафиксируйте кресло.

2. Если в рекомендациях производителя детского кресла указано, что должна использоваться верхняя страховочная ляжка, прикрепите ее к соответствующему анкеру (при соответствующей комплектации). Ознакомьтесь с указаниями производителя детского кресла и выполните следующие шаги:

2.1. Определите местоположение анкера для крепления верхней страховочной ляжки.

2.2. Откройте крышку, закрывающую анкер.

2.3. Проложите, присоедините и затяните страховочную ляжку с соблюдением всех указаний производителя и инструкций, приводимых ниже:



Если сиденье, на которое крепится детское кресло, оборудовано регулируемым по высоте подголовником, а детское кресло оснащено одинарной страховочной ляжкой, поднимите подголовник и проложите ляжку между двумя стойками подголовника.



Если сиденье, на которое крепится детское кресло, оборудовано регулируемым по высоте подголовником, а детское кресло оснащено одинарной страховочной лямкой, поднимите подголовник и проложите лямку между стойками подголовника.

- Прежде чем усаживать ребенка в детское кресло, убедитесь в том, что оно надежно закреплено. См. инструкцию производителя детского кресла.

### Замена компонентов системы LATCH после столкновения

#### ВНИМАНИЕ

Во время столкновения система LATCH может получить повреждения. В этом случае она может не обеспечивать надежного крепления детского кресла, что может привести к серьезным травмам и даже гибели ребенка.

Чтобы убедиться в том, что после столкновения система LATCH находится в исправном состоянии, при первой же возможности обратитесь в авторизованный сервисный центр для проверки системы и замены соответствующих компонентов.

Если при столкновении на автомобиле было установлено детское кресло, закрепленное с помощью системы LATCH, может потребоваться замена некоторых компонентов.

Замена и ремонт компонентов системы LATCH может потребоваться, даже если система не использовалась в момент столкновения.

### Установка детского кресла (на заднее сиденье)

Прежде чем приступить к установке детского кресла на заднее сиденье, внимательно изучите поставляемую вместе с креслом инструкцию и убедитесь в том, что оно подходит для установки на ваш автомобиль.

Более подробная информация об установке детского кресла с использованием системы LATCH приведена в разделе «Система креплений детских кресел (система LATCH)», стр. 3-49. Если для крепления кресла будут использоваться ремень безопасности и страховочная ляжка, информацию о местах расположения анкеров для крепления лямок можно найти в разделе «Система креплений детских кресел (система LATCH)», стр. 3-49.

Не следует устанавливать детское кресло на сиденье, не оборудованное анкером для крепления верхней страховочной ляжки, если в соответствии с региональным законодательством или указаниями производителя детского кресла ее использование обязательно.

Если детское кресло не оборудовано креплениями LATCH, при его установке необходимо воспользоваться обычным ремнем безопасности. Убедитесь в том, что были соблюдены все указания производителя детского кресла. Усадите ребенка в кресло и закрепите его, как указано в инструкции.

При необходимости установки нескольких детских кресел нужную информацию можно найти в разделе «Места установки детских удерживающих устройств», стр. 3-47.

1. Установите детское кресло на сиденье.
2. Потяните ремень за скобу замка и проложите поясную и плечевую ляжки ремня безопасности через или вокруг детского кресла. Подробности указаны в инструкции производителя детского кресла.

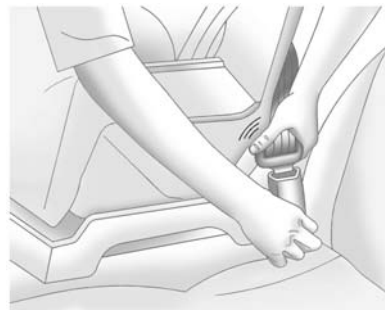

3. Вставьте скобу ремня в замок и нажмите на скобу до характерного щелчка. Если скоба ремня не полностью входит в замок ремня, проверьте, тот ли замок используется.

Определите положение кнопки разблокировки замка ремня безопасности, чтобы при необходимости ее легко можно было найти и отстегнуть ремень.

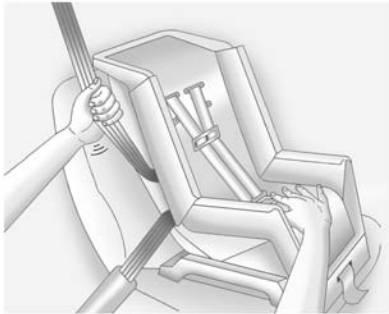

4. Для затягивания ремня безопасности прижмите детское кресло вниз, потяните плечевой ремень, чтобы выбрать слаbinу поясного ремня, а затем позвольте плечевому ремню втянуться в возвратный механизм. При установке детского кресла по ходу движения при затяжке ремня безопасности можно прижать кресло к сиденью, нажав на него коленом.

Если детское кресло оборудовано разблокирующим механизмом, используйте его, чтобы закрепить ремень безопасности автомобиля.

5. Если детское кресло оборудовано верхней страховочной лямкой, следуйте инструкциям производителя кресла относительно ее использования. Более подробная информация приведена в разделе «Система креплений детских кресел (система LATCH)», стр. 3-49.
6. Прежде чем усаживать ребенка в детское кресло, убедитесь в том, что оно надежно закреплено. Проверьте надежность крепления кресла ремнем безопасности, попытавшись переместить кресло из стороны в сторону, и вперед-назад. При правильной установке кресла оно не должно смещаться более чем на 2,5 см.

Чтобы снять детское кресло, отстегните ремень безопасности и дайте ему вернуться в исходное положение. Если страховочная лямка была присоединена к анкеру, отсоедините лямку.

### Установка детского кресла (на сиденье переднего пассажира)

Данный автомобиль оборудован системой подушек безопасности. Самое безопасное место для установки детского кресла по ходу движения — это заднее сиденье. См. «Места установки детских удерживающих устройств», стр. 3-47.

Кроме того, автомобиль оборудован системой определения присутствия пассажира на переднем сиденье, которая при определенных условиях отключает фронтальную подушку безопасности переднего пассажира. См. «Система определения присутствия пассажира на переднем сиденье», стр. 3-32

и «Контрольная лампа системы определения присутствия пассажира на переднем сиденье», стр. 5-15.

Ни в коем случае не устанавливайте детское автомобильное кресло против хода движения на сиденье переднего пассажира. Следует помнить, что при установке кресла с расположением против хода движения на сиденье переднего пассажира в случае срабатывания фронтальной подушки безопасности угроза для жизни ребенка очень велика.

#### ВНИМАНИЕ

Ребенок, сидящий в детском кресле, установленном против хода движения, при срабатывании фронтальной подушки безопасности переднего пассажира может получить серьезные травмы или даже погибнуть.

(см. продолжение)

#### ВНИМАНИЕ (Продолжение)

Это произойдет вследствие того, что ребенок будет находиться слишком близко к подушке безопасности. Если сиденье переднего пассажира, когда на нем установлено детское кресло по ходу движения, близко придвинуто к приборной панели, то при срабатывании подушки безопасности ребенок может получить серьезные травмы или даже погибнуть.

Даже если фронтальная подушка безопасности переднего пассажира отключена, следует помнить, что не существует систем, обеспечивающих абсолютную защиту от отказов. Никто не может гарантировать, что подушка безопасности не сработает при возникновении каких-либо непредвиденных обстоятельств, даже если она отключена.

(см. продолжение)

#### ВНИМАНИЕ (Продолжение)

Даже если подушка безопасности переднего пассажира отключена, устанавливайте детское кресло против хода движения только на заднее сиденье автомобиля. Если детское кресло устанавливается по ходу движения на сиденье переднего пассажира, отодвиньте сиденье от приборной панели на максимально возможное расстояние. Лучшим местом для установки детского кресла является заднее сиденье автомобиля.

Более подробная информация об установке детского кресла с использованием системы LATCH приведена в разделе «Система креплений детских кресел (система LATCH)», стр. 3-49. Если для крепления кресла будут использоваться

ремень безопасности и страховочная лямка, информацию о местах расположения анкеров для крепления лямок можно найти в разделе «Система крепления детских кресел (система LATCH)», стр. 3-49.

Не следует устанавливать детское кресло на сиденье, не оборудованное анкером для крепления верхней страховочной лямки, если в соответствии с региональным законодательством или указаниями производителя детского кресла ее использование обязательно.

Для крепления детского кресла при установке его на данное сиденье необходимо воспользоваться трехточечным ремнем безопасности. Следуйте инструкциям производителя детского кресла.

1. При установке детского кресла по ходу движения на переднее сиденье отодвиньте сиденье максимально назад и установите

спинку этого сиденья в максимально вертикальное положение.

Если фронтальная подушка безопасности переднего пассажира отключена, при включении зажигания должен загореться индикатор off на контрольной лампе системы определения присутствия пассажира на переднем сиденье. См. «Контрольная лампа системы определения присутствия пассажира на переднем сиденье», стр. 5-15.

2. Установите детское кресло на сиденье.
3. Возьмитесь за скобу ремня и уложите поясной и плечевой ремни безопасности через детское кресло или вокруг него. Подробности указаны в инструкции производителя детского кресла.



4. Вставьте скобу ремня в замок и нажмите на скобу до характерного щелчка.

Определите положение кнопки разблокировки замка ремня безопасности, чтобы при необходимости ее легко можно было бы найти и отстегнуть ремень.

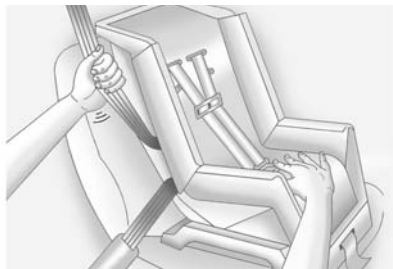

5. Для затягивания ремня безопасности прижмите детское кресло вниз, потяните плечевой ремень, чтобы выбрать слабинку поясного ремня, а затем позвольте плечевому ремню втянуться в возвратный механизм. При установке детского кресла по ходу движения при затяжке ремня безопасности можно прижать кресло к сиденью, нажав на него коленом.

Если детское кресло оборудовано разблокирующим механизмом, используйте его, чтобы закрепить ремень безопасности автомобиля.

6. Прежде чем усаживать ребенка в детское кресло, убедитесь в том, что оно надежно закреплено. Проверьте надежность крепления кресла ремнем безопасности, попытавшись переместить кресло из стороны в сторону и вперед-назад. При правильной установке кресла оно не должно смещаться более чем на 2,5 см.

Если подушка безопасности отключена, при включении зажигания на контрольной лампе системы определения присутствия пассажира на переднем сиденье загорается индикатор OFF.

Более подробная информация приведена в подразделе «Если при установке детского кресла загорается индикатор ON» в разделе «Система определения присутствия пассажира на переднем сиденье», стр. 3-32.

Чтобы снять детское кресло, отстегните ремень безопасности и дайте ему вернуться в исходное положение.



## Вещевые отделения и системы крепления грузов

### Вещевые отделения

Вещевое отделение в приборной панели	4-1
Перчаточный ящик	4-2
Подстаканники	4-2
Вещевые отделения в подлокотниках	4-2

### Дополнительные функции багажного отделения

Проушины для крепления багажа	4-3
Багажник на крыше	4-3

### Вещевые отделения

#### Вещевое отделение в приборной панели

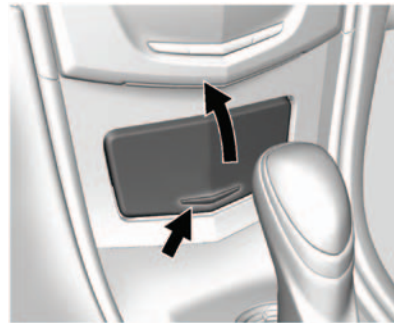

Для доступа к нему нажмите на крышку. Внутри этого отделения находится электрическая розетка, предназначенная для подсоединения маломощных электрических потребителей. См. «*Электрические розетки*», стр. 5-7.

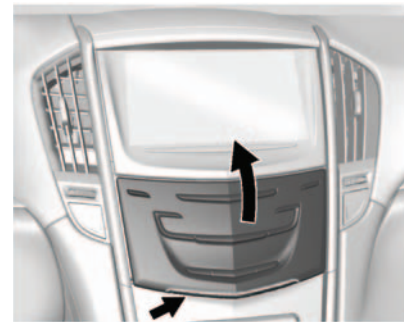

При соответствующей комплектации в вашем автомобиле может быть установлено вещевое отделение за панелью управления системой климат-контроля. Для получения доступа к этому отделению прикоснитесь к металлизированной накладке внизу панели управления системой климат-контроля и удерживайте до момента, пока крышка не начнет открываться. Внутри этого вещевого отделения находится гнездо USB для подключения внешних устройств.

## 4-2 Вещевые отделения и системы крепления грузов

Держите это вещевое отделение закрытым, когда оно не используется.

Для того чтобы закрыть это отделение, еще раз прикоснитесь к металлизированной накладке внизу панели управления системой климат-контроля и удерживайте до момента, пока крышка не начнет закрываться.

### Перчаточный ящик

Чтобы открыть перчаточный ящик, потяните ручку вверх. Для отпирания и запиравания используйте механический ключ. В перчаточном ящике может быть установлен проигрыватель компакт-дисков формата MP3.

### Подстаканники

В передней части напольной консоли находятся два подстаканника.

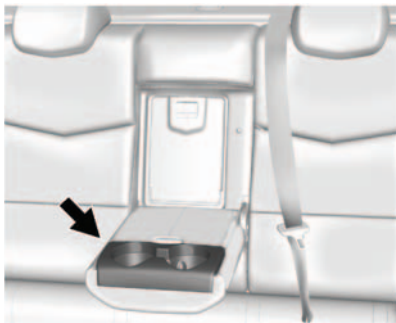

**Задние подстаканники**

Для доступа к задним подстаканникам откиньте вперед подлокотник.

### Вещевые отделения в подлокотниках

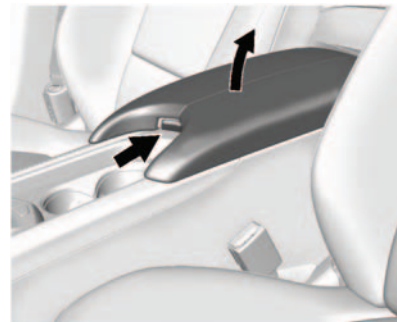

**Передний подлокотник**

Для доступа к вещевому отделению нажмите кнопку и поднимите крышку вверх. В вещевом отделении могут находиться разъемы USB/SD и гнездо AUX.

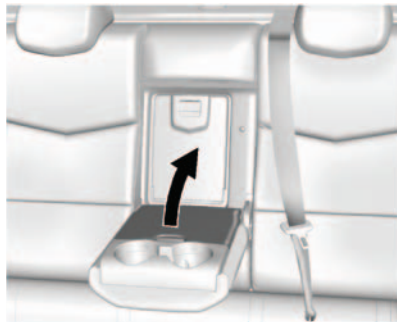

### Задний подлокотник

Откиньте подлокотник вперед. Для доступа к багажному отделению откиньте крышку назад.

## Дополнительные функции багажного отделения

### Проушины для крепления багажа



Для крепления багажа в багажном отделении можно использовать проушины.

## Багажник на крыше

### ВНИМАНИЕ

Если на верхнем багажнике перевозится груз, размеры которого превосходят размер крыши по длине или ширине (например, листы фанеры или матрас), на него могут действовать значительные аэродинамические нагрузки. В этом случае аэродинамические силы могут отделить груз от багажника, что может привести к столкновению груза с другими автомобилями, и (или) повреждению вашего автомобиля. Не допускается перевозка груза, размеры которого превышают размер крыши по длине или ширине, если на автомобиле не установлены дополнительные системы крепления, рекомендуемые авторизованным дилером.

## 4-4 Вещевые отделения и системы крепления грузов

---

Багажник на крыше может использоваться для перевозки различных вещей. Поперечины, устанавливаемые на рейлинги, можно приобрести у авторизованного дилера. За более подробной информацией обратитесь к авторизованному дилеру.

**Примечание.** Перевозка груза, масса которого превышает 100 кг или размеры которого превосходят размер крыши по длине или ширине, может привести к повреждению автомобиля. Распределяйте груз

**по поперечинам равномерно; убедитесь в том, что груз надежно закреплен.**

Во избежание потери или повреждения груза во время движения, убедитесь в том, что и груз, и поперечины надежно закреплены. Нахождение груза на верхнем багажнике приводит к тому, что центр тяжести автомобиля смещается вверх. Соблюдайте скоростной режим, избегайте резких разгонов, прохождения крутых поворотов на большой скорости, резкого торможения или резких

маневров с помощью рулевого колеса; в противном случае это может привести к потере контроля над автомобилем. В дальних поездках, при движении на дальние расстояния, движении по неровной дороге или с высокой скоростью время от времени останавливайтесь и проверяйте, надежно ли закреплен груз. Не превышайте максимально допустимую нагрузку, на которую рассчитан автомобиль.

См. «Ограничения нагрузки на автомобиль», стр. 9-14.

## Приборы и органы управления

### Органы управления

Регулировка положения рулевого колеса . . . . .	5-3
Кнопки управления на рулевом колесе . . . . .	5-3
Рулевое колесо с функцией обогрева . . . . .	5-4
Звуковой сигнал . . . . .	5-4
Очиститель/омыватель ветрового стекла . . . . .	5-4
Часы . . . . .	5-7
Электрические розетки . . . . .	5-7

### Контрольные лампы, приборы и индикаторы

Контрольные лампы, приборы и индикаторы . . . . .	5-8
Комбинация приборов . . . . .	5-9
Спидометр . . . . .	5-11
Счетчик общего пробега . . . . .	5-11
Счетчик частичного пробега . . . . .	5-11
Тахометр . . . . .	5-11

Указатель уровня топлива . . . . .	5-12
Указатель температуры охлаждающей жидкости . . . . .	5-13
Контрольная лампа «Пристегните ремень» . . . . .	5-13
Контрольная лампа системы подушек безопасности . . . . .	5-14
Контрольная лампа системы определения присутствия пассажира на переднем сиденье . . . . .	5-15
Контрольная лампа системы зарядки аккумуляторной батареи . . . . .	5-16
Контрольная лампа «Проверьте двигатель» . . . . .	5-17
Контрольная лампа тормозной системы . . . . .	5-20
Контрольная лампа стояночного тормоза . . . . .	5-21
Контрольная лампа неисправности стояночного тормоза с электроприводом . . . . .	5-21
Контрольная лампа антиблокировочной системы (ABS) . . . . .	5-21

Контрольная лампа системы предупреждения о непреднамеренном выходе из занимаемой полосы (LDW) . . . . .	5-22
Индикатор обнаружения автомобиля впереди . . . . .	5-22
Контрольная лампа противобуксовочной системы . . . . .	5-23
Контрольная лампа отключения системы поддержания курсовой устойчивости StabiliTrak® . . . . .	5-23
Контрольная лампа противобуксовочной системы/системы поддержания курсовой устойчивости StabiliTrak® . . . . .	5-24
Контрольная лампа температуры охлаждающей жидкости . . . . .	5-24
Контрольная лампа низкого давления воздуха в шинах . . . . .	5-25
Контрольная лампа низкого давления моторного масла . . . . .	5-26

## 5-2 Приборы и органы управления

Контрольная лампа минимального запаса топлива . . . . .	5-26	Сообщения, связанные с тормозной системой . . . . .	5-37	Сообщения системы подушек безопасности . . . . .	5-49
Контрольная лампа охранной системы . . . . .	5-27	Сообщения, связанные с компасом . . . . .	5-38	Сообщения, связанные с безопасностью . . . . .	5-49
Индикатор включения дальнего света . . . . .	5-27	Сообщения, связанные с системой круиз-контроля . . . . .	5-38	Сообщения, связанные с техническим обслуживанием автомобиля . . . . .	5-49
Система адаптивной системы головного освещения (AFL) . . . . .	5-27	Сообщения о незакрытых дверях . . . . .	5-39	Сообщения, связанные с запуском двигателя . . . . .	5-50
Индикатор включения габаритных огней . . . . .	5-27	Сообщения, связанные с системой охлаждения двигателя . . . . .	5-40	Сообщения, связанные с давлением воздуха в шинах . . . . .	5-51
Контрольная лампа системы круиз-контроля . . . . .	5-28	Сообщения о состоянии моторного масла . . . . .	5-41	Сообщения, связанные с трансмиссией . . . . .	5-51
<b>Информационные дисплеи</b>		Сообщения, связанные с мощностью двигателя . . . . .	5-42	Сообщения-напоминания . . . . .	5-52
Информационный центр (DIC) . . . . .	5-28	Сообщения, связанные с топливом . . . . .	5-42	Сообщения, связанные со скоростью движения автомобиля . . . . .	5-52
Проекционный дисплей . . . . .	5-32	Сообщения о ключах и замках . . . . .	5-42	Сообщения, связанные с жидкостью омывателя стекол . . . . .	5-53
<b>Сообщения</b>		Сообщения, связанные с приборами освещения . . . . .	5-43	<b>Пользовательские настройки</b>	
<b>о состоянии автомобиля</b>		Сообщения систем контроля окружения . . . . .	5-44	Пользовательские настройки . . . . .	5-53
Сообщения о состоянии автомобиля . . . . .	5-36	Сообщения, связанные с системами поддержания курсовой устойчивости . . . . .	5-47		
Сообщения о напряжении и уровне зарядки аккумуляторной батареи . . . . .	5-37				

## Органы управления

### Регулировка положения рулевого колеса



Для регулировки положения рулевого колеса:

1. Потяните рычаг регулировки вниз.
2. Переместите рулевое колесо вверх или вниз.

3. Перемещайте рулевое колесо на себя или от себя, чтобы выбрать удобное положение по вылету.
4. Отпустите рычаг (А) фиксации при выбранном положении рулевого колеса.

Ни в коем случае не выполняйте регулировку положения рулевого колеса во время движения автомобиля.

### Кнопки управления на рулевом колесе



При соответствующей комплектации некоторые функции управления аудиосистемой могут выполняться с помощью кнопок, расположенных на рулевом колесе.

**🗨️ (Начало разговора):** если автомобиль оборудован системой Bluetooth®, нажмите данную кнопку для взаимодействия с данной системой. См. отдельное Руководство пользователя информационно-развлекательной системы.

**📞 (Завершение разговора):** нажмите данную кнопку для отклонения входящего вызова или завершения телефонного разговора. Нажмите для отключения или включения звука информационно-развлекательной системы.

## 5-4 Приборы и органы управления



**< или >** (следующее или предыдущее): нажмите данную кнопку для перехода к предыдущему или следующему пункту меню.

**^ или v** (следующее или предыдущее): нажмите пятиканальный переключатель вниз или вверх для перехода к следующему или предыдущему пункту меню.

**SEL («Выбрать»)**: нажмите для выбора выделенного пункта меню.

**Δ или ∇** (предыдущий/следующий пункт избранного): нажмите для перехода к следующей или предыдущей предпочитаемой радиостанции или записи, воспроизводимой с помощью CD/MP3-плеера.

**🔊+ или 🔊-** (громкость звука): нажимайте для увеличения или уменьшения уровня громкости звука.

### Рулевое колесо с функцией обогрева

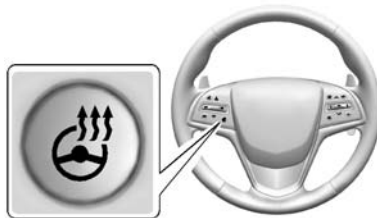

**🖐️** (Рулевое колесо с функцией обогрева): при нажатии данной кнопки включается или выключается функция обогрева

рулевого колеса. Если на кнопке активации функции обогрева горит светодиод, значит, функция активирована.

Рулевое колесо нагревается в течение трех минут.

### Звуковой сигнал

Нажмите на зону с символом 📣 в центральной части рулевого колеса, чтобы подать звуковой сигнал.

### Очиститель/омыватель ветрового стекла



При положении ACC/ACCESSORY или ON/RUN/ START кнопки пуска двигателя/включения аксессуаров переместите рычаг выбора режимов очистителя/омывателя ветрового стекла, чтобы



выбрать частоту движения щеток стеклоочистителя.

**HI:** высокая скорость работы щеток.

**LO:** низкая скорость работы щеток.



**INT:** (прерывистый режим). Переместите рычаг в положение INT для выбора прерывистого режима работы щеток, затем поверните кольцо: вверх для выбора более коротких интервалов или вниз — для более длинных интервалов.

**OFF («Выкл.»):** очиститель ветрового стекла отключен.

 **(Режим Mist):** для того чтобы щетки совершили один рабочий цикл, нажмите на рычаг вниз. Для того чтобы щетки совершили несколько рабочих циклов, удерживайте рычаг в нажатом положении.

Перед включением очистителя ветрового стекла удалите со щеток снег и лед. Если щетки примерзли к стеклу, осторожно отделите их от стекла или подождите, пока лед в месте контакта щеток со стеклом растает. Неисправные щетки должны быть заменены новыми. См. «Замена щеток очистителя ветрового стекла», стр. 10-31.

Наличие большого количества плотного снега или льда на ветровом стекле может вызвать перегрузку электродвигателя привода очистителя ветрового стекла.

### Установка щеток стеклоочистителя в исходное положение

При выборе положения OFF кнопки старта зажигания во время стеклоочистителя в режиме LO, HI или INT, они незамедлительно останавливаются.

Если затем рычаг выбора режимов очистителя переместить

в положение off до открывания двери водителя или в течение 10 минут, очиститель стекла возобновит работу и щетки переместятся в нижнюю часть ветрового стекла.

При выборе положения OFF кнопки старта во время работы щеток в режиме очистки ветрового стекла щетки продолжат работу до тех пор, пока они не достигнут нижней части ветрового стекла.

### Система Rainsense™

При соответствующей комплектации для определения количества капель воды на ветровом стекле и автоматического управления работой щеток стеклоочистителя используется датчик дождя, расположенный сверху по центру ветрового стекла.

Для наиболее эффективной работы данной системы поддерживайте зону расположения датчика дождя чистой.

**INT (Управление чувствительностью датчика дождя с помощью системы Rainsense):** переместите рычаг выбора режима стеклоочистителей в положение INT. Поверните  INT на рычаге, чтобы настроить уровень чувствительности.



- Поверните кольцевой переключатель вверх для увеличения чувствительности датчика.
- Поверните кольцевой переключатель вниз для уменьшения чувствительности датчика.
- Выведите правый комбинированный подрулевой рычаг из положения INT, чтобы отключить систему Rainsense.

### Защита рычагов щеток стеклоочистителя

При использовании автоматической мойки переместите правый подрулевой переключатель в положение OFF («Выкл.»). При этом система автоматического управления стеклоочистителем отключается.

При включенной системе Rainsense, положении «N» (нейтраль) рычага селектора и низкой скорости движения автомобиля щетки автоматически останавливаются в нижней части ветрового стекла.

Работа щеток возобновляется при переводе рычага селектора из положения «N» (нейтраль) или при увеличении скорости движения автомобиля.

 **(Омыватель стекол):** потяните рычаг правого подрулевого переключателя на себя, чтобы подать жидкость на ветровое стекло и активировать щетки. Щетки будут работать до тех пор, пока

вы не отпустите рычаг или пока не пройдет максимально допустимое количество времени. При отпуске рычага щетки могут совершить еще несколько дополнительных циклов, в зависимости от того, как долго удерживался рычаг.

Более подробная информация о том, как доливать жидкость в бачок омывателя стекол приведена в подразделе «Жидкость омывателя ветрового стекла», стр. 10-22.

### ВНИМАНИЕ

В морозную погоду не пользуйтесь омывателем до тех пор, пока не прогреется ветровое стекло. В противном случае жидкость омывателя может замерзнуть и резко ухудшить видимость.

## Часы

Для установки даты и времени используются органы управления информационно-развлекательной системой и меню системы. См. раздел «Обзор» в отдельном Руководстве пользователя информационно-развлекательной системы о том, как пользоваться меню системы.

### Установка времени

Для установки времени:

1. Нажмите кнопку экрана SETTINGS («Установки»), а затем кнопки Time («Время») и Date («Дата»).
2. Нажмите Set Time («Установить время») и «+» или «-» для увеличения или уменьшения часов, минут, а также выбора режима AM или PM. Нажмите 12Hr («12-часовое отображение») или 24Hr («24-часовое отображение») для выбора режима 12- или 24-часового отображения времени.

3. Чтобы вернуться к предыдущему меню, нажмите кнопку .

Для установки даты:

1. Нажмите кнопку экрана SETTINGS («Установки»), а затем кнопки Time («Время») и Date («Дата»).
2. Нажмите Set Date («Установка даты») и «+» или «-» для увеличения или уменьшения значений, относящихся к месяцу, дню или году.
3. Чтобы вернуться к предыдущему меню, нажмите кнопку .

Для установки дисплея часов:

1. Нажмите кнопку экрана SETTINGS («Установки»), а затем кнопки Time («Время») и Date («Дата»).
2. Нажмите кнопку Clock Display («Дисплей часов») и нажмите OFF («Выкл.») или ON («Вкл.») для включения или отключения дисплея часов.
3. Чтобы вернуться к предыдущему меню, нажмите кнопку .

## Электрические розетки

Электрические розетки могут использоваться для подключения дополнительного оборудования, например, мобильных телефонов или MP3-плеера.

Автомобиль оснащен двумя электрическими розетками:

- внутри вещевого отделения, расположенного ниже панели управления системой климат-контроля;
- на тыльной части центральной (напольной) консоли.

Откройте крышку для получения доступа к электрической розетке.

Характеристики некоторых электрических устройств могут не соответствовать возможностям электроцепей, предназначенных для питания розеток, что может привести к перегрузке данных цепей или перегоранию соответствующих плавких предохранителей. При возникновении подобных

проблем обратитесь в авторизованный сервисный центр.

При установке дополнительного электрооборудования строго следуйте инструкциям по установке, которые приложены к этому оборудованию. См. «Дополнительное электрооборудование», стр. 9-89.

**Примечание. Использование электрооборудования, потребляющего большой ток, может привести к возникновению неисправностей, которые не будут покрываться гарантийными обязательствами завода-изготовителя автомобиля. Электрические розетки предназначены для подсоединения маломощных электрических потребителей, например зарядного устройства для мобильного телефона.**

Отключайте дополнительные электрические устройства, когда они не используются и не подключайте устройства с потребляемой величиной тока, превышающей 20 ампер.

### Контрольные лампы, приборы и индикаторы

Контрольные лампы и приборы могут сигнализировать водителю о нарушениях в работе систем автомобиля до того, как возникнут неисправности, устранение которых может потребовать дорогостоящего ремонта. Возникновение неисправностей можно предотвратить, постоянно обращая внимание на состояние контрольных ламп и приборов.

Контрольные лампы загораются, когда в каких-либо системах автомобиля возникают неисправности. Некоторые контрольные лампы загораются и горят кратковременно при запуске двигателя в ходе самодиагностики соответствующих систем.

Возникновение неисправностей может также отображаться с помощью приборов. Часто для информирования водителя о возникшей неисправности используются одновременно контрольная лампа и показания соответствующего прибора.

Если загорается одна из контрольных ламп и продолжает гореть во время движения автомобиля или если один из приборов указывает на возможное наличие неисправности, ознакомьтесь с соответствующим разделом данного Руководства и выполните приведенные в нем рекомендации. В случае если рекомендации вовремя не выполняются, может возникнуть необходимость дорогостоящего ремонта и даже опасная ситуация.

Комбинация приборов

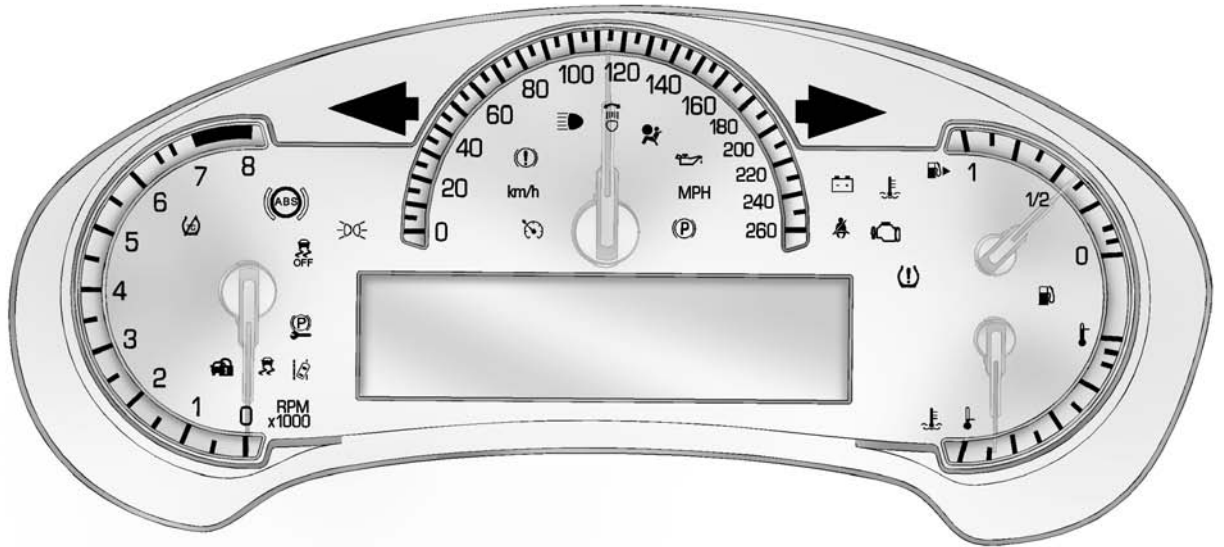

### Дисплеи комбинации приборов

На комбинации приборов находятся три интерактивные дисплейные зоны.

Используйте пятиканальный переключатель, расположенный на правой части рулевого колеса, для перехода от одного дисплея к другому и прокрутки различных дисплеев.

На левом и правом дисплеях отображаются данные информационного центра (DIC). См. *«Информационный центр (DIC)», стр. 5-28*.

На центральную зону выводится информация, относящаяся к навигации, аудиосистеме, телефону или выбору установок.

### Система навигации

Если не осуществляется ведение по маршруту, отображается компас. Если ведение по маршруту осуществляется, нажмите SEL («Выбрать») для завершения

ведения или для включения режима голосового сопровождения ведения по маршруту.

### Audio («Аудио»)

При отображении режима Audio («Аудио») нажмите SEL для входа в меню управления аудиосистемой. В меню Audio выбирайте программы, композиции или источник аудиосигнала.

### Phone («Телефон»)

При отображении режима Phone («Телефон») нажмите SEL для входа в меню управления телефоном при отсутствии активного телефонного вызова просматривайте список недавних вызовов, прокручивайте список контактов или осуществляйте переход к различным телефонам. При наличии активного телефонного вызова отключайте звук телефона или переходите в режим наушников.

### Установки

Нажмите SEL при отображении приложения Settings («Установки») для входа в режим изменения настроек.

**Единицы:** нажмите SEL, когда в меню Units («Единицы») выделена надпись Units. Выберите, какую систему единиц следует использовать — британскую или метрическую, нажимая SEL при соответствующей выделенной позиции меню. Рядом с выбранной позицией появится графический знак подтверждения выбора.

**Info Pages («Меню информации»):** нажмите SEL при выделенной позиции Info Pages для выбора позиций, которые необходимо отразить на информационном дисплее (DIC). См. См. *«Информационный центр (DIC)», стр. 5-28*.

**Open Source Software («Открыть перечень программного обеспечения»):** Нажмите SEL при выделенной надписи Open Source Software для отображения информации о программном обеспечении.

## Спидометр

На спидометре отображается скорость движения автомобиля в километрах в час (км/ч) или милях в час (mph).

## Счетчик общего пробега

Счетчик общего пробега показывает общий пробег автомобиля в километрах или милях.

Счетчик общего пробега данного автомобиля имеет защиту от несанкционированного изменения показаний. При необходимости установки нового счетчика общего пробега в него переносятся показания предыдущего счетчика.

## Счетчик частичного пробега

Счетчик частичного пробега показывает величину пробега, накопленного с момента последнего обнуления данного счетчика.

Просмотр и обнуление данных счетчика частичного пробега осуществляется через информационный центр водителя. См. См. «Информационный центр (DIC)», стр. 5-28.

## Тахометр

На тахометре отображается частота вращения коленчатого вала двигателя в тысячах оборотов в минуту.

**Примечание.** Если стрелка тахометра находится в красной зоне, возможно повреждение двигателя; устранение повреждений в таком случае не будет покрываться гарантией производителя. Стрелка тахометра не должна находиться в красной зоне.

## Указатель уровня топлива

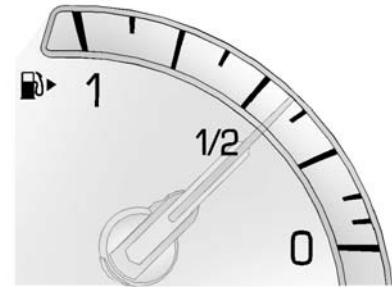

При включенном зажигании указатель уровня топлива показывает приблизительное количество топлива в баке.

Стрелка, изображенная рядом с пиктограммой заправочной колонки, указывает сторону автомобиля, на которой находится крышка лючка заливной горловины топливного бака.

Если стрелка указателя уровня топлива приближается к нулевой отметке, загорается контрольная лампа минимального запаса топлива. В топливном баке при этом еще остается некоторое количество топлива, но автомобиль следует заправить топливом при первой же возможности.

Ниже приводится информация, которую необходимо знать владельцу автомобиля. Однако возникновение этих ситуаций не является признаком неисправности указателя уровня топлива.

- Насос топливораздаточной колонки отключается до того момента, как стрелка указателя уровня топлива оказывается напротив метки, соответствующей полному баку.

- Стрелка указателя может указывать на наличие запаса топлива в топливном баке с некоторым отклонением в большую или меньшую сторону. Например, стрелка указателя может показывать, что топливный бак заполнен наполовину, но в действительности он заполнен немного меньше или немного больше, чем наполовину.
- Стрелка указателя может немного отклоняться при прохождении поворотов или при ускорении.
- После включения зажигания должно пройти некоторое время, чтобы положение стрелки указателя стабилизировалось; при выключении зажигания стрелка указателя устанавливается напротив метки, соответствующей состоянию пустого бака.

### Указатель температуры охлаждающей жидкости



Данный указатель отображает температуру охлаждающей жидкости двигателя.

Зона предупреждения, которая находится в дальней части шкалы указателя, может быть затушевана или окрашена в красный цвет.

Если стрелка указателя приближается к данной зоне или к специальному символу, это может указывать на то, что температура двигателя слишком высока.



**⚠ ВНИМАНИЕ**

Если стрелка указателя достигает красной зоны или специального символа в дальней части шкалы указателя и остается там более 30 секунд, значит, охлаждающая жидкость двигателя перегрелась. Если охлаждающая жидкость двигателя перегрелась, как можно скорее остановите автомобиль. Затем немедленно заглушите двигатель. Более подробная информация приведена в подразделе «Перегрев двигателя», стр. 10-20.

При некоторых условиях движения, включая перечисленные ниже, повышение температуры выше нормального уровня не является признаком неисправности:

- движение с постоянными остановками и последующим троганием в условиях плотного транспортного потока;
- движение на высокой скорости в жаркую погоду;
- движение на подъемах;
- буксировка тяжело груженого прицепа.

Изменение показаний не является признаком неисправности.

Если стрелка указателя достигает красной зоны или специального символа в дальней части шкалы указателя и остается там более 30 секунд, значит, охлаждающая жидкость двигателя перегрелась.

Если охлаждающая жидкость двигателя перегрелась, как можно скорее остановите автомобиль. Затем немедленно заглушите двигатель.

Более подробная информация приведена в подразделе «Перегрев двигателя», стр. 10-20.

**Контрольная лампа «Пристегните ремень»****Контрольная лампа «Пристегните ремень» водителя**

Контрольная лампа «Пристегните ремень» водителя расположена на комбинации приборов.



При запуске двигателя данная контрольная лампа начнет мигать и прозвучит звуковое предупреждение («колокольчик»), напоминающее о том, что необходимо пристегнуть ремень безопасности водителя. Контрольная лампа будет гореть до тех пор, пока ремень безопасности не будет пристегнут. Если водитель не пристегнут ремнем безопасности или отстегивает ремень безопасности

во время движения автомобиля, данный цикл может повторяться несколько раз.

Если водитель пристегивается ремнем безопасности, контрольная лампа гаснет и действие звукового предупреждения прекращается.

### **Контрольная лампа «Пристегните ремень» переднего пассажира**

Рядом с контрольной лампой системы определения присутствия пассажира на переднем сиденье находится контрольная лампа «Пристегните ремень» переднего пассажира. См. «Система определения присутствия пассажира на переднем сиденье», стр. 3-32.



При запуске двигателя данная контрольная лампа начнет мигать

и звучит звуковое предупреждение («колокольчик»), напоминаящее о том, что необходимо пристегнуть ремень безопасности переднего пассажира. Контрольная лампа будет гореть до тех пор, пока ремень безопасности не будет пристегнут. Если пассажир переднего сиденья не пристегнут ремнем безопасности или отстегивает ремень безопасности во время движения автомобиля, данный цикл может повторяться несколько раз.

Если ремень безопасности переднего пассажира пристегивается, свечение контрольной лампы и действие звукового предупреждения прекращаются.

Контрольная лампа «Пристегните ремень» переднего пассажира может загораться, и может включаться звуковое предупреждение («колокольчик»), если на это сиденье положить портфель, сумку, пакет с продуктами, переносной компьютер или другие электронные устройства. Для отключения

контрольной лампы и (или) звукового предупреждения удалите упомянутые предметы с сиденья или пристегните ремень.

### **Контрольная лампа системы подушек безопасности**

Посредством данной контрольной лампы водитель получает информацию о состоянии системы. В ходе проверки оценивается состояние датчика (ов) подушки безопасности, системы определения присутствия пассажира на переднем сиденье, натяжителей ремней безопасности (при соответствующей комплектации), модулей подушек безопасности, жгутов проводов, датчиков столкновения и блока управления системы подушек безопасности. Более подробная информация о системе подушек безопасности приведена в подразделе «Система подушек безопасности», стр. 3-23.



Контрольная лампа системы подушек безопасности загорается и продолжает гореть в течение нескольких секунд после запуска двигателя. Если контрольная лампа не загорается, следует обратиться в авторизованный сервисный центр.

### ВНИМАНИЕ

Если автомобиль движется с горящей контрольной лампой системы подушек безопасности, это означает, что данная система может действовать ненадлежащим образом. Это может приводить к тому, что подушки безопасности не сработают в случае столкновения или сработают при отсутствии столкновения. Во избежание серьезных травм, в таких случаях следует как можно скорее доставить автомобиль в авторизованный сервисный центр.

Если контрольная лампа системы подушек безопасности продолжает гореть при возникновении неисправности в системе подушек безопасности, возможно появления соответствующего сообщения на дисплее информационного центра (DIC). См. «Сообщения системы подушек безопасности», стр. 5-49.

## Контрольная лампа системы определения присутствия пассажира на переднем сиденье

Автомобиль оборудован системой определения присутствия пассажира на переднем сиденье. Более подробная информация приведена в подразделе «Система определения присутствия пассажира на переднем сиденье», стр. 3-32. Контрольная лампа системы определения присутствия пассажира на переднем сиденье находится на потолочной консоли.



При запуске двигателя в ходе проверки данной системы на несколько секунд появляется индикация on и off в световом поле контрольной лампы данной системы. Еще через несколько секунд загораются символы on или off контрольной лампы для информирования водителя о состоянии фронтальной подушки безопасности переднего пассажира.

При появлении индикации on контрольной лампы системы определения присутствия пассажира на переднем сиденье, это означает, что подушка безопасности переднего пассажира подключена (готова к наполнению).

Появление индикации off означает, что подушка безопасности переднего пассажира отключена.

Если по истечении нескольких секунд оба символа продолжают гореть или они не загораются вообще, возможно, неисправна сама контрольная лампа или система определения присутствия пассажира на переднем сиденье. Обратитесь в авторизованный сервисный центр для проверки системы.



### ВНИМАНИЕ

Если загорелась и постоянно горит контрольная лампа системы подушек безопасности, это означает, что в данной системе могли возникнуть неисправности. Во избежание получения серьезных травм обратитесь в авторизованный сервисный центр. Более подробная информация приведена в разделе «Контрольная лампа системы подушек безопасности», стр. 5-14.

## Контрольная лампа системы зарядки аккумуляторной батареи

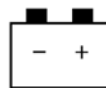

Данная контрольная лампа должна кратковременно загораться при включении зажигания для проверки работоспособности лампы. Она должна гаснуть при запуске двигателя.

Если лампа продолжает гореть или загорается во время движения автомобиля, возможно, в системе зарядки аккумуляторной батареи возникла неисправность. Обратитесь в авторизованный сервисный центр для проверки. Движение с горячей контрольной лампой может привести к быстрому разряду аккумуляторной батареи.

Если данная лампа загорается, появляется соответствующее сообщение на дисплее информационного центра (DIC).

См. раздел «Сообщения о напряжении и уровне зарядки аккумуляторной батареи», стр. 5-37.

Если возникает необходимость двигаться в течение непродолжительного времени с горящей контрольной лампой, выключите все дополнительное электрооборудование, без которого можно обойтись, например, аудиосистему и систему кондиционирования.

### Контрольная лампа «Проверьте двигатель»

Компьютерная система, называемая системой бортовой диагностики второго поколения (OBD II), следит за работой систем автомобиля и обеспечивает заданный уровень токсичности отработавших газов с целью уменьшения вредного влияния на окружающую среду. Контрольная лампа данной

системы загорается при включении зажигания, когда проходит тест работоспособности контрольных ламп в качестве подтверждения того, что выбран данный режим. Если она не загорается, обратитесь в авторизованный сервисный центр. См. «Положения кнопки пуска двигателя/включения зажигания», стр. 9-20.



Если данная контрольная лампа загорается во время работы двигателя, это указывает на то, что система OBD II обнаружила неисправность и может потребоваться проведение диагностики в сервисном центре авторизованного дилера.

Активация контрольных ламп часто указывает на наличие ситуаций, которые предшествуют

возникновению неисправностей в системах автомобиля. Своевременные и правильные действия водителя при срабатывании контрольных ламп позволяют предотвратить серьезные повреждения систем и агрегатов автомобиля. Наличие бортовой системы диагностики упрощает поиск основных неисправностей для сотрудников сервисной службы.

**Примечание.** Если автомобиль постоянно используется с горящей контрольной лампой «Проверьте двигатель», может некорректно работать система управления токсичностью отработавших газов, увеличиваться расход топлива, а также нарушаться плавность работы двигателя. Это может привести к необходимости дорогостоящего ремонта, стоимость которого не покрывается гарантией на автомобиль.

**Примечание.** Изменения, самостоятельно внесенные в конструкцию двигателя, коробки

передач, выпускной, впускной или топливной систем автомобиля, замена оригинальных шин шинами, имеющими другие технические характеристики, могут повлиять на эффективность системы управления двигателем и вызвать срабатывание данной контрольной лампы. Наличие изменений в названных выше системах может привести к необходимости дорогостоящего ремонта, стоимость которого не покрывается гарантией на автомобиль. Кроме того, это может привести к тому, что автомобиль не пройдет проверку на соответствие нормам токсичности отработавших газов. См. «Дополнительное оборудование и внесение изменений в конструкцию автомобиля», стр. 10-2.

При возникновении неисправностей данная контрольная лампа действует двумя способами:

**Лампа мигает:** обнаружены пропуски зажигания. При возникновении пропусков зажигания повышается токсичность отработавших газов, что может приводить к повреждению системы управления токсичностью отработавших газов. В этом случае обратитесь в авторизованный сервисный центр.

Во избежание серьезных повреждений необходимо:

- снизить скорость движения;
- избегать резких ускорений;
- избегать движения по крутым подъемам;
- при буксировке прицепа уменьшить массу груза, находящегося в прицепе.

Если лампа продолжает мигать, остановите автомобиль в безопасном месте. Заглушите двигатель, подождите не менее 10 секунд и снова запустите двигатель. Если контрольная лампа продолжает мигать, повторите выполнение

предыдущих шагов и как можно скорее обратитесь в авторизованный сервисный центр.

**Лампа горит:** обнаружена неисправность в системе управления токсичностью отработавших газов. В этом случае обратитесь в авторизованный сервисный центр.

Данная неисправность может устраниться при выполнении следующего:

- Убедитесь в том, что крышка заливной горловины топливного бака плотно затянута. См. «Заправка автомобиля топливом», стр. 9-80. Система диагностики способна реагировать на отсутствие на месте крышки заливной горловины или неплотное соединение крышки и горловины. При отсутствии крышки или неплотном соединении крышки и горловины может происходить выход паров топлива в атмосферу. После совершения нескольких

поездок с затянутой крышкой заливной горловины топливного бака контрольная лампа должна погаснуть.

- Убедитесь в том, что используется топливо надлежащего качества. Использование топлива ненадлежащего качества может привести к снижению эффективности работы двигателя, останову двигателя после запуска или при переключении передач, к пропускам зажигания, ухудшению динамики разгона или рывкам при разгоне. Эти явления могут исчезать после прогрева двигателя.

При возникновении указанных явлений заправляйте автомобиль топливом на заправочных станциях другого бренда. Для того чтобы погасла контрольная лампа, необходимо израсходовать по меньшей мере один полный бак топлива. См. «Рекомендуемое топливо», стр. 9-78.

Если никакие действия, описанные выше, не привели к выключению контрольной лампы, обратитесь в авторизованный сервисный центр. В сервисных подразделениях официального дилера есть необходимое оборудование для диагностики и устранения неисправностей механического или электрического характера.

### Регулирование вопросов, связанных с уровнем токсичности отработавших газов

В зависимости от страны вашего проживания может потребоваться проверка системы управления токсичностью отработавших газов и техническое обслуживание этой системы. Для выполнения данной проверки к диагностическому разъему (DLC) подсоединяется соответствующий диагностический прибор.

Разъем расположен под приборной панелью слева от рулевого колеса. При необходимости обратитесь в авторизованный сервисный центр.

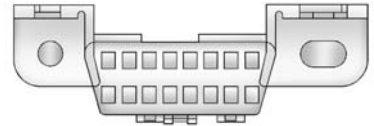

Автомобиль может не пройти данную проверку, если:

- Контрольная лампа горит при работающем двигателе или система управления двигателем осуществила переход в безопасный режим, а контрольная лампа при этом не горит. Проверьте действие контрольной лампы в авторизованном сервисном центре.
- Система OBD II определяет, что диагностика не может завершиться успешно из-за наличия неисправностей в системе управления токсичностью отработавших газов. В данном случае автомобиль к проверке не готов. Это может случиться в случае, если

недавно была произведена замена 12-вольтовой аккумуляторной батареи или если аккумуляторная батарея разряжена. Система диагностики оценивает работоспособность компонентов системы управления токсичностью отработавших газов в обычных режимах движения автомобиля. Это может занимать несколько дней при повседневном использовании автомобиля.

Если и после прохождения данного теста состояние системы управления двигателем автомобиля оценивается как неудовлетворительное, обратитесь в авторизованный сервисный центр.

### Контрольная лампа тормозной системы

Рабочая тормозная система автомобиля содержит два гидравлических контура. При выходе из строя

одного из контуров второй сохраняет работоспособность, позволяя остановить автомобиль. Однако для обеспечения нормальной эффективности рабочей тормозной системы необходимы оба гидравлических контура.

Если загорается контрольная лампа, это может указывать на наличие неисправности в тормозной системе. В этом случае необходимо обратиться в авторизованный сервисный центр.



Данная контрольная лампа на короткое время загорается при запуске двигателя. Если контрольная лампа не загорается, необходимо как можно скорее восстановить ее работоспособность, чтобы она могла предупреждать о возникающих неисправностях.

Если лампа горит постоянно, значит, в тормозной системе возникла серьезная неисправность.

#### ВНИМАНИЕ

При горящей контрольной лампе тормозной системы возможно снижение эффективности торможения. Управление автомобилем с горящей контрольной лампой тормозной системы может привести к аварии. Соблюдая меры предосторожности, остановите автомобиль в безопасном месте. Если после выключения и последующего включения зажигания лампа по-прежнему горит, обратитесь в авторизованный сервисный центр.



## Контрольная лампа стояночного тормоза



Контрольная лампа стояночного тормоза загорается при установке автомобиля на стояночный тормоз. Если после снятия автомобиля со стояночного тормоза или во время движения контрольная лампа продолжает мигать, это может указывать на наличие неисправности в стояночной тормозной системе с электроприводом. На дисплее информационного центра (DIC) при этом также может появиться предупреждающее сообщение. См. «Сообщения, связанные с тормозной системой», стр. 5-37.

Если контрольная лампа не загорается или продолжает мигать, обратитесь в авторизованный сервисный центр.

## Контрольная лампа неисправности стояночного тормоза с электроприводом



Данная контрольная лампа на короткое время загорается при запуске двигателя. Если контрольная лампа не загорается, необходимо как можно скорее восстановить ее работоспособность, чтобы она могла предупреждать о возникающих неисправностях.

Если горит данная контрольная лампа, это может указывать на неисправность в системе EPB, что может привести к снижению эффективности работы стояночного тормоза с электроприводом. Автомобиль, по-прежнему, можно эксплуатировать, но при первой же

возможности следует обратиться в авторизованный сервисный центр. См. «Стояночный тормоз (без электропривода)», стр. 9-35 или «Стояночный тормоз (с электроприводом)», стр. 9-36.

При появлении сообщений на дисплее информационного центра (DIC), см. «Сообщения, связанные с тормозной системой», стр. 5-37.

## Контрольная лампа антиблокировочной системы (ABS)



Данная контрольная лампа на короткое время загорается при запуске двигателя.

Если контрольная лампа не загорается, как можно скорее необходимо восстановить ее работоспособность,

чтобы она могла предупреждать о возникающих неисправностях.

Если контрольная лампа системы ABS продолжает гореть, выключите зажигание.

Если лампа загорается во время движения, как можно скорее остановите автомобиль в безопасном месте и выключите зажигание. Затем вновь запустите двигатель, чтобы перезагрузить систему. Если контрольная лампа системы ABS по-прежнему горит или загорается во время движения, обратитесь в авторизованный сервисный центр. Если загорелась данная контрольная лампа, срабатывает звуковое предупреждение («колокольчик»).

Если горит только контрольная лампа системы ABS, работоспособность тормозной системы сохраняется, но антиблокировочная система неисправна.

Если горят контрольные лампы системы ABS и тормозной системы, это указывает на то, что неисправность возникла в обеих

системах. Обратитесь в авторизованный сервисный центр для проверки системы.

См. «Контрольная лампа тормозной системы», стр. 5-20 и «Сообщения, связанные с тормозной системой», стр. 5-37.

### Контрольная лампа системы предупреждения о непреднамеренном выходе из занимаемой полосы (LDW)



При наличии в автомобиле данной системы эта лампа на короткое время загорается оранжевым цветом при запуске двигателя.

Если она не загорается, обратитесь в авторизованный сервисный центр. При исправной

системе лампа должна погаснуть через некоторое время после запуска двигателя.

Лампа горит зеленым цветом, когда система активирована и готова к работе. Когда система определяет, что автомобиль выходит из занимаемой полосы без включения указателя поворота, данная лампа горит оранжевым цветом в мигающем режиме.

См. «Система предупреждения о непреднамеренном выходе из занимаемой полосы (LDW)», стр. 9-76.

### Индикатор обнаружения автомобиля впереди



При наличии данной системы в автомобиле данный индикатор загорается на дисплее информационного центра, когда эта

система обнаруживает автомобиль, идущий впереди в попутном направлении.

Цвет свечения индикатора становится оранжевым, если расстояние до идущего впереди автомобиля становится слишком малым.

См. «Система предупреждения о возможном столкновении спереди (FCA)», стр. 9-67.

### Контрольная лампа противобуксочной системы



Данная контрольная лампа загорается на короткое время при запуске двигателя. Если она не загорается, обратитесь в авторизованный сервисный центр. При исправной системе

индикатор должен погаснуть через некоторое время после запуска двигателя.

При отключении противобуксочной системы с помощью выключателя данной системы и системы поддержания курсовой устойчивости StabiliTrak загорается контрольная лампа противобуксочной системы.

Данная контрольная лампа и контрольная лампа системы StabiliTrak загораются при выключении системы StabiliTrak.

Если противобуксочная система отключена, скорость вращения колес не ограничивается. Учтите это при дальнейшем движении.

См. «Противобуксочная система», стр. 9-40 и «Система поддержания курсовой устойчивости StabiliTrak®», стр. 9-42.

### Контрольная лампа отключения системы поддержания курсовой устойчивости StabiliTrak®



Данная контрольная лампа загорается на короткое время при запуске двигателя. Если она не загорается, обратитесь в авторизованный сервисный центр.

Если загорается данная контрольная лампа, значит, система поддержания курсовой устойчивости StabiliTrak отключена. Если система StabiliTrak отключена, отключается и противобуксочная система (TCS).

Если система StabiliTrak отключена, она не оказывает помощи при управлении автомобилем. При включении систем TCS и StabiliTrak контрольная лампа гаснет.

См. «Противобуксовочная система», стр. 9-40 и «Система поддержания курсовой устойчивости StabiliTrak®», стр. 9-42.

### Контрольная лампа противобуксовочной системы/системы поддержания курсовой устойчивости StabiliTrak®



Контрольная лампа системы поддержания курсовой устойчивости StabiliTrak/противобуксовочной системы кратковременно загорается при запуске двигателя.

Если она не загорается, обратитесь в авторизованный сервисный центр. При исправной системе иммобилайзера контрольная лампа должна погаснуть через некоторое время после запуска двигателя.

Если контрольная лампа горит (не мигает), это означает, что противобуксовочная система и, потенциально, система поддержания курсовой устойчивости StabiliTrak были отключены. На дисплее информационного центра может появиться соответствующее сообщение. Данное сообщение позволит определить, какая из систем отключена, и нуждается ли автомобиль в техническом обслуживании.

Если контрольная лампа мигает, это означает, что в текущий момент действует противобуксовочная и (или) система поддержания курсовой устойчивости StabiliTrak.

См. «Противобуксовочная система», стр. 9-40 и «Система поддержания курсовой устойчивости StabiliTrak®», стр. 9-42.

### Контрольная лампа температуры охлаждающей жидкости



Данная контрольная лампа загорается на короткое время при запуске двигателя.

Если она не загорается, обратитесь в авторизованный сервисный центр. При исправной системе охлаждения двигателя контрольная лампа должна погаснуть через некоторое время после пуска двигателя.

**Примечание.** Если загорается контрольная лампа температуры охлаждающей системы двигателя, это означает, что двигатель перегрелся. Дальнейшее движение, когда эта контрольная лампа горит, может привести к серьезным повреждениям двигателя, которые не будут покрываться гарантийным обслуживанием. См. «Перегрев двигателя», стр. 10-20.

Данная контрольная лампа кратковременно загорается при запуске двигателя.

Если это произошло, как можно быстрее остановите автомобиль в безопасном месте и заглушите двигатель. См. «Перегрев двигателя», стр. 10-20.

## Контрольная лампа низкого давления воздуха в шинах



В автомобилях с монитором давления воздуха в шинах (TPMS) при запуске двигателя кратковременно загорается данная контрольная лампа. Она позволяет судить о давлении воздуха в шинах и состоянии системы TPMS.

### Если контрольная лампа горит постоянно

Это указывает на то, что в одной или более шинах обнаружено значительное уменьшение давления воздуха.

На дисплее информационного центра может появиться соответствующее сообщение. См. «Давление воздуха в шинах», стр. 10-48. Как можно скорее остановите автомобиль в безопасном месте и доведите давление в шинах до рекомендуемых значений, указанных на информационной табличке с указанием рекомендованного давления воздуха в шинах. См. подраздел «Давление воздуха в шинах», стр. 10-48.

### Если контрольная лампа сначала мигает, затем горит постоянно

Если контрольная лампа мигает в течение одной минуты, а затем горит постоянно, это может указывать на неисправность системы TPMS. Если неисправность не была устранена, данная контрольная лампа будет загораться при каждом включении зажигания. См. раздел «Действие монитора давления воздуха в шинах», стр. 10-52.

## Контрольная лампа низкого давления моторного масла

*Примечание.* Несвоевременное устранение неисправностей, связанных с моторным маслом, может привести к повреждению двигателя. При движении на автомобиле с низким уровнем моторного масла могут возникнуть серьезные повреждения двигателя. В этом случае гарантия производителя на устранение возможных повреждений не распространяется. Необходимо как можно скорее проверить уровень моторного масла. При необходимости долийте моторное масло, но если уровень масла находится в норме, а давление по-прежнему низкое, предоставьте автомобиль в авторизованный сервисный центр. Заменяйте моторное масло в соответствии с планом технического обслуживания автомобиля.



При запуске двигателя контрольная лампа должна кратковременно загораться. Если она не загорается, обратитесь в авторизованный сервисный центр.

Если контрольная лампа загорается и горит постоянно, это означает, что смазочная система двигателя может действовать неэффективно. Это может быть связано с недостаточным количеством моторного масла или неисправностями других систем. Обратитесь в авторизованный сервисный центр.

## Контрольная лампа минимального запаса топлива



Данная контрольная лампа расположена около указателя уровня топлива и кратковременно загорается при включении зажигания для проверки ее работоспособности.

Она также загорается при минимальном запасе топлива в баке. После заправки автомобиля топливом данная лампа гаснет. Если она продолжает гореть, обратитесь в авторизованный сервисный центр.

## Контрольная лампа охранной системы



При запуске двигателя контрольная лампа системы иммобилайзера должна кратковременно загораться. Если она не загорается, обратитесь в авторизованный сервисный центр. При исправной системе иммобилайзера контрольная лампа должна погаснуть через некоторое время после запуска двигателя.

Если контрольная лампа продолжает гореть, а двигатель не запускается, это может указывать на неисправность охранной системы. См. «*Действие системы иммобилайзера*», стр. 2-20.

## Индикатор включения дальнего света



Данный индикатор активируется при включении дальнего света фар.

См. «*Переключатель дальнего/ ближнего света фар*», стр. 6-2.

## Контрольная лампа адаптивной системы головного освещения (AFL)



При запуске двигателя контрольная лампа должна кратко-

временно загораться. Если она не загорается, обратитесь в авторизованный сервисный центр.

Эта лампа горит постоянно при возникновении неисправности системы AFL. Она мигает при переходе системы из одного режима в другой. См. «*Система адаптивного головного освещения (AFL)*», стр. 6-4.

## Индикатор включения габаритных огней



Данный индикатор загорается при включении задних габаритных огней. См. «*Переключатель наружных световых приборов*», стр. 6-1.

## Контрольная лампа системы круиз-контроля



Данная контрольная лампа с белым фоном становится зеленой при включении системы круиз-контроля.

См. «Система круиз-контроля», стр. 9-45.

## Контрольная лампа системы адаптивного круиз-контроля



Эта лампа загорается на дисплее информационного центра (DIC) при включении системы адаптивного круиз-контроля (при соответствующей комплектации). См. «Система адаптивного круиз-контроля», стр. 9-49.

## Информационные дисплеи

### Информационный центр (DIC)

Интерактивные дисплеи информационного центра (DIC) находятся в правой и левой зонах комбинации приборов. На них выводится информация о состоянии многих систем автомобиля. Кнопки управления дисплеями DIC находятся на правой части рулевого колеса.





**Λ или ∨**: нажимайте пятиканальный переключатель для перемещения вверх или вниз по списку.

**< или >**: нажимайте пятиканальный переключатель для перемещения между интерактивными зонами комбинации приборов. Чтобы вернуться к предыдущему меню, нажмите кнопку **<**.

**SEL («Выбрать»)**: нажмите в центре для открывания меню или выбора позиции меню. Нажмите и удерживайте для сброса данных, отображаемых на определенных экранах.

### Опции дисплея информационной системы (DIC)

Информационные дисплеи системы DIC могут включаться и отключаться с помощью меню Settings («Установки»).

1. Нажмите кнопку SEL, одновременно просматривая страницу Settings («Установки») на дисплее, расположенном в центре комбинации приборов.

2. Перейдите к разделу Info Pages («Меню информации») и нажмите SEL.

3. Нажмите **Λ** или **∨** для перемещения по списку возможных информационных дисплеев.

4. Нажмите SEL, когда необходимая позиция будет подсвечена для ее выделения или отмены ее выделения. При выборе позиции рядом с ней появится графический значок подтверждения выбора.

### Информационные дисплеи DIC

Ниже приводится перечень возможных информационных систем DIC. Некоторые информационные дисплеи на вашем автомобиле могут не отображаться.

**Speed («Скорость»)**: На цифровом спидометре отображается скорость движения автомобиля в километрах в час (км/ч) или в милях в час (mph).

**Пробег 1 и пробег 2**: В данном режиме отображается значение частичного пробега в километрах или милях, накопленного с момента последнего обнуления данного счетчика. Показания счетчика можно обнулить, нажав SEL, когда данный дисплей активен.

**Fuel Range («Запас хода по топливу»)**: в данном значении отображается приблизительное расстояние, которое автомобиль может пройти на топливе, оставшемся в баке. LOW («Низкий уровень»): данное сообщение выводится на дисплей, если запас топлива в топливном баке подходит к концу. Расчет запаса хода производится на основании данных о среднем расходе топлива за последний период и о количестве топлива, оставшегося в топливном баке.

**Average Fuel Economy («Средний расход топлива»)**: В данном режиме отображается значение приблизительного среднего

расхода топлива в литрах на 100 километров или милях на галлоне. Величина среднего расхода топлива вычисляется на основе данных о расходе топлива, выраженного в литрах на 100 км или милях на галлоне. Показания среднего расхода топлива можно обнулить, нажав SEL, когда данный дисплей активен.

**Instantaneous Fuel Economy («Мгновенный расход топлива»):** в данном режиме отображается значение мгновенного (текущего) расхода топлива в литрах на 100 километров или милях на галлоне. Данная величина отражает только расход топлива на текущий момент времени и изменяется в зависимости от изменений условий движения.

**Average Speed («Средняя скорость»):** в данном режиме отображается средняя скорость движения автомобиля в километрах в час или в милях в час. Расчет средней скорости производится

на основании различных значений скоростей движения автомобиля, записанных с момента последнего обнуления данного значения. Показания средней скорости можно обнулить, нажав SEL, когда данный дисплей активен.

**Timer («Таймер»):** в данном режиме дисплей можно использовать в качестве таймера. Чтобы запустить таймер, нажмите кнопку SET в режиме отображения таймера. На дисплее будет отображено количество времени, которое прошло с момента последнего обнуления таймера. Для остановки таймера коротко нажмите кнопку SEL, когда данный дисплей активен. Для сброса таймера на ноль нажмите и удерживайте кнопку SEL, когда данный дисплей активен.

**Compass («Сообщения, связанные с компасом»):** дисплей с компасом позволяет следить за тем, в каком направлении движется автомобиль.

**Turn Arrow («Стрелка с указанием направления поворота»):** на данном дисплее отображается направление маневра при ведении по маршруту с помощью навигационной системы.

**Travel Time («Оставшееся время»):** На данном дисплее отображается оценочное значение времени до достижения пункта назначения текущего маршрута.

**Distance to Destination («Расстояние до места назначения»):** на данном дисплее отображается расстояние до конца маршрута, рассчитанного навигационной системой.

**Speed Limit («Ограничение скорости»):** на данном дисплее отображается действующее в настоящий момент ограничение скорости. Информация для данного режима поступает из картографической базы данных. Актуальность данных напрямую зависит от новизны обновления навигационного ПО.

**ВНИМАНИЕ**

Данная функция является дополнительной информационной системой, но не заменяющей актуальные знаки дорожного движения.

**Speed Warning («Ограничение скорости»):** в данном режиме можно установить значение скорости, которое не должна превышать. Для этого нажмите кнопку SEL, находясь в режиме Speed Warning. Нажмите  $\wedge$  или  $\vee$  для выбора значения. Данная функция может быть отключена путем нажатия и удержания нажатой кнопки SEL, когда активен данный дисплей. Когда заданная скорость превышает, появляется всплывающее предупреждающее сообщение и срабатывает звуковое предупреждение («колокольчик»).

**Cruise Set Speed («Установка скорости для круиз-контроля»):** на данном дисплее отображается

значение скорости, установленное для системы круиз-контроля или адаптивного круиз-контроля.

**Battery Voltage («Напряжение аккумуляторной батареи»):** в данном режиме отображается текущее значение напряжения аккумуляторной батареи.

**Oil Life («Монитор жизни моторного масла»):** в данном режиме отображается остаточный ресурс моторного масла. Если в данном режиме отображается значение 99%, это означает, что остаточный ресурс моторного масла составляет 99%.

Когда ресурс моторного масла становится низким, на дисплее появляется сообщение CHANGE ENGINE OIL SOON («Необходимо заменить моторное масло»). См. «Сообщения о состоянии моторного масла», стр. 5-41. Масло необходимо заменить при первой возможности. См. «Моторное масло», стр. 10-8. Наряду с регулируемой заменой моторного

масла рекомендуется выполнять и другие операции в соответствии с планом технического обслуживания. См. «Плановое техническое обслуживание», стр. 11-3.

Помните, показания монитора жизни моторного масла необходимо сбрасывать после каждой замены масла. Система требует принудительного сброса. Кроме того, следует быть осторожным и, находясь в режиме OIL LIFE, случайно не сбрасывать значение ресурса моторного масла в период между его заменами. Значение остаточного ресурса будет невозможно восстановить до следующей замены масла. Чтобы сбросить показания монитора жизни моторного масла, нажмите кнопку SEL, находясь в режиме Oil Life («Ресурс моторного масла»). См. «Монитор жизни моторного масла», стр. 10-11.

**Oil Pressure («Давление моторного масла»):** давление моторного масла будет отображаться

или в килопаскалях (кПа), или в фунтах-силы на квадратный дюйм (psi).

**Tire Pressure («Давление воздуха в шинах»):** с помощью монитора давления воздуха в шинах отображается приблизительное значения давления воздуха в каждой шине. Давление воздуха в шинах приводится в килопаскалях (кПа/кПа) или в фунтах на квадратный дюйм (psi). При низком давлении значение давления воздуха для данной шины отображается оранжевым цветом. См. подразделы «Монитор давления воздуха в шинах», стр. 10-50 и «Действие монитора давления воздуха в шинах», стр. 10-52.

**Blank Page («Пустой экран»):** в данном режиме информация на дисплеях системы не отображается.

### Проекционный дисплей

#### ВНИМАНИЕ

Если изображение проекционного дисплея слишком яркое или располагается выше вашего поля зрения, в темное время суток вам может потребоваться больше времени, чтобы увидеть то, что вы хотите увидеть на данном дисплее. Убедитесь в том, что изображение проекционного дисплея не слишком яркое и находится в поле вашего зрения.

На автомобилях с проекционным дисплеем некоторая информация относительно управления автомобилем может проецироваться на ветровое стекло. К такой информации относятся показания цифрового спидометра, тахометра, данные о текущей передаче в коробке передач, показания компаса, информация,

относящаяся к управлению аудиосистемой/телефоном и информация пошагового ведения системы навигации.

Изображения выводятся на ветровое стекло через объектив проекционного дисплея, расположенный на приборной панели со стороны водителя.

**Примечание.** При попытке воспользоваться проецируемым изображением в целях помощи при парковке вы можете неправильно оценить дистанцию и повредить автомобиль. Не используйте проецируемое изображение в качестве системы помощи при парковке.

Информация, выводимая с помощью проекционного дисплея, может отображаться на различных языках. Скорость движения, отображаемая спидометром, и другие численные значения могут выводиться в метрической или британской системах единиц.

Выбор языка отображения проецируемой информации производится через меню аудиосистемы; выбор единиц измерения производится через информационный центр. См. «Пользовательские настройки», стр. 5-53 и меню «Установки» в разделе «Комбинация приборов», стр. 5-9.

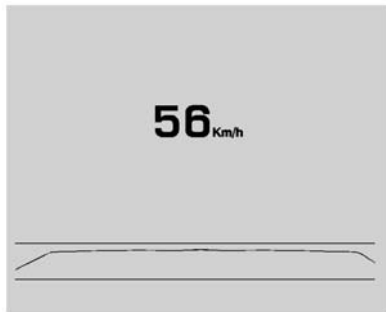

**Изображение на ветровом стекле**

Проецируемая информация выводится в виде изображения, фокусируемого на ветровом стекле.

Если на автомобиле установлены перечисленные ниже системы, на проекционном дисплее могут отображаться определенные предупреждения:

- противобуксовочная система (TCS);
- система поддержания курсовой устойчивости StabiliTrak®;
- предупреждение о возможном столкновении спереди;
- система управления дистанцией;
- сообщение навигационной системы о предстоящем маневре;
- входящий телефонный вызов.

При включенном проекционном дисплее на нем постоянно отображаются показания спидометра, кроме моментов, когда системой навигации выводятся символы для обозначения предстоящего маневра. Временно выводятся символы, относящиеся

к аудиосистеме, телефону и навигационной системе, если изменяется их статус. Это происходит при использовании кнопок управления на рулевом колесе для регулировки, установки и принятия параметров этих систем.



Кнопки управления проекционным дисплеем расположены на левой части рулевого колеса.

Для регулировки проецируемого изображения:

1. Установите сиденье водителя в удобное положение.
2. Запустите двигатель.
3. Используйте кнопки управления проекционным дисплеем.

Используйте следующие настройки, чтобы выполнить регулировки, относящиеся к проекционному дисплею.

**HUD (Настройка изображения):** нажимайте верхнюю или нижнюю часть клавиши для перемещения изображения на ветровом стекле вверх или вниз, соответственно. Положение проецируемого изображения можно изменять только по вертикали.

**INFO (Вид дисплея):** нажмите для выбора дисплея. Отпустите кнопку, когда на стекле будет отображаться желаемый вид дисплея. Если на проекционном дисплее отображаются сообщения о состоянии автомобиля, нажмите кнопку выбора информационного дисплея, чтобы удалить сообщение. См. «Информационный центр (DIC)», стр. 5-28.

**± ⚙ (Яркость):** нажмите и удерживайте нажатым верхний край кнопки, чтобы увеличить яркость. Нажмите и удерживайте нажатым нижний край кнопки, чтобы уменьшить яркость. Удерживайте кнопку нажатой для выключения дисплея.

Доступны четыре режима вывода информации на проекционный дисплей.



**Метрическая система единиц**

**Информация, связанная со скоростью движения:** на данном дисплее отображаются показания спидометра (в британских или метрических единицах измерения), знаки ограничения скорости, значение скорости для системы адаптивного круиз-контроля, статус системы предупреждения

о возможном столкновении спереди, сообщения системы предупреждения о непреднамеренном выходе из занимаемой полосы и индикатора обнаружения автомобиля спереди. Некоторые из этих сообщений могут появляться только на автомобилях, оснащенных этими системами, когда они активны.



**Метрическая система единиц**

**Информация, связанная с аудиосистемой/телефоном:** в данном режиме отображается информация, связанная со скоростью и с аудиосистемой/телефоном. Могут отображаться данные о выбранной радиостанции, типе источника аудиосигнала и о входящих телефонных вызовах.



### Метрическая система единиц

**Информация системы навигации:** в данном режиме отображается информация, связанная со скоростью, и символы пошагового ведения с помощью системы навигации. При отсутствии ведения по маршруту отображается компас.

В любом из выбранных режимов на короткое время выводятся символы пошагового ведения по маршруту, относящиеся к ближайшему по времени маневру. При приближении момента выполнения очередного маневра на проекционный дисплей выводится графический бокс, который становится менее окрашенным по мере приближения маневра. Вся информация, выводимая на проекционный дисплей, поступает от радионавигационной системы.

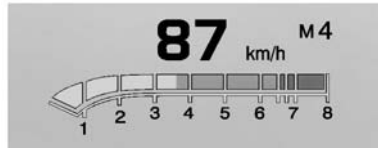

### Метрическая система единиц

**Информация, связанная с динамикой движения:** в данном режиме отображаются показания спидометра (в британских или метрических единицах), тахометра, информация о текущей передаче коробки передач и о рекомендуемых моментах переключения передач.

Яркость изображения, проецируемого на ветровое стекло изменяется в соответствии с освещенностью. Однако яркость проецируемого изображения можно отрегулировать принудительно с помощью соответствующей кнопки.

Проецируемое изображение может временно становиться ярче, в зависимости от угла падения солнечного света на про-

екционный дисплей. Это не является признаком неисправности и изменится при изменении угла падения солнечных лучей на проекционный дисплей.

При использовании солнечных очков с поляризованными стеклами изображение может восприниматься несколько хуже.

### Уход за проекционным дисплеем

Очищайте внутреннюю поверхность ветрового стекла и удалите с него грязь или пленку, которые могут снизить четкость проецируемого изображения.

Для очистки линзы объектива проекционного дисплея используйте мягкую, чистую ткань со средством для очистки стекол. Аккуратно протрите, а затем высушите поверхность линзы. Не используйте аэрозольные средства для очистки стекла линзы, поскольку капли очистителя могут попасть в модуль проекционного дисплея.

**Если при включенном зажигании изображения на проекционном дисплее не видно**

- Проверьте, не блокирует ли какой-либо предмет линзу проекционного дисплея.
- Возможно, выбран слишком низкий уровень яркости проецируемого изображения.
- Возможно, положение проецируемого изображения не отрегулировано по высоте.
- Возможно, вы надели поляризованные солнцезащитные очки.

**Если проецируемое изображение недостаточно резкое**

- Возможно, выбран слишком высокий уровень яркости проецируемого изображения.
- Возможно, загрязнены ветровое стекло и (или) линза проекционного дисплея.

Если изображение выводится на проекционный дисплей некорректно, обратитесь в авторизованный сервисный центр.

Помните, ветровое стекло является неотъемлемой частью проекционного дисплея. См. *«Замена ветрового стекла»*, стр. 10-31.

**Сообщения о состоянии автомобиля**

Сообщения, выводимые на дисплей информационного центра (DIC), указывают на состояние систем автомобиля или на действия, которые необходимо предпринять для коррекции состояния систем. Сообщения на дисплее могут появляться одно за другим.

Сообщения, не требующие немедленного выполнения корректирующих действий, могут быть подтверждены и удалены нажатием кнопки SET. Сообщения, требующие немедленного выполнения корректирующих действий, можно удалить только после выполнения соответствующих действий. Ко всем предупреждающим сообщениям следует относиться внимательно — удаление сообщения не равнозначно устранению соответствующей неисправности.



Ниже приведены некоторые из сообщений, которые могут выводиться на дисплей вашего автомобиля.

### **Сообщения о напряжении и уровне зарядки аккумуляторной батареи**

#### **BATTERY SAVER ACTIVE («Включена система предотвращения разряда аккумуляторной батареи»)**

Данное сообщение выводится на дисплей, если напряжение аккумуляторной батареи оказалось ниже необходимого уровня. Система предотвращения разряда аккумуляторной батареи отключает некоторые системы, что может быть замечено водителем. В связи с этим на дисплей выводится данное сообщение. Отключите все электрические

потребители, которые не влияют на безопасность движения, чтобы дать напряжению аккумуляторной батареи достичь необходимого уровня.

#### **LOW BATTERY («Аккумуляторная батарея разряжена»)**

Данное сообщение выводится на дисплей при низком напряжении аккумуляторной батареи. См. «Аккумуляторная батарея», стр. 10-26.

#### **SERVICE BATTERY CHARGING SYSTEM («Неисправность системы зарядки аккумуляторной батареи»)**

Данное сообщение выводится на дисплей, если в системе зарядки аккумуляторной батареи возникла неисправность. Обратитесь к официальному дилеру.

#### **TRANSPORT MODE ON («Установлен режим транспортировки»)**

Данное сообщение выводится на дисплей при активации режима транспортировки. При нахождении автомобиля в данном режиме могут быть деактивированы некоторые функции, включая функции системы дистанционного управления замками (RKE), удаленного запуска двигателя и системы охранной сигнализации. Предоставьте автомобиль в авторизованный сервисный центр для отключения режима транспортировки.

#### **Сообщения, связанные с тормозной системой**

#### **BRAKE FLUID LOW («Низкий уровень тормозной жидкости»)**

Данное сообщение выводится на дисплей, если уровень тормозной жидкости упал ниже нормы. См. «Тормозная жидкость», стр. 10-24.

**STEP ON BRAKE  
TO RELEASE PARK BRAKE**  
(«Нажмите педаль тормоза,  
чтобы снять автомобиль  
со стояночного тормоза»)

Данное сообщение выводится на дисплей при попытке снять автомобиль со стояночного тормоза, не нажимая педали тормоза. См. «*Стояночный тормоз (без электропривода)*», стр. 9-35 или «*Стояночный тормоз (с электроприводом)*», стр. 9-36.

**RELEASE PARKING BRAKE**  
(«Снимите автомобиль  
со стояночного тормоза»)

Данное сообщение выводится на дисплей, если во время движения автомобиля задействован стояночный тормоз. См. «*Стояночный тормоз (без электропривода)*», стр. 9-35 или «*Стояночный тормоз (с электроприводом)*», стр. 9-36.

**SERVICE BRAKE ASSIST**  
(«Неисправность системы  
помощи при экстренном  
торможении»)

Данное сообщение выводится на дисплей при возникновении неисправности в системе помощи при экстренном торможении. При появлении на дисплее данного сообщения может быть слышен шум работы системы помощи при экстренном торможении, а при нажатии педали тормоза может чувствоваться вибрация. В данных условиях это не является признаком неисправности. Обратитесь к официальному дилеру.

**SERVICE PARKING  
BRAKE** («Неисправность  
стояночного тормоза»)

Данное сообщение появляется при возникновении неисправности в стояночной тормозной системе. Обратитесь к официальному дилеру.

**Сообщения, связанные  
с компасом**

В случае, если временно потеряна связь с системой глобального позиционирования (GPS) может отображаться прерывистая линия.

**Сообщения,  
связанные с системой  
круиз-контроля**

**CRUISE SET TO XXX**  
(«Система адаптивного  
круиз-контроля установлена  
на поддержание скорости  
XXX»)

Данное сообщение выводится, когда установлено значение скорости для адаптивной системы круиз-контроля (ACC). См. «*Система адаптивного круиз-контроля*», стр. 9-49.

### **ADAPTIVE CRUISE TEMPORARILY UNAVAILABLE («Пользование системой адаптивного круиз-контроля времененно невозможно»)**

Данное сообщение выводится при попытке установить значение скорости для системы адаптивного круиз-контроля, когда эта функция временно не доступна. Это не является признаком неисправности системы.

Это сообщение может появляться при следующих условиях:

- Загрязнены радарные датчики. Очистите радарные датчики автомобиля от грязи, снега и льда. Очистите переднюю и заднюю части автомобиля. Более подробная информация об уходе за автомобилем приведена в разделе «Уход за кузовом», стр. 10-73.
- Нормальной работе радарных датчиков и фронтальной

камеры могут мешать ливневый дождь или сильный снегопад.

### **CRUISE SET TO XXX («Система круиз-контроля установлена на поддержа- ние скорости XXX»)**

Данное сообщение выводится на дисплей, если система круиз-контроля включена и установлена на поддержание определенного значения скорости. См. «Система круиз-контроля», стр. 9-45.

### **NO CRUISE BRAKING GAS PEDAL APPLIED («Круиз-кон- троль блокирован, нажата педаль акселератора»)**

Данное сообщение выводится, когда система адаптивного круиз-контроля (ACC) активна и водитель нажимает педаль газа. В данных условиях система ACC торможение не осуществляет. См. «Система адаптивного круиз-контроля», стр. 9-49.

### **Сообщения о незакрытых дверях**

#### **DOOR OPEN («Не закрыта дверь»)**

Символ незакрытой двери выводится на дисплей, указывая, какая из дверей не закрыта или закрыта не полностью. Если рычаг селектора был выведен из положения «Р» (парковка), на дисплей также будет выведено сообщение DOOR OPEN. Если выбран режим ручного управления переключением передач, сообщение DOOR OPEN будет выводиться в начале движения автомобиля. Закройте дверь.

#### **HOOD OPEN («Не полностью закрыт капот»)**

Данное сообщение и соответствующий символ выводятся на дисплей, если капот закрыт не полностью. Полностью закройте капот.

**TRUNK OPEN («Неплотно закрыта крышка багажного отделения»)**

Данное сообщение и соответствующий символ выводятся на дисплей, если не полностью закрыта крышка багажного отделения. Полностью закройте крышку багажного отделения.

**Сообщения, связанные с системой охлаждения двигателя**

**A/C OFF ENGINE COOLANT HOT («Кондиционер отключен из-за перегрева охлаждающей жидкости»)**

Данное сообщение появляется, когда температура охлаждающей жидкости превышает заданный уровень. Во избежание увеличения нагрузки на двигатель в случае его перегрева компрессор системы кондиционирования автоматически отключается. Когда температура

охлаждающей жидкости снижается до нормального уровня, компрессор системы кондиционирования включается снова. При получении данного сообщения можно продолжать движение.

Если это сообщение появляется вновь, при первой возможности обратитесь в авторизованный сервисный центр, чтобы предотвратить возможное повреждение двигателя.

**ENGINE OVERHEATED — IDLE ENGINE («Перегрев двигателя, охладите двигатель на холостом ходу»)**

Данное сообщение появляется при перегреве охлаждающей жидкости системы охлаждения двигателя. При этом также загорается контрольная лампа температуры охлаждающей жидкости. Остановите автомобиль и дайте поработать двигателю в режиме холостого хода, чтобы он охладился.

**ENGINE OVERHEATED — TURN VEHICLE OFF («Перегрев двигателя. Заглушите двигатель»)**

Данное сообщение, сопровождаемое звуковым предупреждением («колокольчик»), выводится на дисплей в случае, если температура охлаждающей жидкости приближается к опасному уровню. Контрольная лампа температуры охлаждающей жидкости начинает гореть в мигающем режиме. При первой возможности остановите автомобиль в безопасном месте и заглушите двигатель. Данное сообщение не будет выводиться, когда двигатель охладится до безопасного уровня и можно будет продолжить движение.

## Сообщения о состоянии моторного масла

### CHANGE ENGINE OIL SOON («Необходимо заменить моторное масло»)

Данное сообщение указывает на необходимость замены моторного масла. При замене моторного масла убедитесь в том, что показания монитора жизни моторного масла были сброшены. См. «Монитор жизни моторного масла», стр. 10-11, «Информационный центр (DIC)», стр. 5-28, «Моторное масло», стр. 10-8 и «Плановое техническое обслуживание», стр. 11-3.

### ENGINE OIL HOT IDLE ENGINE («Перегрев моторного масла, охладите двигатель в режиме холостого хода»)

Данное сообщение выводится на дисплей при перегреве моторного масла. Остановите

автомобиль и дайте поработать двигателю в режиме холостого хода, чтобы он охладился.

### ENGINE OIL LOW — ADD OIL («Низкий уровень моторного масла, долейте масло»)

Это сообщение появляется на некоторых автомобилях, когда уровень моторного масла может быть слишком низким. Перед доведением уровня моторного масла до нормы проверьте уровень масла. Если уровень масла оказался не низким, а данное сообщение не исчезает, предоставьте автомобиль в авторизованный сервисный центр. См. «Моторное масло», стр. 10-8.

### OIL PRESSURE LOW — STOP ENGINE («Низкое давление моторного масла, заглушите двигатель»)

Данное сообщение появляется при падении давления в смазочной системе двигателя. При

первой возможности остановите автомобиль, соблюдая необходимые меры предосторожности, заглушите двигатель и не запускайте его до устранения причины падения давления моторного масла. Как можно скорее проверьте уровень моторного масла и при необходимости обратитесь в авторизованный сервисный центр.

## Сообщения, связанные с мощностью двигателя

### ENGINE POWER IS REDUCED («Режим уменьшенной мощности двигателя»)

Данное сообщение выводится в случае перехода двигателя в режим уменьшенной мощности. Снижение мощности двигателя может приводить к тому, что автомобиль хуже разгоняется. Если данное сообщение появилось, но ухудшение приемистости не наблюдается, движение

можно продолжать. При дальнейшем движении может проявиться ухудшение динамических качеств. При наличии данного сообщения на автомобиле можно двигаться с уменьшенной скоростью, но способность ускоряться и максимальная скорость будут снижены. При появлении данного сообщения автомобиль необходимо предоставить официальному дилеру для проверки.

### **Сообщения, связанные с топливом**

#### **FUEL LEVEL LOW («Минимальный запас топлива»)**

Данное сообщение выводится на дисплей, если запас топлива в топливном баке подходит к концу. Как можно скорее правьте автомобиль топливом.

#### **TIGHTEN GAS CAP («Затяните крышку заливной горловины топливного бака»)**

Данное сообщение выводится на дисплей, если крышка заливной горловины топливного бака затянута не плотно. Затяните крышку заливной горловины топливного бака.

### **Сообщения о ключах и замках**

#### **NO REMOTE KEY WAS DETECTED PLACE KEY IN TRANSMITTER POCKET THEN START YOUR VEHICLE SEE OWNER'S MANUAL FOR DETAILS («Не обнаружен пульт ДУ. Поместите пульт ДУ в карман для пульта ДУ, затем запустите двигатель. Для получения более подробной информации см. Руководство по эксплуатации»)**

Данное сообщение выводится на дисплей при попытке запуска двигателя, если не обнаружен пульт дистанционного управления. Может быть разряжен элемент питания пульта дистанционного управления. См. «Запуск двигателя при низком уровне зарядки элемента питания пульта дистанционного управления» в разделе «Система дистанционного управления замками (RKE)», стр. 2-3.

**NO REMOTE PRESS BRAKE TO RESTART («Пульт ДУ не обнаружен. Нажмите тормоз для запуска двигателя»)**

Это сообщение выводится при попытке заглушить двигатель в отсутствие пульта ДУ в салоне автомобиля. Повторный запуск двигателя возможен без использования пульта ДУ на период до пяти минут. Этот режим называется «валет» и активируется автоматически, для того, чтобы запуск двигателя был возможен без использования пульта ДУ для обеспечения возможности кратковременных перемещений в сервисной зоне станции технического обслуживания или на парковке в отсутствие владельца. Чтобы режим «валет» не активировался, необходимо глушить двигатель, находясь в салоне автомобиля с пультом ДУ. При запуске двигателя нажмите педаль тормоза.

**NUMBER OF KEYS PROGRAMMED («Количество запрограммированных ключей»)**

Данное сообщение выводится на дисплей при программировании нового ключа с пультом дистанционного управления.

**REMOTE LEFT IN VEHICLE («Пульт дистанционного управления находится в автомобиле»)**

Данное сообщение выводится на дисплей, если пульт дистанционного управления был оставлен в автомобиле.

**REPLACE BATTERY IN REMOTE KEY («Замените элемент питания в пульте дистанционного управления»)**

Данное сообщение выводится на дисплей, если необходимо заменить элемент питания в пульте дистанционного управления.

**Сообщения, связанные с приборами освещения****AFL (ADAPTIVE FORWARD LIGHTING) LAMPS NEED SERVICE («Неисправность адаптивной системы головного освещения (AFL)»)**

Данное сообщение выводится на дисплей, если система AFL отключена и в ней возникли неисправности. Обратитесь в авторизованный сервисный центр. См. *«Система адаптивного головного освещения (AFL)», стр. 6-4.*

**AUTOMATIC LIGHT CONTROL OFF («Автоматический режим управления световыми приборами отключен»)**

Данное сообщение выводится на дисплей, если выключатель наружных световых приборов находится в положении AUTO и включены наружные световые

приборы. См. «Система автоматического управления наружными световыми приборами», стр. 6-3.

### **XXX TURN INDICATOR FAILURE («Неисправен XXX указатель поворота»)**

Данное сообщение выводится на дисплей, если перегорела лампа одного из указателей поворота и ее необходимо заменить. См. «Замена ламп», стр. 10-32 и «Лампы для замены», стр. 10-34.

### **TURN SIGNAL ON («Включены указатели поворотов»)**

Данное сообщение выводится на дисплей, если включен указатель поворота. Выключите указатель поворота.

### **Сообщения систем контроля окружения**

#### **24 GHz RADARS OFF («Радары ГГц диапазона отключены»)**

Данное сообщение выводится, когда движение автомобиля происходит в зонах, где может наблюдаться интерференция сигналов радарных датчиков. Система адаптивного круиз-контроля (ACC), система предупреждения о возможном столкновении спереди (FCA) и активная система экстренного торможения могут не действовать или действовать ненадлежащим образом. Это не является признаком неисправности системы.

#### **AUTOMATIC COLLISION PREP OFF («Система автоматической подготовки к столкновению не доступна»)**

Данное сообщение выводится на дисплей, если отключена

активная система экстренного торможения. При этом данная система не нуждается в проверке (и) или техническом обслуживании.

Это сообщение может появляться при следующих условиях:

- Загрязнены радарные датчики. Очистите радарные датчики автомобиля от грязи, снега и льда. Очистите переднюю и заднюю части автомобиля. Более подробная информация об уходе за автомобилем приведена в разделе «Уход за кузовом», стр. 10-73.
- Нормальной работе радарных датчиков и фронтальной камеры могут мешать проливной дождь или сильный снегопад.

Данное сообщение появляется при возникновении неисправности в системе StabiliTrak и/или в системе ABS.



**FORWARD COLLISION  
ALERT OFF («Система  
предупреждения  
о возможном столкновении  
спереди отключена»)**

Данное сообщение выводится на дисплей, если система предупреждения о возможном столкновении с автомобилем, идущим впереди, отключена.

**FRONT CAMERA BLOCKED  
CLEAN WINDSHIELD («Загрязнение  
фронтальной камеры,  
очистите ветровое стекло»)**

Данное сообщение выводится, когда объектив фронтальной камеры заблокирован. В данной ситуации устранить проблему можно, очистив наружную часть ветрового стекла. Система предупреждения о выходе из занимаемой полосы не действует. Не действует или действует ненадлежащим образом система предупреждения о возможном столкновении спереди (FCA).

**LANE DEPARTURE  
WARNING UNAVAILABLE  
(«Система предупреждения  
о непреднамеренном  
выходе из занимаемой  
полосы недоступна»)**

Данное сообщение выводится при попытке активировать систему предупреждения о непреднамеренном выходе из занимаемой полосы (LDW), когда она временно не доступна. Это не является признаком неисправности данной системы.

Это сообщение может выводиться из-за блокирования объектива фронтальной камеры. В данной ситуации устранить проблему можно, очистив наружную часть ветрового стекла.

**PARK ASSIST OFF («Система  
помощи при парковке  
отключена»)**

Данное сообщение выводится на дисплей, если система помощи при парковке была отключена

принудительно или если система временно отключилась в связи с окружающими условиями.

**REAR AUTO BRAKE AND  
PARK ASSIST UNAVAILABLE  
(«Системы помощи  
при парковке (задние  
и передние ультразвуковые  
датчики) недоступны»)**

Данное сообщение выводится при попытке активации функций помощи при парковке и торможении, когда они временно заблокированы. Это не является признаком неисправности данных систем.

Это сообщение может появляться при следующих условиях:

- Загрязнены радарные датчики. Очистите радарные датчики автомобиля от грязи, снега и льда. Очистите переднюю и задние части автомобиля. Более подробная информация об уходе за автомобилем приведена

в разделе «Уход за кузовом», стр. 10-73.

- Нормальной работе радарных датчиков и фронтальной камеры могут мешать проливной дождь или сильный снегопад.

См. «Системы помощи водителю», стр. 9-60.

### **SERVICE AUTOMATIC COLLISION PREP («Необходимо техническое обслуживание системы автоматической подготовки к столкновению»)**

При появлении данного сообщения следует обратиться к официальному дилеру для проверки системы.

### **SERVICE DRIVER ASSIST SYSTEM («Необходимо техническое обслуживание систем помощи водителю»)**

При появлении данного сообщения следует обратиться к официальному дилеру для проверки системы.

Система адаптивного круиз-контроля (ACC), предупреждения о возможном столкновении спереди (FCA), активная система экстренного торможения, система помощи при парковке и торможении и (или) система предупреждения о непреднамеренном выходе из занимаемой полосы (LDW) могут не действовать или действовать ненадлежащим образом. Не пользуйтесь данными системами до момента, когда автомобиль будет отремонтирован.

### **SERVICE FRONT CAMERA («Требуется техническое обслуживание фронтальной камеры»)**

Если данное сообщение выводится во время движения автомобиля, значит, эта система нуждается в техническом обслуживании. Не используйте системы предупреждения о непреднамеренном выходе из занимаемой полосы (LDW) и предупреждения о возможном столкновении спереди (FCA). Обратитесь в авторизованный сервисный центр.

### **SERVICE PARK ASSIST («Неисправность системы помощи при парковке»)**

Данное сообщение появляется при возникновении неисправности в системе помощи при парковке. Не пользуйтесь неисправной системой помощи при парковке. Обратитесь в авторизованный сервисный центр для проверки системы.

**REAR AUTO BRAKE AND PARK ASSIST UNAVAILABLE («Системы автоматического торможения при движении задним ходом (активной помощи при парковке) недоступны»)**

Данное сообщение выводится при возникновении отказов функций помощи при парковке и движении задним ходом системы помощи водителю. Не пользуйтесь данными функциями при парковке или движении автомобиля назад. Обратитесь в авторизованный сервисный центр для проверки системы.

**SIDE BLIND ZONE ALERT SYSTEM OFF («Система предупреждения о появлении объекта в «слепой» зоне отключена»)**

Данное сообщение выводится при отключении водителем системы предупреждения о появлении объекта в «слепой» зоне.

**SERVICE SIDE DETECTION SYSTEM («Требуется техническое обслуживание системы контроля окружения»)**

Если данное сообщение выводится во время движения автомобиля, значит, эта система нуждается в техническом обслуживании. Системы предупреждения о появлении объекта в «слепой» зоне и предупреждения об объектах, движущихся сзади в поперечном направлении, не действуют. Обратитесь в авторизованный сервисный центр.

**SIDE DETECTION SYSTEM UNAVAILABLE («Система контроля окружения не доступна»)**

Данное сообщение указывает на то, что система предупреждения о появлении объекта в «слепой» зоне и система предупреждения об объектах, движущихся сзади в поперечном направлении,

не действуют либо автомобиль движется в свободной зоне, например в пустыне, где недостаточно данных для действия системы. Данное сообщение может появляться также во время ливневого дождя или при попадании на датчик брызг из-под колес движущегося транспорта. Это не является признаком неисправности системы. Информация о мойке автомобиля приведена в подразделе «Мойка автомобиля» раздела «Уход за кузовом», стр. 10-73.

**Сообщения, связанные с системами поддержания курсовой устойчивости**

**ALL WHEEL DRIVE OFF («Отключена система полного привода»)**

Если автомобиль оборудован системой полного привода, данное сообщение выводится

на дисплей, если существует временное условие, не позволяющее пользоваться данной системой. Будет использоваться режим привода задних колес. Это может произойти по следующим причинам:

- потеря сигнала скорости вращения колеса или скорости движения автомобиля;
- перегрев системы полного привода;
- определенные условия работы системы электрооборудования автомобиля.

Данное сообщение исчезает при устранении условий, описанных выше, и сбросе предупреждающего сообщения.

См. «Система полного привода», стр. 9-33.

### **SERVICE ALL WHEEL DRIVE («Неисправность системы полного привода»)**

Данное сообщение появляется при возникновении неисправности

в системе полного привода. Будет использоваться режим привода задних колес. Это может произойти по следующим причинам:

- неисправность электронных компонентов;
- износ или перегрев фрикционных дисков муфты подключения полного привода;
- различные неисправности системы электрооборудования.

Система нуждается в техническом обслуживании. Обратитесь в авторизованный сервисный центр.

### **SERVICE STABILITRAK («Неисправность системы StabiliTrak»)**

Данное сообщение появляется при возникновении неисправности в системе StabiliTrak. См. «Система поддержания курсовой устойчивости StabiliTrak®», стр. 9-42.

### **SERVICE SUSPENSION SYSTEM («Неисправность подвески»)**

Данное сообщение выводится на дисплей при возникновении неисправности в системе регулирования жесткости подвески. См. «Управление режимами движения», стр. 9-43. Предоставьте автомобиль в авторизованный дилерский центр.

### **SERVICE TRACTION CONTROL («Неисправность противобуксовочной системы»)**

Данное сообщение выводится на дисплей при возникновении неисправности в противобуксовочной системе. См. «Противобуксовочная система», стр. 9-40.

**TRACTION CONTROL OFF**  
**(«Противобуксовочная система отключена»)**

Данное сообщение выводится на дисплей, если отключена противобуксовочная система. См. «Противобуксовочная система», стр. 9-40.

**TRACTION CONTROL ON**  
**(«Противобуксовочная система включена»)**

Данное сообщение выводится на дисплей, если противобуксовочная система включена. См. «Противобуксовочная система», стр. 9-40.

**Сообщения системы подушек безопасности****SERVICE AIRBAG**  
**(«Неисправность в системе подушек безопасности»)**

Данное сообщение появляется при возникновении неисправности в системе подушек безопасности. Обратитесь к официальному дилеру.

**Сообщения, связанные с безопасностью****THEFT ATTEMPTED**  
**(«Попытка несанкционированного проникновения»)**

Данное сообщение выводится на дисплей, если охранная система автомобиля зарегистрировала попытку несанкционированного проникновения в автомобиль.

**Сообщения, связанные с техническим обслуживанием автомобиля****SERVICE AC SYSTEM**  
**(«Неисправность кондиционера»)**

Данное сообщение появляется при возникновении неисправности в системе кондиционирования. Обратитесь к официальному дилеру.

**SERVICE POWER STEERING**  
**(«Неисправен усилитель рулевого управления»)**

Данное сообщение появляется при возникновении неисправности в усилителе. Обратитесь к официальному дилеру.

**SERVICE STEERING COLUMN LOCK («Необходимо техническое обслуживание. Заблокирована рулевая колонка»)**

Данное сообщение появляется при возникновении неисправности в устройстве блокировки рулевой колонки. Обратитесь к официальному дилеру.

**SERVICE VEHICLE SOON («Необходимо техническое обслуживание»)**

Данное сообщение появляется при возникновении в автомобиле неисправности. Обратитесь к официальному дилеру.

**Сообщения, связанные с запуском двигателя**

**PRESS BRAKE TO START VEHICLE («Нажмите педаль тормоза, чтобы запустить двигатель»)**

Данное сообщение выводится на дисплей, если при попытке запуска двигателя не была нажата педаль тормоза.

**SERVICE KEYLESS START SYSTEM («Неисправность системы дистанционной идентификации ключа»)**

Данное сообщение появляется при возникновении неисправности в системе запуска двигателя с помощью кнопки старта. Обратитесь к официальному дилеру.

**TURN STEERING WHEEL START VEHICLE AGAIN («Поверните рулевое колесо. Снова запустите двигатель»)**

Данное сообщение может появляться при попытке запуска автомобиля при заблокированной рулевой колонке. Попробуйте при запуске двигателя повернуть рулевое колесо для разблокирования рулевого вала. Если двигатель по-прежнему не запускается, поверните рулевое колесо в другую сторону и попробуйте запустить двигатель снова.

## Сообщения, связанные с давлением воздуха в шинах

### SERVICE TIRE MONITOR SYSTEM («Неисправность монитора давления воздуха в шинах»)

Данное сообщение выводится на дисплей, если в мониторе давления воздуха в шинах возникла неисправность. См. *«Действие монитора давления воздуха в шинах»*, стр. 10-52.

### TIRE LEARNING ACTIVE («Режим обучения колесных датчиков TPMS активен»)

Данное сообщение выводится на дисплей при выполнении начальной настройки системы TPMS. См. *«Действие монитора давления воздуха в шинах»*, стр. 10-52.

### TIRE LOW ADD AIR TO TIRE («Низкое давление воздуха в шинах, накачайте шины»)

Данное сообщение выводится на дисплей, если давление воздуха в одной из шин ниже нормы.

Данное сообщение также выводится на дисплей вместе с сообщениями LEFT FRONT, RIGHT FRONT, LEFT REAR, или RIGHT REAR («левая передняя», «правая передняя», «левая задняя»), чтобы указать, в какой шине давление воздуха ниже нормы.

Кроме того, на комбинации приборов загорается контрольная лампа падения давления воздуха в шинах. См. *«Контрольная лампа низкого давления воздуха в шинах»*, стр. 5-25.

Если на дисплее DIC появляется сообщение о низком давлении воздуха в шинах, при первой возможности остановите автомобиль. Приведите давление

воздуха в шине в норму, которая приведена на табличке с указанием рекомендованных значений давления воздуха в шинах. См. *«Шины»*, стр. 10-44, *«Ограничения нагрузки на автомобиль»*, стр. 9-14 и *«Давление воздуха в шинах»*, стр. 10-48.

Одновременно могут появляться сообщения о падении давления воздуха более чем в одной шине. Значения давления воздуха в шинах выводятся также на дисплей DIC. См. *«Информационный центр (DIC)»*, стр. 5-28.

## Сообщения, связанные с трансмиссией

### SERVICE TRANSMISSION («Неисправность коробки передач»)

Данное сообщение появляется при возникновении неисправности в коробке передач. Обратитесь в авторизованный сервисный центр.

**SHIFT DENIED**  
(«Переключение  
не выполнено»)

Данное сообщение выводится при попытке в режиме ручного выбора передач (DSC) установить передачу при несоответствии скорости движения автомобиля оборотам двигателя. См. «Режим ручного выбора передач», стр. 9-31.

**SHIFT TO PARK**  
(«Переведите рычаг  
селектора в положение „P“  
(парковка)»)

Данное сообщение выводится на дисплей, если возникает необходимость переместить рычаг селектора в положение «P» (парковка). Данное сообщение может выводиться на дисплей при попытке извлечь ключ из автомобиля, когда рычаг селектора находится не в положении «P» (парковка).

**TRANSMISSION HOT IDLE  
ENGINE** («Перегрев коробки  
передач, переведите  
двигатель в режим  
холостого хода»)

Данное сообщение появляется в сопровождении звукового предупреждения («колокольчик»), когда перегревается рабочая жидкость коробки передач. Движение с перегретой рабочей жидкостью коробки передач может привести к серьезным повреждениям коробки передач. Остановите автомобиль и дайте двигателю поработать в режиме холостого хода, чтобы охладилась рабочая жидкость коробки передач. Данное сообщение исчезает, когда температура рабочей жидкости приходит в норму.

**Сообщения-напоминания**

**ICE POSSIBLE DRIVE  
WITH CARE** («Возможно  
обледенение дороги, будьте  
осторожны»)

Данное сообщение выводится в условиях, когда возможно образование наледи на дорогах.

**Сообщения, связанные  
со скоростью движения  
автомобиля**

**DRIVER SELECTED  
SPEED LIMIT EXCEEDED**  
(«Выбранное водителем  
ограничение скорости  
превышено»)

Данное сообщение выводится на дисплей при превышении ограничения скорости, выбранного водителем. См. «Ограничение скорости» в разделе «Информационный центр (DIC)», стр. 5-28.



## **VEHICLE OVERSPEED («Превышение скорости»)**

Данное сообщение выводится на дисплей, если скорость движения автомобиля превышает 120 км/ч.

## **Сообщения, связанные с жидкостью омывателя стекол**

### **WASHER FLUID LOW ADD FLUID («Низкий уровень жидкости омывателей стекол, долейте жидкость»)**

Данное сообщение появляется при минимальном уровне жидкости в бачке омывателей стекол. См. «Жидкость омывателя ветрового стекла», стр. 10-22.

## **Пользовательские настройки**

Для доступа к меню пользовательских настроек используйте органы управления аудиосистемой.

Для входа в режим пользовательских настроек:

1. Нажмите кнопку **SETTINGS** («Настройки») на начальной странице дисплея информационно-развлекательной системы.
2. Нажмите **Vehicle Settings** («Настройки автомобиля»).
3. Нажмите соответствующую позицию для отображения списка возможных опций.
4. Нажмите кнопку, чтобы выбрать необходимую настройку.
5. Нажмите  для возврата в предыдущее меню.

## **Меню пользовательских настроек**

Может отображаться следующий список:

- **Climate and Air Quality** («Система климат-контроля и качество воздуха»).
- **Collision/Detection Systems** («Системы контроля окружения»).
- **Comfort and Convenience** («Комфорт и удобство»).
- **Language** («Язык»).
- **Lighting** («Система освещения»).
- **Power Door Locks** («Центральный выключатель блокировки замков»).
- **Remote Lock/Unlock/Start** («Система дистанционного запуска двигателя/отпирания/запирания дверей»).

- Return to Factory Settings («Вернуться к заводским настройкам»).

### **Climate and Air Quality («Система климат-контроля и качество воздуха»)**

При выборе меню «Climate and Air Quality» на дисплее появится следующее:

- Auto Fan Speed («Автоматический выбор скорости вращения вентилятора»).
- Air Conditioning Mode («Режим системы кондиционирования»).
- Pollution Control («Контроль качества входящего воздуха»).
- Auto Compartment Zone Temp («Автоматическое управление температурой по зонам»).
- Auto Heated Seats («Автоматический обогрев сидений»).

- Auto Defog («Автоматическое включение обогрева ветрового стекла»).
- Auto Rear Defog (Автоматическое включение обогревателя заднего стекла).

### **Auto Fan Max Speed («Максимальная скорость вращения вентилятора»)**

При выборе данной опции будет установлен максимальный скоростной режим работы вентилятора.

Выберите Low («Минимальный»), Medium («Средний») или High («Максимальный»).

### **Air Conditioning Mode («Режим системы кондиционирования»)**

При выборе данного режима после запуска двигателя будет автоматически включаться система кондиционирования. При выборе позиции On («Вкл.») система кондиционирования будет автоматически включаться при

запуске двигателя. При выборе позиции Off («Выкл.») при каждом запуске двигателя система кондиционирования будет отключена. При выборе позиции Last Setting («Последняя установка») будет использоваться режим, использовавшийся при выключении зажигания.

Выберите позицию Off («Вкл.»), On («Вкл.») или Last Setting («Последняя установка»).

### **Pollution Control («Контроль качества входящего воздуха»)**

Если выбран данный режим, будет автоматически включаться режим рециркуляции воздуха в зависимости от скорости движения. Это может быть полезно при медленном движении в условиях транспортных пробок.

Выберите On («Вкл.») или Off («Выкл.»).

**Auto Compartment Zone Temp**  
(«Автоматическое управление температурой по зонам»)

В зависимости от выбранной позиции эта функция позволяет определять, в каком из режимов будет действовать система климат-контроля: однозонном, двухзонном или на основе данных о последней установке.

Выберите Single Zone («Однозонный режим»), Dual Zone («Двухзонный режим») или Last Setting («Последняя установка»).

**Auto Heated Seats**  
(«Автоматический обогрев сидений»)

Если данная функция включена, то при дистанционном пуске двигателя в холодную погоду будут включены обогреватели сидений.

Выберите On («Вкл.») или Off («Выкл.»).

**Auto Defog** («Автоматическое включение обогревателя ветрового стекла»)

При выборе соответствующей позиции данная функция позволяет автоматически включать и отключать режим обогрева ветрового стекла. Данная функция доступна только на автомобилях с двухзонной системой климат-контроля.

Выберите On («Вкл.») или Off («Выкл.»).

**Auto Rear Defog**  
(«Автоматическое включение обогревателя заднего стекла»)

При выборе соответствующей позиции данная функция позволяет автоматически включать и отключать электрообогреватель заднего стекла. При выборе соответствующей позиции в холодную погоду будет автоматически включаться электрообогреватель заднего стекла.

Выберите On («Вкл.») или Off («Выкл.»).

**Collision/Detection Systems**  
(«Системы предупреждения столкновений/контроля окружающего пространства»)

При выборе меню Collision/Detection Systems («Системы предотвращения столкновения/контроля окружения») на дисплее появится следующее:

- Alert Type («Тип предупреждения»).
- Auto Collision Preparation («Система автоматической подготовки к столкновению»).
- Parking Assist («Система помощи при парковке»).
- Go Notifier («Сообщение о возобновлении движения»).
- Side Blind Zone Alert («Система предупреждения о появлении объекта в «слепой» зоне).

### **Alert Type («Тип предупреждения»)**

При выборе соответствующей позиции система предупреждения о возможном столкновении будет активировать звуковые предупреждения или предупреждения с помощью вибрации подушки сиденья водителя. Эти предупреждения будут использоваться во всех системах предупреждения о возможном столкновении/предотвращения столкновений, таких как система предупреждения о возможном столкновении спереди, система предупреждения о непреднамеренном выходе из занимаемой полосы, система адаптивного круиз-контроля и предупреждения о возможном столкновении при движении назад.

Выберите **Beeps** («Звуковые предупреждения») или **Safety Alert Seat** («Предупреждения вибрацией подушки сиденья водителя»).

### **Auto Collision Preparation («Система автоматической подготовки к столкновению»)**

Данная настройка позволяет включать или отключать систему предупреждения о возможном столкновении спереди, а также функцию автоматического торможения системы автоматической подготовки к столкновению. При выборе установки **Alert and Brake** («Сигнал тревоги и торможение») будет доступна и система предупреждения о возможном столкновении спереди, и функция автоматического торможения системы автоматической подготовки к столкновению. При выборе установки **Alert** («Тревога!») основные функции автоматического торможения системы автоматической подготовки к столкновению становятся недоступны.

Определенные возможности автоматического торможения в последние секунды перед столкновением при установке

параметра **Alert** («Тревога!») сохраняются. При выборе установки **Off** («Выкл.») все функции систем предупреждения о возможном столкновении спереди и автоматической подготовки к столкновению отключаются. См. *«Активная система экстренного торможения»*, стр. 9-71.

Выберите **Off** («Выкл.»), **Alert & Brake** («Предупредить и тормозить») или **Alert** («Предупредить»).

### **Parking Assist («Система помощи при парковке»)**

С помощью данного пункта меню можно включить или отключить систему помощи при парковке с ультразвуковыми датчиками.

Выберите **On** («Вкл.») или **Off** («Выкл.»).

**Go Notifier («Предупреждение о невозможности продолжения движения»)**

Данная функция предупреждает о действиях системы активного круиз-контроля, когда она полностью затормаживает автомобиль перед другим остановившимся автомобилем, и затем тот автомобиль возобновляет движение.

Выберите On («Вкл.») или Off («Выкл.»).

**Side Blind Zone Alert («Система предупреждения о появлении объекта в „слепой“ зоне»)**

С помощью данной настройки можно включить или отключить действие данной системы.

Выберите On («Вкл.») или Off («Выкл.»).

**Comfort and Convenience («Комфорт и удобство»)**

Выберите меню «Comfort and Convenience», и на дисплее появится следующее:

- Auto Memory Recall («Автоматический вызов сохраненных настроек»).
- Reverse Tilt Mirror («Функция наклона зеркал при движении задним ходом»).
- Easy Exit Steering Column («Перемещение рулевой колонки для облегчения посадки и высадки»).
- Easy Exit Options («Опции для облегчения посадки и высадки»).
- Chime Volume («Громкость звукового предупреждения (колокольчик)»).
- Personalization by Driver («Персонализация настроек водителем»).

- Rain Sense Wipers («Стеклоочиститель с датчиком дождя»).

**Auto Memory Recall («Автоматический вызов сохраненных настроек»)**

С помощью данного пункта меню можно включить или отключить функцию вызова сохраненных настроек.

Выберите On («Вкл.») или Off («Выкл.»). На некоторых автомобилях выберите Off — Driver Door Open («Выкл.» — «Открыта дверь водителя» — «При включении зажигания») или On — At ignition On («При включении зажигания»).

**Reverse Tilt Mirror («Функция наклона зеркал при движении задним ходом»)**

При выборе данной функции оба наружных зеркала заднего вида при включении передачи заднего хода (R) наклоняются назад для улучшения видимости в зоне

задних колес автомобиля. Зеркала возвращаются в исходное положение после выключения передачи заднего хода или при выключении зажигания.

Выберите Off («Выкл.»), On — Driver and Passenger («Вкл. для обоих зеркал»), On — Driver («Вкл. со стороны водителя») или On — Passenger («Вкл. со стороны пассажира»).

### **Easy Exit Options («Опции для облегчения посадки и высадки»)**

С помощью данного пункта меню можно включить или отключить функции помощи при посадке и высадке.

Выберите On («Вкл.») или Off («Выкл.»).

### **Chime Volume («Громкость звукового предупреждения («колокольчик»))»)**

В данном пункте меню можно отрегулировать уровень громкости предупреждающего сигнала.

Выберите значение громкости в диапазоне от 0 до 63.

### **Personalization by Driver («Персонализация настроек водителем»)**

В данном пункте меню можно включить или отключить функцию персонализации параметров водителем.

Выберите On («Вкл.») или Off («Выкл.»).

### **Rain Sense Wipers («Стеклоочиститель с датчиком дождя»)**

С помощью данного пункта меню можно включить или отключить управление стеклоочистителем с помощью датчика дождя.

Выберите Disabled («Отключено») или Enabled («Включено»).

### **Language («Язык»)**

При выборе меню Language на дисплее появится следующее:

- English («Английский»);
- Arabic («Арабский»).

Выберите язык. Выбранный язык отобразится в системе, и голосовые подсказки будут выводиться на выбранном языке.

### **Lighting («Освещение»)**

При выборе меню «Lighting» на дисплее появится следующее:

- Vehicle Locator Lights («Функция определения местонахождения автомобиля»).
- Exit Lighting («Освещение при высадке»).
- Left or Right Hand Traffic («Левостороннее или правостороннее движение»).

- Auto High Beam («Автоматическое управление дальним светом»).
- Adaptive High Beam («Адаптивное управление длиной лучей дальнего света»).
- Adaptive Forward Lighting («Режим адаптивного головного освещения»).
- Daytime Tail Lights («Дневной режим задних габаритных огней»).

#### **Vehicle Locator Lights («Функция определения местонахождения автомобиля»)**

В данном пункте меню можно включить или отключить функцию определения местонахождения автомобиля.

Выберите On («Вкл.») или Off («Выкл.»).

#### **Exit Lighting («Освещение при высадке»)**

В данном пункте меню можно выбрать длительность действия наружных световых приборов при выходе из автомобиля в темное время суток.

Выберите Off, 30 Seconds («Выкл., 30 секунд»), 60 Seconds или 120 Seconds («60 или 120 секунд»).

#### **Left or Right Hand Traffic («Левостороннее или правостороннее движение»)**

Данная настройка позволяет изменять регулировки направления световых осей фар для движения в условиях лево- или правостороннего движения транспорта.

Выберите Left Hand Traffic («Правостороннее движение») или Right Hand Traffic («Левостороннее движение»). На некоторых автомобилях выберите Left Hand Traffic («Левостороннее движение»), Right Hand Traffic

(«Правостороннее движение») или Automatic (GPS) («Автоматически (GPS)»).

#### **Auto High Beam («Автоматическое управление дальним светом»)**

В данном пункте меню можно включить или отключить функцию автоматического управления дальним светом фар.

Выберите On («Вкл.») или Off («Выкл.»). На некоторых автомобилях выберите Off («Выкл.»), Normal Sensitivity («Нормальная чувствительность») или Low Sensitivity («Низкая чувствительность»).

#### **Adaptive High Beam («Адаптивное управление дальним светом фар»)**

В данном пункте меню можно включить или отключить габаритные огни автомобиля.

Выберите On («Вкл.») или Off («Выкл.»). На некоторых автомобилях выберите Off («Выкл.»), Normal Sensitivity («Нормальная чувствительность») или Low Sensitivity («Низкая чувствительность»).

Adaptive Forward Lighting («Режим адаптивного головного освещения»)

В данном пункте меню можно выбрать длительность действия наружных световых приборов при выходе из автомобиля в темное время суток.

Выберите Corner and Curve Lighting («Статическое и динамическое освещение поворотов») или Intelligent Light Distribution («Режим интеллектуального распределения света фар»). На некоторых автомобилях выберите Corner and Curve Lighting («Статическое и динамическое освещение поворотов»), Intelligent Light Distribution («Режим интеллектуального распределения света фар») или GPS Assistance («Режим помощи GPS»).

### **Daytime Tail Lights («Дневной режим задних габаритных огней»)**

В данном пункте меню можно включить или отключить дневной режим задних габаритных огней.

Выберите On («Вкл.») или Off («Выкл.»).

### **Power Door Locks («Центральный замок»)**

При выборе меню Power Door Locks на дисплее появится следующее:

- Unlocked Door Anti Lock Out («Функция защиты от блокировки замка открытой двери водителя»).
- Auto Door Lock («Автоматическое запираение дверей»).
- Auto Door Unlock («Функция автоматического отпирания замков»).

- Delayed Door Lock («Функция задержки запираения замков»).

### **Unlocked Door Anti Lock Out («Функция защиты от блокировки замка открытой двери водителя»)**

Если данная функция активирована, открытую дверь водителя запереть невозможно. При отключении данной функции будет доступно меню Delayed Door Lock.

Выберите On («Вкл.») или Off («Выкл.»).

### **Auto Door Lock («Автоматическое запираение дверей»)**

В данном пункте меню можно выбрать, какая из дверей будет автоматически запирается при выводе рычага селектора из положения «Р» (парковка).

Выберите On («Вкл.») или Off («Выкл.»).



**Auto Door Unlock («Функция автоматического отпирания замков»)**

В данном пункте меню можно выбрать, какая из дверей будет автоматически отпираться при установке рычага селектора в положение «Р» (парковка).

Выберите All Doors («Все двери») или Driver Door Only («Только дверь водителя»).

**Delayed Door Lock («Функция задержки запираения замков»)**

Данная функция позволяет задерживать запираение замков дверей. Для отмены задержки нажмите на кнопку центрального выключателя на двери.

Выберите On («Вкл.») или Off («Выкл.»).

**Remote Lock/Unlock/Start («Система дистанционного запуска двигателя/отпирания/запираения дверей»)**

При выборе меню Remote Lock/Unlock/Start на дисплее появится следующее:

- Remote Unlock Light Feedback («Обратная связь с помощью световой сигнализации при отпирании дверей»).
- Remote Lock Feedback («Обратная связь с помощью световой сигнализации при запираении дверей»).
- Remote Door Unlock («Дистанционное отпирание дверей»).
- Relock Remotely Unlocked Doors («Повторное дистанционное запираение дверей незапертых дверей»).
- Remote Start («Дистанционный запуск двигателя»).

- Remote Start Auto Heated Seats («Включение обогрева сидений при дистанционном запуске двигателя»).
- Passive Door Unlock («Пассивное отпирание замков»).
- Passive Door Lock («Пассивное запираение замков»).
- Remote Left in Vehicle Reminder («Напоминание о пульте ДУ, оставленном в автомобиле»).

**Remote Unlock Light Feedback («Обратная связь с помощью световой сигнализации при отпирании замков»)**

Если данная функция включена, при отпирании замков с помощью пульта дистанционного управления мигают наружные приборы освещения.

Выберите Flash Lights («Мигает свет») или Off («Выкл.»).

### **Remote Lock Feedback** («Обратная связь с помощью световой сигнализации при запираии замков»)

В данном пункте меню можно выбрать тип обратной связи при запираии автомобиля с помощью пульта дистанционного управления.

Выберите Off («Выкл.»), Lights and Horn («Свет и звуковой сигнал»), Lights Only («Только свет») или Horn Only («Только звуковой сигнал»).

### **Remote Door Unlock** («Дистанционное отпирание замков»)

В данном пункте меню можно выбрать, какая дверь будет отпираться при нажатии кнопки отпирания на пульте дистанционного управления.

Выберите All Doors («Все двери») или Driver Door Only («Только дверь водителя»).

### **Relock Remotely Unlocked Doors** («Повторное дистанционное запираие дверей незапертых дверей»)

При активации данной функции, если отпертые с помощью пульта ДУ двери не открываются, они будут автоматически заперты.

Выберите On («Вкл.») или Off («Выкл.»).

### **Remote Start** («Дистанционный запуск двигателя»)

В данном пункте меню можно включить или отключить функцию дистанционного пуска двигателя.

Выберите On («Вкл.») или Off («Выкл.»).

### **Remote Start Auto Heated Seats** («Включение обогрева сидений при дистанционном пуске двигателя»)

Если данная функция включена, то при дистанционном пуске двигателя в холодную погоду будет включены обогреватели сидений.

Выберите On («Вкл.») или Off («Выкл.»). На некоторых автомобилях Выберите Off («Выкл.»), On — Driver and Passenger («Вкл. для обоих сидений»), On — Driver («Вкл. для сиденья водителя») или On — Passenger («Вкл. для сиденья пассажира»).

### **Passive Door Unlock** («Пассивное отпирание замков»)

Данная настройка позволяет включать или отключать функцию пассивного отпирания, а также устанавливать, какие двери будут отпираться при пассивном отпирании.

Выберите All Doors («Все двери») или Driver Door Only («Только дверь водителя»).

### **Passive Door Lock («Пассивное запираение замков»)**

Данная настройка позволяет включать или отключать функцию пассивного запираения и определять тип обратной связи.

Выберите On («Вкл.»), On With Chirp («Вкл. со звуком») или Off («Выкл.»).

Remote Left in Vehicle Reminder («Напоминание о пульте ДУ, оставленном в автомобиле»)

С помощью данного пункта меню можно включить или отключить функцию напоминания о пульте ДУ, оставленном в автомобиле.

Выберите On («Вкл.») или Off («Выкл.»).

### **Return to Factory Settings («Возврат к заводским настройкам»)**

Выберите Select Return («Возврат к заводским настройкам»); может появиться следующий список:

- Restore Vehicle Settings («Восстановить настройки автомобиля»).
- Clear All Private Data («Удалить все персональные данные»).
- Restore Radio Settings («Восстановить настройки головного устройства аудиосистемы»).

### **Restore Vehicle Settings («Восстановить настройки автомобиля»)**

В данном режиме можно восстановить заводские настройки автомобиля. Выберите Cancel («Отмена») или («Продолжить»).

### **Clear All Private Data («Удалить все персональные данные»)**

В данном режиме можно удалить из блоков памяти автомобиля все персональные данные.

Выберите Cancel («Отмена») или («Продолжить»).

### **Restore Radio Settings («Восстановить настройки головного устройства аудиосистемы»)**

В данном режиме можно восстановить настройки головного устройства аудиосистемы. Выберите Cancel («Отмена») или («Продолжить»).



## Освещение

### Наружные световые приборы

Переключатель наружных световых приборов . . . . .	6-1
Напоминание о невыключенных наружных световых приборах . . . . .	6-2
Переключатель дальнего/ ближнего света фар . . . . .	6-2
Кратковременное включение дальнего света фар . . . . .	6-3
Дневные ходовые огни . . . . .	6-3
Система автоматического управления наружными световыми приборами . . . . .	6-3
Система адаптивного головного освещения (AFL) . . . . .	6-4
Аварийная световая сигнализация . . . . .	6-5
Сигналы указателей поворотов . . . . .	6-5

Задние противотуманные фонари . . . . .	6-6
Регулировка направления оптических осей фар . . . . .	6-6

### Приборы внутреннего освещения

Регулятор яркости подсветки комбинации приборов . . . . .	6-7
Лампы подсветки порога . . . . .	6-7
Плафоны освещения салона . . . . .	6-7
Лампы для чтения . . . . .	6-8

### Функции системы внутреннего освещения

Освещение при посадке . . . . .	6-8
Освещение при высадке . . . . .	6-9
Функция защиты аккумуляторной батареи от разряда . . . . .	6-9
Функция автоматического выключения наружных световых приборов . . . . .	6-9

## Наружные световые приборы

### Переключатель наружных световых приборов



Переключатель наружных световых приборов находится на левом подрулевом переключателе.

При повороте кольцевого переключателя можно выбирать следующие режимы:

**⏻ (Off):** все наружные световые приборы выключены. После отпущения кольцевого переключателя он возвращается в положение AUTO. Для повторного включения режима AUTO снова поверните кольцо в положение ⏻.

**AUTO (режим автоматического управления освещением):** при установке переключателя в данное положение наружные световые приборы будут включаться и выключаться автоматически в зависимости от интенсивности наружного освещения.

**☞ (Габаритные огни):** при установке переключателя в данное положение будут включаться габаритные огни и следующие световые приборы:

- боковые габаритные огни;
- задние габаритные огни;

- фонари освещения регистрационного знака;
- подсветка комбинации приборов.

**☞ (Фары):** при установке переключателя в данное положение будут включаться габаритные огни и следующие световые приборы:

- боковые габаритные огни;
- задние габаритные огни;
- фонари освещения регистрационного знака;
- подсветка комбинации приборов;
- габаритные огни.

### Напоминание о невыключенных наружных световых приборах

Если при выключенном зажигании и открытой двери водителя включить фары или габаритные

огни, повернув переключатель в соответствующее положение, прозвучит звуковое предупреждение («колокольчик»).

### Переключатель дальнего/ближнего света фар

**☞☞ (Переключатель дальнего/ближнего света фар):** чтобы включить дальний свет фар, отведите рычаг левого комбинированного подрулевого переключателя от себя. Чтобы включить ближний свет фар, снова коротко отведите рычаг от себя или потяните его на себя и отпустите.



При включении дальнего света фар на комбинации приборов загорается данный индикатор.

## Кратковременное включение дальнего света фар

Данная функция позволяет использовать дальний свет фар для того, чтобы предупредить водителя впереди идущего автомобиля, который вы собираетесь обогнать.

Потяните рычаг левого комбинированного подрулевого переключателя на себя и удерживайте его. При этом произойдет следующее:

- Если фары выключены или включены в режиме ближнего света, то включится дальний свет фар. Он будет гореть, пока вы не отпустите рычаг переключателя. Чтобы отключить дальний свет фар, отпустите рычаг.
- Если фары уже горят в режиме дальнего света фар, ничего не изменится.

## Дневные ходовые огни

Дневные ходовые огни улучшают различимость вашего автомобиля спереди в дневное время суток.

Дневные ходовые огни включатся при соблюдении следующих условий:

- Зажигание включено.
- Выключатель наружного освещения находится в положении AUTO.
- Датчик освещенности исправен.
- Стояночный тормоз не задействован, или рычаг селектора не находится в положении «Р» (парковка).

Задние габаритные огни, боковые габаритные огни, подсветка комбинации приборов и другие приборы освещения при этом включаться не будут.

Дневные ходовые огни отключаются при установке кольцевого переключателя наружных световых приборов в положение  или выключении зажигания.

## Система автоматического управления наружными световыми приборами

При нахождении переключателя наружных световых приборов в положении AUTO и недостаточном наружном освещении автоматически включается свет фар.



На верхней части приборной панели находится датчик освещенности. Не закрывайте данный датчик — в противном случае при включении зажигания всегда будут включаться фары.

Фары могут также включаться при движении по подземному паркингу или в условиях сильной облачности.

Когда снаружи автомобиля становится достаточно светло, фары могут выключиться или включатся дневные ходовые огни.

Система автоматического управления наружными световыми приборами отключается при установке переключателя наружного освещения в положение  или выключении зажигания.

### **Включение наружных световых приборов при включении стеклоочистителя**

При включении очистителя ветрового стекла в дневное время, при работающем двигателе и положении AUTO переключателя наружного освещения включаются фары, габаритные огни и другие наружные световые приборы. Длительность периода перед автоматическим включением наружного освещения может варьироваться. При неработающем очистителе ветрового стекла эти световые приборы не загораются. Для отключения данной функции переведите переключатель наружных световых приборов в положение  или 

### **Система адаптивного головного освещения (AFL)**

Система адаптивного головного освещения (AFL) регулирует положение световых осей фар по горизонтали, чтобы обеспечить наилучшее освещение дороги при прохождении поворотов. Чтобы активировать систему AFL, установите переключатель наружных световых приборов в положение AUTO. При выводе переключателя из положения AUTO система будет деактивирована. Система AFL включается при движении автомобиля со скоростью более 3 км/ч. Система AFL не действует при движении задним ходом (при нахождении рычага селектора коробки передач в положении «R»). Система AFL после запуска двигателя включается не сразу, поскольку требуется некоторое время для саморегулировки системы. См. «Переключатель наружных световых приборов», стр. 6-1.



## Аварийная световая сигнализация



**⚠ (Выключатель аварийной световой сигнализации):** при нажатии данной кнопки, расположенной на приборной панели, будут одновременно мигать передние и задние указатели поворотов. Чтобы выключить аварийную световую сигнализацию, нажмите кнопку выключателя еще раз.

Аварийная световая сигнализация автоматически включается при срабатывании подушек безопасности.

## Сигналы указателей поворотов

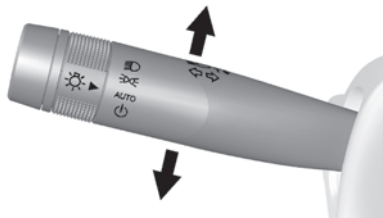

Для включения указателей поворота переместите рычаг левого подрулевого комбинированного переключателя до упора вверх или вниз.

Индикаторы включения указателей поворота в виде стрелок, находящиеся на комбинации приборов, показывают направление поворота или изменения полосы движения.

Перед началом перестроения коротким движением переместите рычаг вверх или вниз до момента включения указателей поворота. Удерживайте рычаг нажатым до завершения перестроения. При кратковременном нажатии рычага указатели поворота срабатывают три раза.

Указатели поворотов можно отключить автоматически, переместив рычаг в исходное положение.

Если после включения указателя поворота стрелка индикатора на комбинации приборов мигает слишком быстро или не загорается вообще, это свидетельствует о том, что, возможно, перегорела одна из ламп указателей поворотов.

Замените перегоревшие лампы. Если лампа не перегорела, проверьте соответствующий предохранитель. См. «*Предохранители и автоматы защиты цепей*», стр. 10-35.

### Задние противотуманные фонари

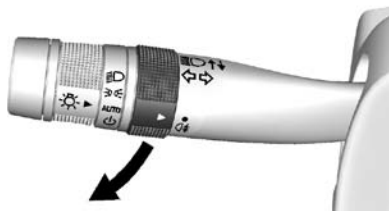

При включенных задних противотуманных фонарях автомобиль лучше виден сзади в условиях тумана. Включение и выключение задних противотуманных фонарей осуществляется с помощью кольцевого выключателя, находящегося на левом подрулевом переключателе.

**ⓘ (Задние противотуманные фонари):** поверните и отпустите кольцевой выключатель для включения или выключения задних противотуманных фонарей. После отпускания выключатель возвращается в исходное

положение. Задние противотуманные фонари автоматически отключаются при каждом запуске двигателя.

Задние противотуманные фонари можно включить только при включенных фарах или габаритных огнях.

### Регулировка направления оптических осей фар

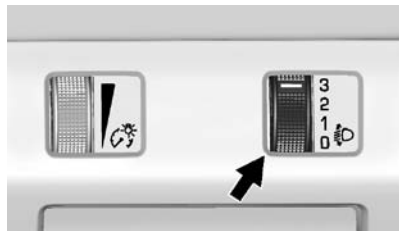

### Ручная регулировка направления оптических осей фар

Для автомобилей с ручной регулировкой направления оптических

осей фар рядом с выключателем наружных световых приборов находится поворотный регулятор направления оптических осей фар. Этот регулятор позволяет изменять угол наклона оптических осей фар по вертикали в зависимости от характера загрузки автомобиля.

Перед выполнением данной регулировки необходимо включить ближний свет фар.

**ⓘ Регулировка направления оптических осей фар:** для регулировки поворачивайте регулятор вниз или вверх.

Правильная регулировка направления оптических осей фар позволяет снизить риск ослепления водителей встречного транспорта.

- Водитель и передний пассажир = 0.
- Водитель и все пассажиры = 1.
- Водитель, все пассажиры и груз в багажном отделении = 2.
- Водитель и груз в багажном отделении = 3.

### Автоматическая регулировка направления оптических осей фар

В автомобилях с ксеноновыми (газоразрядными) фарами регулировка направления оптических осей фар осуществляется автоматически в соответствии с характером загрузки.

## Приборы внутреннего освещения

### Регулятор яркости подсветки комбинации приборов



Яркость подсветки органов управления, расположенных на приборной панели и рулевом колесе, может регулироваться.

 Регулятор яркости подсветки комбинации приборов: вращайте рукоятку регулятора в одну или другую сторону для увеличения или уменьшения яркости подсветки приборов.

### Лампы подсветки порога

Лампы подсветки порога включаются автоматически при открывании любой из дверей автомобиля и при соответствующих настройках плафонов освещения салона.

### Плафоны освещения салона

Плафоны освещения салона установлены на потолочной консоли.

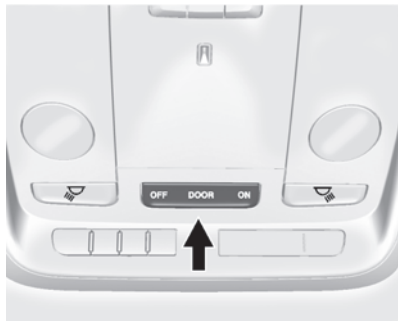

Чтобы изменить настройки плафона освещения салона, выполните следующее:

**OFF («Выкл.»):** в данном режиме плафон не загорается даже при открывании какой-либо из дверей автомобиля.



**DOOR («ДВЕРИ»):** при нажатии данной кнопки плафон автоматически включается при открывании какой-либо двери.

**ON («ВКЛ.»):** при установке переключателя в данное положение плафон загорается.

## Лампы для чтения

Лампы для чтения расположены на потолочной консоли и над задними дверьми. Данные лампы автоматически включаются при открывании любой из дверей. Чтобы отключить лампы для чтения вручную:



Нажмите кнопку  или , расположенную рядом с каждой лампой для чтения на потолочной консоли.

Для включения или выключения ламп для чтения, предназначенных для пассажиров заднего сиденья, нажмите на рассеиватель соответствующей лампы.

## Функции системы внутреннего освещения

### Освещение при посадке

При нажатии кнопки  на пульте дистанционного управления или при открывании двери ненадолго включаются фары, задние габаритные огни, фонари освещения регистрационного знака, фонари заднего хода, плафоны освещения салона и большинство приборов освещения салона. См. «Система дистанционного управления замками (RKE)», стр. 2-3. При открывании двери водителя загорятся все контрольные лампы, подсвечивается информационный центр (DIC) и загорятся лампы подсветки карманов дверей. Спустя 30 секунд наружные световые приборы выключаются, а затем гаснут плафоны освещения салона и остальные приборы внутреннего освещения.

Освещение при посадке можно отключить вручную, выбрав любой режим кнопки старта, кроме OFF («Выкл.»), или нажав кнопку  пульта дистанционного управления.

Характер действия данной функции можно изменить. См. «Функция определения местонахождения автомобиля» в разделе «*Пользовательские настройки*», стр. 5-53.

## Освещение при высадке

В темное время суток, при недостаточной освещенности или при открывании двери и неработающем двигателе включаются фары, задние габаритные огни, габаритные огни, фонари заднего хода и фонари освещения регистрационного знака. При выключении зажигания загорается плафон внутреннего освещения. Наружные световые приборы и плафоны освещения

салона после закрывания двери некоторое время остаются включенными, а затем автоматически выключаются.

Наружные световые приборы отключаются сразу же после установки выключателя внутреннего освещения в положение Off («Выкл.»).

Характер действия данной функции можно изменить. См. «*Пользовательские настройки*», стр. 5-53.

## Функция защиты аккумуляторной батареи от разряда

Данная функция предназначена для предотвращения сильного разряда аккумуляторной батареи.

Если при выключенном зажигании остались невыключенными некоторые внутренние световые приборы, с помощью функции защиты аккумуляторной батареи от разряда они будут автоматически выключены.

## Функция автоматического выключения наружных световых приборов

Если габаритные огни или фары были оставлены включенными, то через 10 минут после выключения зажигания наружные световые приборы выключаются. Это помогает избежать разряда аккумуляторной батареи. Чтобы возобновить действие 10-минутного таймера, установите переключатель наружных световых приборов в положение off («выкл.») и затем вновь в положение включения стояночного освещения или фар.

Для того чтобы наружные световые приборы были включены более 10 минут, кнопка старта должна находиться в положении ACC/ACCESSORY или ON/RUN.



# Информационно-развлекательная система

## Общие сведения

Информационно-развлекательная система. . . 7-1

## Общие сведения

### Информационно-развлекательная система

Для получения информации об управлении радиоприемником, аудиоплеерами, телефоном, навигационной системой и системой распознавания голосовых команд см. отдельное Руководство пользователя. В данном Руководстве также содержится информация об установках и приложениях, которые можно загружать (при соответствующей комплектации).





## Система климат-контроля

### Система климат-контроля

Двухзонная система климат-контроля (базовое оснащение) . . . . . 8-1

Двухзонная система климат-контроля (высокий уровень комплектации) . . . . . 8-6

### Дефлекторы вентиляции

Дефлекторы вентиляции . . . 8-12

### Техническое обслуживание

Фильтрующий элемент воздухоочистителя системы вентиляции . . . . . 8-14

Техническое обслуживание . . . . . 8-14

## Система климат-контроля

### Двухзонная система климат-контроля (базовое оснащение)

В автомобилях с системой климат-контроля она позволяет управлять режимами обогрева, охлаждения и вентиляции пассажирского салона, а также очисткой воздуха, поступающего в салон.

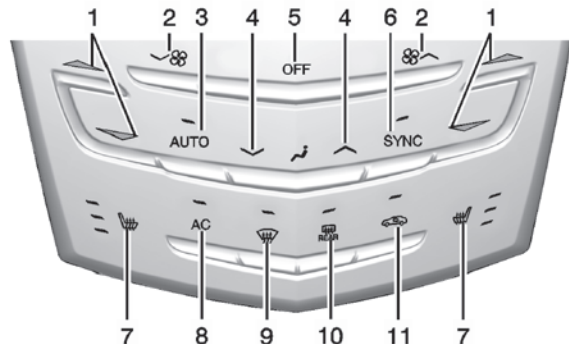

1. Регуляторы температуры для водителя и пассажира переднего сиденья.
2. Регулятор скоростных режимов вентилятора.

3. AUTO (выключатель автоматического режима).
4. Переключатель режимов подачи воздуха.
5. OFF (выкл., вентилятор).

6. SYNC (режим синхронизированной температуры).
7. Сиденья водителя и переднего пассажира с функциями обогрева и вентиляции (при соответствующей комплектации).
8. AC (выключатель системы кондиционирования).
9. Выключатель режима обогрева стекол.
10. Электрообогреватель заднего стекла.
11. Выключатель режима рециркуляции воздуха

### Автоматический режим работы

Данная система автоматически управляет скоростью вращения вентилятора, режимами подачи воздуха, включением и выключением системы кондиционирования в целях обогрева или охлаждения воздуха в пассажирском салоне.

При горящем индикаторе или наличии надписи AUTO на сенсорном экране система находится в автоматическом режиме управления. Если режимы подачи воздуха или скорость вращения вентилятора регулируются вручную, данный светодиод гаснет и на дисплее отображаются соответствующие символы для настройки.

Для активации автоматического режима

1. Нажмите кнопку AUTO.
2. Выберите значение температуры. Подождите некоторое время, чтобы температура стабилизировалась. Затем установите значение температуры, при которой вам будет наиболее комфортно.

Для снижения расхода топлива и более быстрого охлаждения пассажирского салона в жаркую погоду может автоматически включаться режим рециркуляции. При этом контрольная лампа режима

рециркуляции не загорается. Нажмите  для выбора режима рециркуляции; при повторном нажатии этой кнопки будет выбран режим притока наружного воздуха.

В меню пользовательских настроек можно выбрать британские или метрические единицы измерения. См. «Настройки» в разделе «Комбинация приборов», стр. 5-9.

**OFF (выкл., вентилятор):** данная кнопка позволяет включать и выключать вентилятор. При этом возможность управления температурой и распределением воздушных потоков сохраняется.

**△ / ▽ (Переключатель выбора значений температуры для водителя и пассажира переднего сиденья):** значения температуры можно устанавливать отдельно для водителя и пассажира переднего сиденья. С помощью данных кнопок производится выбор значения желаемой температуры. Нажмите и удерживайте нажатой

соответствующую кнопку для быстрого увеличения или уменьшения значения выбираемой температуры.

**SYNC (режим синхронизированной температуры):** нажатие данной кнопки приводит к установке одинаковых параметров микроклимата для всех зон автомобиля, выбранных водителем. Загорается индикатор SYNC. В режиме синхронизированного управления температурой параметры системы климат-контроля задаются с места водителя. Если параметры микроклимата задаются пассажиром, действие режима синхронизированного управления прерывается и индикатор SYNC гаснет.

#### Режим ручного управления

 (Управление скоростными режимами вентилятора): Данные кнопки используются для увеличения или уменьшения скорости вращения вентилятора. Нажмите

и удерживайте данные кнопки для ускоренной регулировки скорости вращения вентилятора. Отображается скорость вращения вентилятора. Нажатие любой из кнопок приводит к отключению автоматического режима, скоростным режимом вентилятора можно управлять вручную. Для перехода в автоматический режим нажмите кнопку AUTO. Для отключения вентилятора нажмите OFF («Выкл.»)

 (Управление режимами подачи воздуха): Данный переключатель используется для изменения режимов подачи воздуха. При нажатии любой из кнопок управления распределением воздушных потоков режим автоматического управления распределением воздушных потоков отключается, и выбор направления подачи воздуха можно выполнять вручную. Для перехода в автоматический режим нажмите кнопку AUTO.

Для изменения текущего режима подачи воздуха выберите один из следующих вариантов:

 (В сторону лица): весь объем воздуха поступает через дефлекторы вентиляции, расположенные в приборной панели.

 (В сторону лица и ног): воздух подается через дефлекторы вентиляции, расположенные в приборной панели, и через воздуховоды, находящиеся возле пола.

 (В сторону ног): воздух подается через воздуховоды, расположенные возле пола.

 (В сторону стекол и пола): данный режим используется для удаления со стекол влаги и конденсата. Воздух подается через воздуховоды, расположенные у основания ветрового стекла и возле пола.

 (Обогрев стекол): в данном режиме осуществляется ускоренная очистка ветрового стекла от тумана или наледи. Воздух

подается через воздуховоды, расположенные у основания ветрового стекла.  При нажатии данной кнопки включается или выключается режим обогрева стекол.

**Режим А/С («Кондиционер»):** данный выключатель используется для включения или выключения системы кондиционирования. При выключенном вентиляторе системы климат-контроля или отрицательной наружной температуре система кондиционирования не включается.

При нажатии кнопки AUTO система кондиционирования будет работать в автоматическом режиме. При горящем светодиоде на кнопке включения/выключения системы кондиционирования она работает в автоматическом режиме для охлаждения воздуха в салоне или осушения воздуха в целях более быстрой очистки ветрового стекла от влаги.

**Автоматическое управление режимом рециркуляции:** при горящем светодиоде на кнопке AUTO происходит автоматическое управление режимом рециркуляции для более быстрого охлаждения воздуха в салоне.

 **(Режим рециркуляции):** С помощью данной кнопки можно переходить от режима рециркуляции к режиму подачи наружного воздуха и наоборот. При включенном режиме рециркуляции на кнопке загорается светодиод. В данном режиме воздух охлаждается быстрее или предотвращается попадание внутрь автомобиля неприятных запахов.

При нажатии данной кнопки автоматический режим управления системой климат-контроля отключается. Нажмите AUTO для возврата к автоматическому режиму; режим рециркуляции будет включаться и выключаться автоматически.

Управление режимом рециркуляции вручную невозможно в режиме Defrost («Обогрев стекол») или Defog («Обдув стекол»).

**Auto Defog («Автоматическое включение режима обогрева стекол»):** система климат-контроля может быть оснащена датчиком уровня влажности воздуха, с помощью которого определяется влажность воздуха, поступающего в пассажирский салон. Если данная функция включена, в условиях повышенной влажности система климат-контроля способна регулировать подачу наружного воздуха и включать кондиционер. Если система климат-контроля не определяет условия возможного запотевания ветрового стекла, она возвращается в нормальный режим. Для получения информации об отключении функции автоматического включения обогрева стекол см. подраздел «Микроклимат и система управления качеством воздуха» в разделе «*Пользовательские настройки*», стр. 5-53.

## Электрообогреватель заднего стекла

 **REAR** («Выключатель электрообогревателя заднего стекла»): Данный выключатель используется для включения или выключения электрообогревателя заднего стекла.

Электрообогреватель заднего стекла автоматически выключается приблизительно через 10 минут. Если включить его снова, он проработает еще около пяти минут и отключится. При движении с высокой скоростью электрообогреватель заднего стекла может оставаться включенным постоянно.

Действием электрообогревателя заднего стекла можно управлять автоматически. См. «Микроклимат и система управления качеством воздуха» в разделе «*Пользовательские настройки*», стр. 5-53. При выборе настройки Auto Rear Defog («Автоматическое управление электрообогревателем



заднего стекла») обогреватель будет автоматически включаться при низкой температуре воздуха, находящегося внутри автомобиля, и наружной температуре ниже 5 °С. После того как электрообогреватель заднего стекла будет включен автоматически, он будет автоматически выключен приблизительно через 10 минут. При движении с высокой скоростью электрообогреватель заднего стекла может оставаться включенным постоянно.

Верхние нити токоведущей сетки заднего стекла выполняют роль антенны и не обогревают стекло при включенном электрообогревателе.

При включении электрообогревателя заднего стекла включается электрообогрев наружных зеркал заднего вида. Благодаря этому с поверхности стекол зеркал удаляются следы влаги или наледи.

**Примечание.** Не очищайте ветровое или заднее стекло ото льда

или других материалов с помощью бритвы или других металлических предметов с острыми кромками, особенно с внутренней стороны, поскольку это может привести к ухудшению качества приема передач радиоприемником. В этом случае гарантия производителя на устранение возможных повреждений не распространяется.

**Передние сиденья с функцией обогрева (при соответствующей комплектации):** Для включения функции обогрева сиденья водителя или переднего пассажира нажмите кнопку  или , соответственно. См. «*Передние сиденья с электрообогревом*», стр. 3-10.

**Использование системы климат-контроля при дистанционном запуске двигателя:** для автомобилей с системой дистанционного запуска двигателя после запуска двигателя может использоваться система климат-контроля.

## 8-6 Система климат-контроля

В таких случаях используются текущие настройки системы климат-контроля для зоны водителя с целью обогрева или охлаждения пассажирского салона. См. «Система дистанционного запуска двигателя», стр. 2-11.

При низкой наружной температуре кроме того включается электрообогреватель заднего стекла.

### Датчики

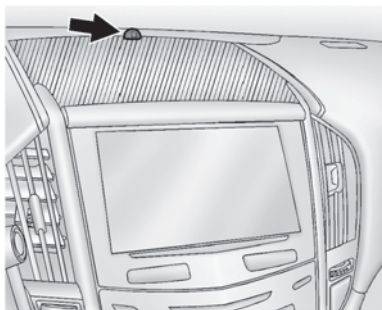

Для оценки солнечной нагрузки используется датчик интенсивности солнечного излучения.

В системе климат-контроля для создания наиболее благоприятного внутреннего микроклимата данные, получаемые от этого датчика, используются для управления скоростью вентилятора, режимом рециркуляции и режимами подачи воздуха.

Если данный датчик закрыт чем-либо от света, система климат-контроля может действовать некорректно.

### Двухзонная система климат-контроля (высокий уровень комплектации)

Для управления режимами обогрева, охлаждения и вентиляции используются органы управления, расположенные на панели управления системой климат-контроля, и сенсорный экран.

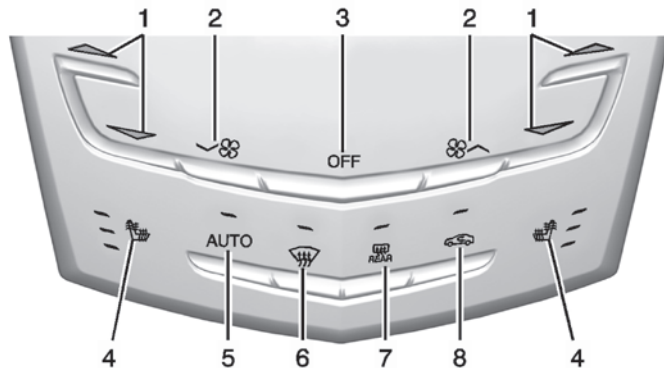

Панель управления системой климат-контроля

1. Регуляторы температуры для водителя и пассажира переднего сиденья.
2. Регулятор скоростных режимов вентилятора.
3. OFF (выкл., вентилятор).
4. Сиденья водителя и переднего пассажира с функциями обогрева и вентиляции (при соответствующей комплектации).
5. AUTO (выключатель автоматического режима).
6. Выключатель режима обогрева стекол.
7. Электрообогреватель заднего стекла.
8. Выключатель режима рециркуляции воздуха.

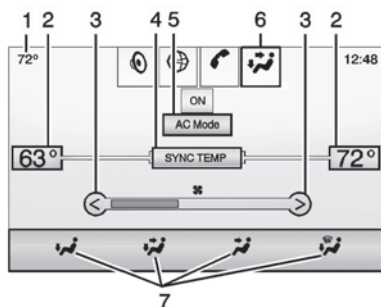

#### Управление климат-контролем с помощью сенсорного экрана

1. Дисплей наружной температуры.
2. Дисплеи значений температуры для водителя и пассажира переднего сиденья.
3. Регулятор скоростных режимов вентилятора.
4. SYNC TEMP (режим синхронизированной температуры).

5. AC Mode (режим кондиционирования воздуха).
6. Выбор режима распределения воздушных потоков климат-контроля
7. Переключатель режимов подачи воздуха.

#### Сенсорный экран системы климат-контроля

Выбрав кнопку CLIMATE на начальном экране информационно-развлекательной системы или кнопку, расположенную на лотке приложений сенсорного экрана, можно управлять скоростным режимом вентилятора, режимами подачи воздуха и установками режима синхронизированной температуры (SYNC) работы системы климат-контроля. Выбор позиций можно выполнять на первой отображаемой странице в меню системы климат-контроля. См. Руководство пользователя информационно-развлекательной системы.

### Сенсорный экран системы климат-контроля

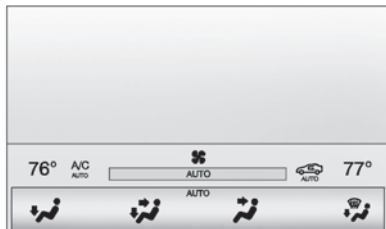

При нажатии кнопок на панели управления на короткое время появляется экран состояния климатической системы. В данном режиме можно регулировать распределение воздушных потоков.

### Автоматический режим работы

Данная система автоматически управляет скоростью вращения вентилятора, режимами подачи воздуха, включением и выключением системы кондиционирования в целях обогрева или охлаждения воздуха в пассажирском салоне.

При горящем индикаторе или наличии надписи AUTO на сенсорном экране система находится в автоматическом режиме управления. Если режимы подачи воздуха или скорость вращения вентилятора регулируются вручную, данный светодиод гаснет и на дисплее отображаются соответствующие символы для настройки. Автоматический режим может отключаться индивидуально для установок параметров по выбору.

Для активации автоматического режима:

1. Нажмите кнопку AUTO.
2. Выберите значение температуры. Подождите некоторое время, чтобы температура стабилизировалась. Затем установите значение температуры, при которой вам будет наиболее комфортно.

Для снижения расхода топлива и более быстрого охлаждения пассажирского салона в жаркую погоду может автоматически

включаться режим рециркуляции. При этом контрольная лампа режима рециркуляции не загорается. Нажмите  для выбора режима рециркуляции; при повторном нажатии этой кнопки будет выбран режим притока наружного воздуха.

В меню пользовательских настроек можно выбрать британские или метрические единицы измерения. См. «Настройки» в разделе «Комбинация приборов», стр. 5-9.

**OFF (выкл., вентилятор):** данная кнопка позволяет включать и выключать вентилятор. При этом возможность управления температурой и распределением воздушных потоков сохраняется.



**△ / ▽ (Переключатель выбора значений температуры для водителя и пассажира переднего сиденья):** значения температуры можно устанавливать отдельно для водителя и пассажира переднего сиденья. С помощью данных кнопок производится выбор значения



желаемой температуры. Нажмите и удерживайте нажатой соответствующую кнопку для быстрого увеличения или уменьшения значения выбираемой температуры.

**SYNC TEMP («Режим синхронизированной температуры»):** нажмите кнопку SYNC на сенсорном экране для приведения всех настроек системы климат-контроля к параметрам, заданным для места водителя. В режиме синхронизированного управления параметры системы климат-контроля задаются с места водителя. При установке параметров с места водителя отображается надпись SYNC, когда управление температурой не синхронизировано.

### Режим ручного управления

✓  или  **(управление скоростными режимами вентилятора):** нажимайте кнопки на панели управления или кнопки на сенсорном экране для увеличения или уменьшения скорости вращения

вентилятора. Для ускоренной регулировки скорости вращения вентилятора нажмите и удерживайте нажатыми кнопки на панели управления или кнопки сенсорного экрана. Отображается скорость вращения вентилятора. Нажатие любой из кнопок приводит к отключению автоматического режима, и скоростным режимом вентилятора можно управлять вручную. Для перехода в автоматический режим нажмите кнопку AUTO. Для отключения вентилятора и системы климат-контроля нажмите и удерживайте нажатой кнопку уменьшения скорости вращения вентилятора или кнопку на сенсорном экране до тех пор, пока режим управления вентилятором будет отключен.

### Управление режимами подачи воздуха

Нажмите кнопку CLIMATE на сенсорном экране для выбора системы климат-контроля. Переключатель режимов подачи воздуха используется для изменения режимов

подачи воздуха. Кнопка с выбранным направлением подачи воздуха будет подсвечена. При нажатии любой из кнопок управления распределением воздушных потоков режим автоматического управления распределением воздушных потоков отключается и выбор направления подачи воздуха можно регулировать вручную. Для перехода в автоматический режим нажмите кнопку AUTO.



Для изменения текущего режима подачи воздуха выберите один из следующих вариантов:

 **(В сторону лица):** весь объем воздуха поступает через дефлекторы вентиляции, расположенные в приборной панели.

 **(В сторону лица и ног):** воздух подается через дефлекторы вентиляции, расположенные в приборной панели, и через воздуховоды, находящиеся возле пола.

 **(В сторону ног):** воздух подается через воздуховоды, расположенные возле пола.

 **(В сторону стекол и пола):** данный режим используется для удаления со стекол влаги и конденсата. Воздух подается через воздуховоды, расположенные у основания ветрового стекла и возле пола.

 **(Обогрев стекол):** в данном режиме осуществляется ускоренная очистка стекол от тумана или наледи. Воздух подается через воздуховоды, расположенные у основания ветрового стекла.  При нажатии данной кнопки включается или выключается режим обогрева стекол.

**Режим А/С («Кондиционер»):** нажмите кнопку AC Mode на экране сенсорного экрана для отключения режима автоматического управления системой кондиционирования воздуха. При выключенном вентиляторе системы климат-контроля или отрицательной наружной температуре система кондиционирования не включается.

При нажатии кнопки AUTO система кондиционирования будет работать в автоматическом режиме.

**Автоматическое управление режимом рециркуляции:** при горящем светодиоде на кнопке AUTO происходит автоматическое управление режимом рециркуляции для более быстрого охлаждения воздуха в пассажирском салоне.

Система климат-контроля может быть оснащена датчиком, определяющим наличие загрязнений в воздухе. В режиме автоматического управления рециркуляцией может действовать система управления качеством воздуха. Для выбора уровня чувствительности датчика системы управления качеством воздуха см. подраздел «Микроклимат и система управления качеством воздуха» в разделе «*Пользовательские настройки*», стр. 5-53.

 **(Режим рециркуляции):** с помощью данной кнопки можно переходить от режима рециркуляции к режиму подачи наружного воздуха и наоборот. При

включенном режиме рециркуляции на кнопке загорается светодиод. В данном режиме воздух охлаждается быстрее или предотвращается попадание внутрь автомобиля неприятных запахов.

При нажатии данной кнопки автоматический режим управления системой климат-контроля отключается. Нажмите AUTO для возврата к автоматическому режиму; режим рециркуляции будет включаться и выключаться автоматически.

Управление режимом рециркуляции вручную невозможно в режиме Defrost («Обогрев стекол») или Defog («Обдув стекол»).

**Auto Defog («Автоматическое включение режима обогрева стекол»):** система климат-контроля может быть оснащена датчиком уровня влажности воздуха, с помощью которого определяется влажность воздуха, находящегося в пассажирском салоне. Если данная функция включена, в условиях повышенной

влажности система климат-контроля способна регулировать подачу наружного воздуха и включать кондиционер. Если система климат-контроля не определяет условия возможного запотевания ветрового стекла, она возвращается в нормальный режим. Для получения информации об отключении функции автоматического включения обогрева стекол см. подраздел «Микроклимат и система управления качеством воздуха» в разделе «*Пользовательские настройки*», стр. 5-53.

### Электрообогреватель заднего стекла



**REAR** («Выключатель электрообогревателя заднего стекла»): данный выключатель используется для включения или выключения электрообогревателя заднего стекла.

Электрообогреватель заднего стекла автоматически выключается приблизительно через

10 минут. Если включить его снова, он проработает еще около пяти минут и отключится. При движении с высокой скоростью электрообогреватель заднего стекла может оставаться включенным постоянно.



Действие электрообогревателя заднего стекла может управляться автоматически. См. «Микроклимат и качество воздуха» в разделе «*Пользовательские настройки*», стр. 5-53. При выборе настройки Auto Rear Defog («Автоматическое управление электрообогревателем заднего стекла») обогреватель будет автоматически включаться при низкой температуре воздуха, находящегося внутри автомобиля, и наружной температуре ниже 5 °С. После того как электрообогреватель заднего стекла будет включен автоматически, он будет автоматически выключен приблизительно через 10 минут. При движении с высокой скоростью электрообогреватель заднего

стекла может оставаться включенным постоянно.

Верхние нити токоведущей сетки заднего стекла выполняют роль антенны и не обогревают стекло при включенном электрообогревателе.

При включении электрообогревателя заднего стекла включается электрообогрев наружных зеркал заднего вида. Благодаря этому с поверхности стекол зеркал удаляются следы влаги или наледи.

**Примечание.** Не очищайте ветровое или заднее стекло ото льда или других материалов с помощью бритвы или других металлических предметов с острыми кромками, особенно с внутренней стороны, поскольку это может привести к ухудшению качества приема передач радиоприемником. В этом случае гарантия производителя на устранение возможных повреждений не распространяется.

Сиденья водителя и переднего пассажира с функциями обогрева и вентиляции (при соответствующей комплектации): для включения функции обогрева сиденья водителя или переднего пассажира нажмите кнопку  или , соответственно. См. «Передние сиденья с электрообогревом», стр. 3-10.

**Использование системы климат-контроля при дистанционном запуске двигателя:** для автомобилей с системой дистанционного запуска двигателя после запуска двигателя может использоваться система климат-контроля. В таких случаях используются текущие настройки системы климат-контроля для зоны водителя с целью обогрева или охлаждения пассажирского салона. См. «Система дистанционного запуска двигателя», стр. 2-11.

При низкой наружной температуре кроме того включается электрообогреватель заднего стекла.

### Датчики



Для оценки солнечной нагрузки используется датчик интенсивности солнечного излучения.

В системе климат-контроля для создания наиболее благоприятного внутреннего микроклимата данные, получаемые от этого датчика, используются для управления скоростью вентилятора, режимом рециркуляции и режимами подачи воздуха.

Если данный датчик закрыт чем-либо от света, система климат-контроля может действовать некорректно.

### Дефлекторы вентиляции

Дефлекторы вентиляции с регулируемым направлением подачи воздуха расположены по центру и на боковых частях приборной панели.

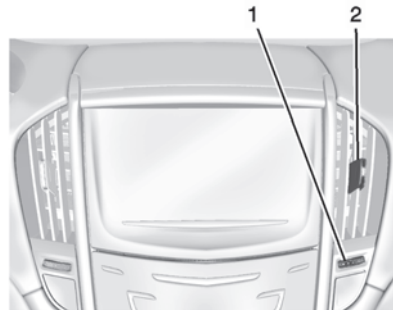

С помощью кольцевого регулятора (1) можно открывать или закрывать дефлекторы вентиляции.

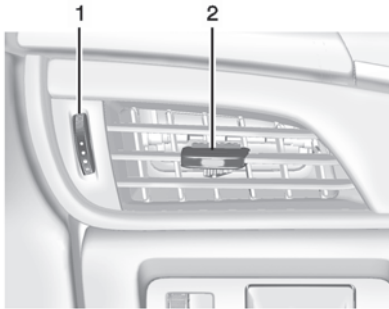

Перемещая рычажок (2), можно изменять направление подачи воздуха.

Дополнительные дефлекторы вентиляции находятся у основания ветрового стекла и около передних стекол дверей водителя

и переднего пассажира. Направление подачи воздуха для этих дефлекторы не регулируется.

#### **Рекомендации по использованию системы климат-контроля**

- Удаляйте лед, снег, листья и другой мусор из зоны, расположенной у основания ветрового стекла, чтобы не создавалось препятствий для притока наружного воздуха в пассажирский салон.
- Не загромождайте пространство под передними сиденьями для более равномерного распределения воздуха внутри пассажирского салона.
- Использование дефлекторов, не одобренных компанией GM, устанавливаемых на капот, может существенно ухудшать работу системы климат-контроля. Перед установкой какого-либо наружного дополнительного оборудования обязательно проконсультируйтесь с авторизованным дилером.
- Не устанавливайте какие-либо предметы на дефлекторы вентиляции. Это может приводить к ограничению количества подаваемого воздуха и повреждению дефлекторы вентиляции.

## Техническое обслуживание

### Фильтрующий элемент воздухоочистителя системы вентиляции

С помощью воздухоочистителя предотвращается попадание внутрь автомобиля пыли, пыльцы растений и других раздражителей дыхательных путей при поступлении в салон наружного воздуха. Фильтр должен заменяться в ходе планового технического обслуживания вашего автомобиля. См. *«Плановое техническое обслуживание»*, стр. 11-3.

При необходимости замены данного фильтра обратитесь к авторизованному дилеру.

## Техническое обслуживание

В системе кондиционирования вашего автомобиля может использоваться новый более экологичный хладагент R1234yf. Благодаря использованию хладагента данного типа значительно сокращается парниковый эффект, по сравнению с традиционным хладагентом типа R-134a, используемым в климатических установках автомобилей. Во всех автомобилях есть соответствующие наклейки, на которых указан используемый тип хладагента.

Техническое обслуживание системы кондиционирования должно осуществляться специально обученным и сертифицированным техническим персоналом.

Испаритель системы кондиционирования не подлежит ремонту и не должен заменяться испарителями, снятыми со списанных автомобилей. Его необходимо заменять только новым испарителем. В этом случае гарантируется надлежащее и безопасное действие системы кондиционирования.

В ходе технического обслуживания весь хладагент должен утилизироваться при помощи надлежащего оборудования и процедур. Удаление хладагента непосредственно в атмосферу оказывает вредное влияние на состояние окружающей среды и здоровье людей (респираторные заболевания, огнеопасность, опасность обморожения и других вредных воздействий).

# Управление автомобилем

## Информация о вождении

Внимательность при вождении . . . . .	9-2
Предусмотрительность при вождении . . . . .	9-3
Системы управления автомобилем . . . . .	9-4
Торможение . . . . .	9-4
Рулевое управление . . . . .	9-4
Возврат автомобиля на дорогу . . . . .	9-6
Восстановление контроля над автомобилем . . . . .	9-6
Участие в гонках или других соревнованиях . . . . .	9-7
Движение по мокрым дорогам . . . . .	9-8
Синдром автомагистрали . . . . .	9-10
Движение по холмистой местности и по горным дорогам . . . . .	9-10
Вождение зимой . . . . .	9-11
Если автомобиль застрял . . . . .	9-13

Ограничения нагрузки на автомобиль . . . . .	9-14
--	------

## Запуск двигателя

<b>и начало движения</b>	
Обкатка нового автомобиля . . . . .	9-19
Положения кнопки пуска двигателя/включения зажигания . . . . .	9-20
Запуск двигателя . . . . .	9-23
Режим задержки отключения питания дополнительного электрооборудования (RAP) . . . . .	9-25
Перевод рычага селектора в положение «Р» (парковка) . . . . .	9-25
Перевод рычага селектора из положения «Р» (парковка) . . . . .	9-27
Нахождение автомобиля над горячими материалами . . . . .	9-27

## Отработавшие газы

Отработавшие газы . . . . .	9-28
Работа двигателя при неподвижном автомобиле . . . . .	9-29

## Автоматическая

### коробка передач

Автоматическая коробка передач . . . . .	9-29
Режим ручного выбора передач . . . . .	9-31

## Типы трансмиссии

Система полного привода . . . . .	9-33
-----------------------------------	------

## Тормозная система

Антиблокировочная система (ABS) . . . . .	9-34
Стояночный тормоз (без электропривода) . . . . .	9-35
Стояночный тормоз (с электроприводом) . . . . .	9-36
Система помощи при экстренном торможении . . . . .	9-39
Система помощи при трогании на подъеме (HSA) . . . . .	9-39

## Системы поддержания курсовой устойчивости

Противобуксовочная система . . . . .	9-40
Система поддержания курсовой устойчивости StabiliTrak® . . . . .	9-42

Управление режимами движения . . . . .	9-43
Задний дифференциал повышенного трения . . . . .	9-45
<b>Система круиз-контроля</b>	
Система круиз-контроля . . . . .	9-45
Система адаптивного круиз-контроля . . . . .	9-49
<b>Системы помощи водителю</b>	
Системы помощи водителю . . . . .	9-60
Системы помощи при парковке и движении задним ходом . . . . .	9-61
Системы помощи водителю при движении . . . . .	9-67
Система предупреждения о возможном столкновении спереди (FCA) . . . . .	9-67
Активная система экстренного торможения . . . . .	9-71
Система предупреждения о появлении объекта в «слепой» зоне (SBZA) . . . . .	9-73
Система предупреждения о непреднамеренном выходе из занимаемой полосы (LDW) . . . . .	9-76
<b>Топливо</b>	
Топливо . . . . .	9-78
Рекомендуемое топливо . . . . .	9-78
Присадки к топливу . . . . .	9-79
Заправка автомобиля топливом . . . . .	9-80
Заполнение канистр топливом . . . . .	9-82
<b>Буксировка</b>	
Общие сведения о буксировке . . . . .	9-82
Особенности и рекомендации по вождению . . . . .	9-83
Буксировка прицепа . . . . .	9-86
Оборудование для буксировки прицепа . . . . .	9-88
<b>Установка дополнительного оборудования</b>	
Дополнительное электрооборудование . . . . .	9-89

## Информация о вождении

### Внимательность при вождении

Внимание водителя может отвлекаться от вождения многими факторами. Сохраняйте рассудительность и не позволяйте другим действиям отвлекать ваше внимание от дороги. Многие страны приняли законы относительно отвлечения водителя от вождения. Ознакомьтесь с соответствующими законами, действующими в вашей стране.

Во избежание отвлечения от вождения всегда внимательно следите за дорогой, надежно удерживайте руками рулевое колесо и сосредотачивайтесь на управлении автомобилем.

- Не пользуйтесь мобильным телефоном при управлении автомобилем. Чтобы принимать или совершать



необходимые вызовы, пользуйтесь гарнитурой Handsfree.

- Следите за дорогой. Не читайте, не делайте заметки и не ищите информацию в телефоне или других электронных устройствах.
- Просите об этом пассажира, находящегося на переднем сиденье.
- Прежде чем садиться за руль, ознакомьтесь с такими функциями автомобиля, как программирование предпочитаемых радиостанций, регулировка системы климат-контроля и настроек сиденья. Перед началом движения введите в систему навигации всю информацию о поездке.
- При необходимости поднять предметы, упавшие на пол, припаркуйте автомобиль.
- Остановите или припаркуйте автомобиль, прежде чем заниматься детьми.

- Осуществляйте перевозку животных в соответствующих устройствах для перевозки.
- Избегайте эмоциональных разговоров во время движения как с пассажиром, так и по мобильному телефону.

### ВНИМАНИЕ

Длительное или частое отвлечение внимания от дороги может привести к дорожно-транспортному происшествию, влекущему за собой тяжелые травмы и даже смерть. Не отвлекайтесь от процесса управления автомобилем.

Более подробная информация о пользовании информационно-развлекательной системой, включая регистрацию телефона и пользование мобильным телефоном, приведена в отдельном Руководстве пользователя.

## Предусмотрительность при вождении

Понятие «предусмотрительность при вождении» означает способность «всегда быть готовым к неожиданностям». Первым шагом к вождению с предусмотрительностью является пользование ремнями безопасности. См. «*Ремни безопасности*», стр. 3-14.

- Представьте себе, что все участники дорожного движения (пешеходы, велосипедисты и водители других автомобилей) ведут себя на дорогах безответственно и совершают ошибки. Прогнозируйте их поведение и будьте готовы к неожиданностям.
- Увеличьте дистанцию до автомобиля, идущего впереди.
- Сосредоточьте внимание на управлении автомобилем.

### Системы управления автомобилем

Рулевое управление, педали акселератора и тормоза — важнейшие элементы, позволяющие водителю управлять автомобилем.

### Торможение

Время, необходимое для остановки автомобиля, складывается из времени, необходимого для принятия решения о торможении, и времени, в течение которого происходит торможение. Время, которое затрачивается на перенос ноги на педаль тормоза, является временем, в течение которого водитель принимает решение применить торможение. Иными словами, это время реакции на изменение ситуации.

В среднем время реакции водителя составляет около трех четвертей секунды. За это время автомобиль, движущийся со скоростью 100 км/ч, преодолевает

расстояние в 20 м, что в экстренном случае может быть слишком много.

Полезные рекомендации:

- Соблюдайте безопасную дистанцию до автомобиля, идущего впереди.
- Избегайте неоправданно резкого торможения.
- Двигайтесь со скоростью, с которой движется транспортный поток.

Если во время движения самопроизвольно останавливается двигатель, выполняйте торможение в обычном режиме, но не «накачивайте» педаль тормоза. В этом случае педаль тормоза может оказывать большее сопротивление. При остановившемся двигателе некоторое разрежение в усилителе тормозной системы сохраняется, но оно уменьшается при каждом последующем торможении. После того как перестает действовать усилитель

тормозной системы, усилие на педали тормоза возрастает и может увеличиваться величина тормозного пути.

### Рулевое управление

#### Рулевое управление с переменным усилием на руле

В некоторых автомобилях используется рулевое управление с переменным усилием на рулевом колесе, величина которого зависит от скорости движения автомобиля.

Усилие на рулевом колесе ниже на малых скоростях, чтобы было легче осуществлять маневры, например, связанные с парковкой автомобиля. По мере увеличения скорости усилие, которое необходимо прикладывать к рулевому колесу, увеличивается, и управляемость приобретает спортивный характер, благодаря чему повышается устойчивость автомобиля.

Если усилие на рулевом колесе кажется вам большим, чем при обычном выполнении маневров при парковке или на малой скорости, возможно, в рулевом управлении возникли неисправности. Усилитель рулевого управления по-прежнему будет действовать, но усилие, которое будет необходимо прикладывать к рулевому колесу при движении с малой скоростью, будет большим. Обратитесь в авторизованный сервисный центр для проверки системы.

### **Рулевое управление с электрическим усилителем**

Ваш автомобиль оснащен рулевым управлением с электроусилителем. В приводе рулевого управления не используется рабочая жидкость. Поэтому регулярная проверка уровня рабочей жидкости не требуется.

При отсутствии помощи со стороны электроусилителя рулевого

управления из-за неисправности данной системы рулевое управление автомобиля по-прежнему действует, но усилие на рулевом колесе может увеличиться. При возникновении неисправности обращайтесь в авторизованный сервисный центр.

Если рулевое колесо поворачивается до достижения одной из крайних точек и удерживается в этом положении длительное время, помощь со стороны усилителя может уменьшаться.

Действие электроусилителя должно возобновиться в нормальном режиме после остывания электропривода рулевого управления.

Более подробную информацию о сообщениях, связанных с рулевым управлением см. в разделе «*Сообщения о состоянии автомобиля*», стр. 5-36.

При возникновении неисправности обращайтесь в авторизованный сервисный центр.

### **Советы по пользованию рулевым управлением**

- Проходите повороты на безопасной скорости.
- Снижайте скорость до начала поворота.
- Поддерживайте безопасную постоянную скорость при прохождении поворота.
- Не разгоняйте автомобиль до конца поворота, а после выхода на прямой участок плавно увеличивайте скорость движения.

### **Пользование рулевым управлением в экстремальных ситуациях**

- Существуют ситуации, когда объезд препятствия может оказаться более эффективным, чем торможение.
- Поворачивайте рулевое колесо на 180 градусов, не перехватывая его.

- Система ABS сохраняет возможность изменять курс автомобиля с помощью рулевого управления во время торможения.

### Возврат автомобиля на дорогу

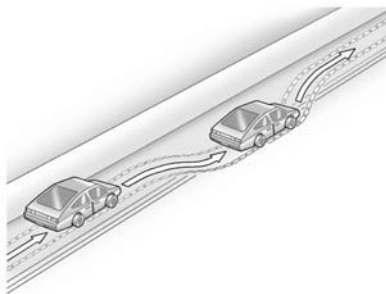

Иногда при движении по дорогам с покрытием правые колеса оказываются на обочине. Выполните следующее.

1. Не нажимайте педаль акселератора; при отсутствии помех поверните рулевое

колесо немного влево и верните автомобиль на твердое покрытие.

2. Поворачивайте рулевое колесо примерно на одну восьмую оборота до тех пор, пока правое переднее колесо не коснется края дорожного покрытия.
3. Затем верните рулевое колесо в положение для прямолинейного движения и продолжайте движение.

### Восстановление контроля над автомобилем

#### Скольжение колес

Существуют три типа скольжения колес, соответствующие трем системам управления:

- Скольжение колес во время торможения — колеса не вращаются.
- Боковое скольжение колес при прохождении поворота

со слишком большой скоростью или в результате поворота рулевого колеса на слишком большой угол может привести к заносу автомобиля.

- При слишком сильном нажатии педали акселератора может возникнуть проскальзывание (буксование) ведущих колес.

Предусмотрительный водитель в большинстве ситуаций избегает скольжения колес, соблюдая максимальную осторожность в конкретных условиях и стараясь не допускать возникновения подобных ситуаций. И тем не менее, возникновение скольжения автомобиля все же возможно.

При возникновении заноса выполните следующие действия:

- Уберите ногу с педали акселератора и быстрым движением установите рулевое колесо в положение, при котором автомобиль будет двигаться в нужном вам направлении.

Автомобиль может вернуться на прежний курс движения. Будьте постоянно готовым к тому, что после первого корректирующего маневра потребуются второй — с поворотом рулевого колеса в противоположную сторону.

- Снизьте скорость и ведите автомобиль в соответствии с погодными условиями. Тормозной путь может увеличиться и управляемость автомобиля может ухудшаться, если условия сцепления колес с дорогой ухудшились из-за наличия воды, снега, льда, гравия и т. п. Следите за косвенными признаками, такими как наличие на дороге большого количества воды, льда, укатанного снега, отблески на поверхности дороги, и в случае возникновения каких-либо сомнений снижайте скорость.
- Старайтесь избегать внезапных маневров, ускорения

или торможения, в том числе снижения скорости движения с помощью перехода на пониженную передачу. Резкий переход на пониженную передачу может приводить к боковому скольжению автомобиля.

Помните: антиблокировочная система устраняет лишь блокировку колес при торможении.

### Участие в гонках или других соревнованиях

Участие в гонках может повлиять на действие гарантии, предоставляемой производителем на автомобиль. Перед участием в гонке ознакомьтесь с гарантийными обязательствами.

Для автомобилей с тормозными механизмами Brembo:

- Перед началом движения в спортивном режиме на закрытой трассе/гонки необходимо, чтобы на автомобиле

были установлены спортивные/гоночные тормозные колодки. Автомобили с кодом Y4Q опций оснащаются спортивными тормозными колодками.

- Перед началом гонки замените тормозную жидкость, находящуюся в тормозном гидроприводе вашего автомобиля, тормозной жидкостью, предназначенной для гоночных автомобилей, из запечатанной емкости. Такая тормозная жидкость должна иметь сухую точку кипения > 279 °С. Если в автомобиле использовалась тормозная жидкость для гоночных автомобилей, перед выездом на дороги общего пользования замените ее тормозной жидкостью, одобренной компанией GM. См. *«Рекомендованные жидкости и смазочные материалы»*, стр. 11-8.
- Не используйте тормозную жидкость на основе силикона.

Если в вашем автомобиле используется тормозная жидкость гоночного типа в течение более одного месяца или длительность ее использования неизвестна, перед началом гонок или движения в спортивном режиме по закрытой трассе замените тормозную жидкость свежей.

**Примечание.** Если вы собираетесь участвовать в гонках на вашем автомобиле, двигателю может понадобиться большее количество моторного масла, чем при обычных условиях эксплуатации автомобиля. Низкий уровень моторного масла может привести к повреждению двигателя. Чаще проверяйте уровень моторного масла в ходе соревнований.

Для двигателей с рабочим объемом 2,0 л с турбонаддувом и 2,5 л: поддерживайте объем моторного масла на 1 л больше, чем находится в картере двигателя при заполнении по верхнюю метку маслоизмерительного щупа. Информация о том,

как доливать моторное масло, приведена в подразделе «*Моторное масло*», стр. 10-8.

Только для двигателей рабочим объемом 3,6 л: поддерживайте объем моторного масла на 0,5 л больше, чем находится в картере двигателя при заполнении по верхнюю метку маслоизмерительного щупа. Кроме того, необходимо использовать пакет охлаждения двигателя, в состав которого входят масляные трубки, адаптер масляного фильтра и вентилятор для тяжелых условий эксплуатации. При установке вентилятора для тяжелых условий эксплуатации необходимо вносить изменения в электрооборудование вашего автомобиля. Свяжитесь с официальным дилером.

Только для двигателей 2,0 л с турбонаддувом: необходимо установить более мощный вентилятор системы охлаждения, в связи с чем потребуются внести изменения в систему электрооборудования.

Пожалуйста, свяжитесь с вашим дилером.

**Примечание.** Если после каждого участия в гонках или спортивного вождения на закрытых трассах не заменяется тормозная жидкость и рабочая жидкость в раздаточной коробке, могут возникать повреждения, которые не будут покрываться гарантийными обязательствами. После описанных выше спортивных мероприятий предоставьте ваш автомобиль в авторизованный сервисный центр для замены тормозной жидкости и рабочей жидкости раздаточной коробки. См. «*Рекомендованные жидкости и смазочные материалы*», стр. 11-8.

### Движение по мокрым дорогам

Движение по дорогам в дождливую погоду может сопровождаться снижением сцепления шин с дорогой, ухудшением разгонных

и тормозных качеств. В данных условиях двигаться следует с уменьшенной скоростью, избегая глубоких луж, потоков воды или участков дорог, полностью покрытых водой.

### ВНИМАНИЕ

Наличие влаги в тормозных механизмах может приводить к столкновению. Длина тормозного пути может увеличиваться, и могут возникать тормозные силы различной величины на левом и правом бортах автомобиля. В подобных условиях контроль над автомобилем может быть потерян.

После проезда через глубокую лужу и после прохождения мойки двигайтесь, несильно нажимая педаль тормоза до тех пор, пока не почувствуете, что восстановилась обычная эффективность торможения.

(см. продолжение)

### ВНИМАНИЕ (Продолжение)

Поток воды в реках с быстрым течением обладает большой энергией. Переезд бурных водных потоков может привести к тому, что автомобиль будет увлечен потоком. При этом водитель и пассажиры могут утонуть. Поэтому выполняйте требования предупреждающих дорожных знаков и будьте предельно внимательны при преодолении бродов.

### Аквапланирование

Аквапланирование является опасным явлением. Водяной клин, образующийся в пятне контакта шины с дорогой, способен приподнимать колесо, и оно начинает двигаться по слою воды. Данное явление может возникнуть на дороге с большим количеством воды и при движении

с большой скоростью. При возникновении аквапланирования колеса частично или полностью теряют контакт с дорогой.

Определенных правил противодействия аквапланированию не существует. Лучшим выходом при движении по мокрым дорогам является снижение скорости до безопасного уровня.

### Другие рекомендации при движении в дождь

Кроме снижения скорости при движении по мокрым дорогам используйте следующие рекомендации:

- Увеличивайте дистанцию до автомобилей, идущих впереди.
- Двигайтесь с осторожностью.
- Следите за состоянием щеток очистителей стекол.
- Следите за наличием достаточного количества жидкости в бачке омывателей стекол.

- Следите за состоянием шин и глубиной канавок протектора шин. См. «*Шины*», стр. 10-44.
- Отключите систему круиз-контроля.

### Синдром автомагистрали

Следите за тем, чтобы при движении не снижалось внимание, а также за изменением обстановки вокруг автомобиля. Если вы чувствуете, что сильно устали или хотите спать, остановите автомобиль в безопасном месте и отдохните.

Другие советы по вождению:

- Обеспечивайте хорошую вентиляцию пассажирского салона.
- Следите за тем, чтобы внутри автомобиля поддерживалась прохлада.

- Во время движения взгляд необходимо переводить из зоны, находящейся перед автомобилем, в боковые зоны.
- Регулярно переводите взгляд на зеркала заднего вида и комбинацию приборов.

### Движение по холмистой местности и по горным дорогам

Характер движения на затяжных спусках, подъемах или по горным дорогам отличается от характера движения по равнинным дорогам или дорогам, проходящим по сильно пересеченной местности. При движении в данных условиях следует:

- Регулярно предоставлять автомобиль для проведения технического обслуживания и поддерживать его в хорошем состоянии.
- Проверять уровень рабочих жидкостей, состояние

тормозной системы, шин и колес, системы охлаждения двигателя и компонентов трансмиссии.

- При движении по крутому или затяжному спуску используйте низшую передачу коробки передач.

#### ВНИМАНИЕ

Если при движении на спуске не используется торможение двигателем с использованием пониженных передач, тормозные механизмы могут перегреться. В результате эффективность торможения может сильно снизиться — вплоть до полного отказа тормозной системы. Это может привести к столкновению. Пользуйтесь пониженными передачами, чтобы наряду с рабочей тормозной системой в торможении автомобиля принимал участие двигатель.



**ВНИМАНИЕ**

Движение на спусках на нейтральной передаче (N) или при выключенном зажигании опасно. В данном случае нагрузка на тормозные механизмы может увеличиться настолько, что они перегреются и не будут обеспечивать эффективного торможения. В результате эффективность торможения может сильно снизиться — вплоть до полного отказа тормозной системы. При выключении зажигания может также изменяться усилие на рулевом колесе. Это может привести к столкновению. Двигайтесь на уклонах с работающим двигателем и на пониженных передачах.

- Не меняйте полосы движения, занимаемой автомобилем. Не перемещайтесь по ширине дороги и не приближайтесь к центру дороги. Скорость движения должна выбираться так, чтобы автомобиль мог оставаться внутри выбранной полосы движения.
- Будьте внимательны и готовы к неожиданностям, находясь на вершине холма — на полосе движения может оказаться автомобиль с заглушим двигателем или автомобили, оставленные там после дорожно-транспортного происшествия.
- Обращайте внимание на специальные дорожные знаки (предупреждения о зонах возможного падения камней, действия сильного бокового ветра, указания о величине угла уклона или подъема, знаки приоритета при проезде узких мест и т. п.).

**Вождение зимой****Движение по снегу или льду**

Двигайтесь с осторожностью, если колеса автомобиля движутся по снегу или льду, в результате чего снижаются силы сцепления колес с дорогой. Образование наледи наблюдается при температуре воздуха, близкой к 0 °С, когда идет дождь или мокрый снег, что сопровождается резким ухудшением условий сцепления колес с дорогой. Избегайте поездок, если на дороге образуется наледь, до тех пор, пока дороги не будут обработаны противогололедными реагентами.

Ведите автомобиль осторожно, с учетом конкретных условий. Не допускайте резкого разгона, чтобы не возникало буксование ведущих колес. При слишком сильном нажатии педали акселератора колеса начинают вращаться на месте, «полируя» поверхность, на которую они

опираются, и условия сцепления колес с дорогой становятся еще менее благоприятными.

Попытайтесь не выходить за пределы очень небольшого запаса сцепления колес с дорогой.

Антиблокировочная система, описанная в подразделе «*Антиблокировочная система (ABS)*», стр. 9-34, повышает устойчивость автомобиля при резком торможении на скользкой дороге, но начинать торможение на скользких поверхностях следует раньше, чем на сухих покрытиях.

Увеличивайте дистанцию до автомобилей, идущих впереди, и следите за обледеневшими участками дороги. Обледеневшие участки могут образовываться в затененных зонах относительно сухих и чистых дорог. Поверхность дороги на поворотах или

эстакадах может быть обледеневшей, даже когда примыкающие к ним части дороги остаются чистыми от наледи. При движении по обледеневшей дороге избегайте резких движений рулевым колесом или резкого торможения.

На скользкой дороге следует отключить систему круиз-контроля.

### **В условиях снежной бури**

Оказаться в условиях снежной бури — серьезное испытание. Оставайтесь вблизи автомобиля до тех пор, пока не придет помощь. Для того чтобы дождаться помощи и сохранить здоровье людей, находящихся в автомобиле:

- Включите аварийную световую сигнализацию.
- Привяжите кусок ткани или предмет одежды красного цвета к наружному зеркалу.

### **ВНИМАНИЕ**

Снег может блокировать выход отработавших газов из выхлопной трубы, расположенной под автомобилем. Это может стать причиной поступления отработавших газов в салон автомобиля. В состав отработавших газов, выделяемых двигателем, входит окись углерода (CO) — газ без цвета и запаха. Попадание данного газа в организм человека может привести к потере сознания и даже смерти.

Если автомобиль застрял в снегу:

- Отодвиньте снег от автомобиля по его периметру, особенно в зоне расположения выхлопной трубы.

(см. продолжение)

**ВНИМАНИЕ**  
(Продолжение)

- Время от времени проверяйте, не скопился ли снег в этой зоне снова.
- Приоткройте окна приблизительно на 5 см с обеих сторон автомобиля, чтобы в салон поступал свежий воздух.
- Полностью откройте жалюзи вентиляции, расположенные на приборной панели или под ней.
- Установите регулировки климат-контроля в режим, при котором в салон поступает наружный воздух, и максимальную скорость вентилятора. См. «Система климат-контроля» в Указателе.

(см. продолжение)

**ВНИМАНИЕ**  
(Продолжение)

Более подробная информация об окиси углерода приводится в подразделе «*Отработавшие газы*», стр. 9-28.

Запускайте двигатель на короткие промежутки времени, чтобы поддерживать его в прогретом состоянии, но будьте осторожны.

В целях экономии топлива запускайте двигатель на короткие промежутки времени для поддержания тепла в автомобиле, затем двигатель следует заглушить и без необходимости не открывать окна в целях сохранения тепла.

Повторять данную процедуру следует до тех пор, пока не придет помощь, но только тогда, когда температура внутри автомобиля становится некомфортной. Чтобы согреться, полезно

быстрым шагом походить вокруг автомобиля.

Иногда дожидаться помощи приходится долго, поэтому время от времени при работе двигателя в режиме холостого хода следует немного увеличивать обороты двигателя, чтобы они оставались выше оборотов режима холостого хода. Это позволяет сохранить заряд аккумуляторной батареи для сохранения возможности пуска двигателя и кратковременного включения фар в качестве сигнала. Запускайте двигатель как можно реже, чтобы экономить топливо.

## Если автомобиль застрял

При застревании автомобиля в песке, грязи, на льду или в снегу плавно нажимайте педаль акселератора.

Если освободить автомобиль с помощью противобуксовочной системы не удается, отключите ее и используйте метод «раскачки». См. «Противобуксовочная система», стр. 9-40.

### ВНИМАНИЕ

Если колеса автомобиля вращаются с очень высокой частотой, они могут взорваться, а стоящие рядом люди получить травмы. Двигатель автомобиля может перегреться с последующим возгоранием, которое может произойти в моторном отсеке. Не допускайте сильного буксования колес и следите, чтобы стрелка спидометра не заходила а отметку 55 км/ч.

### Метод «раскачки»

Поверните рулевое колесо несколько раз влево и вправо для того, чтобы расширить колею

вокруг передних колес. Отключите противобуксовочную систему. Последовательно переводите рычаг селектора коробки передач из положения «R» (задний ход) в положение для движения вперед (D) и обратно, стараясь поддерживать минимальное буксование колес. Перед переходом с передачи «R» (задний ход) к передачам для движения вперед для предотвращения износа элементов коробки передач необходимо дождаться остановки вращения колес. Во время переключения передач отпускайте педаль акселератора и плавно нажимайте ее при включении передачи. В некоторых условиях небольшого продвижения автомобиля вперед и назад бывает достаточно, чтобы он преодолел препятствие. Если это не помогает, можно прибегнуть к вытаскиванию автомобиля методом буксировки. Если автомобиль необходимо буксировать, см. подраздел «Буксировка автомобиля», стр. 10-70.

### Ограничения нагрузки на автомобиль

Важно знать максимальную нагрузку, на которую рассчитан ваш автомобиль. Этот параметр, называемый «максимально допустимой нагрузкой», характеризует массу водителя и всех пассажиров, перевозимого груза и оборудования, установленного в послепродажный период. На автомобиль устанавливаются две информационные таблички, в одной из которых приводится информация о показателях массы (информационная табличка с указанием допустимых нагрузок/характеристик шин), в другой — о давлении воздуха в шинах (информационная табличка с указанием рекомендованных значений давления воздуха в шинах).

### ⚠ ВНИМАНИЕ

Не допускается нагружать автомобиль так, чтобы превышалась максимально допустимая полная масса (GVWR) автомобиля или максимально допустимая нагрузка на переднюю (GAWR FRT) и (или) заднюю (GAWR RRT) оси. В случае превышения максимально допустимой полной массы возможно повреждение компонентов автомобиля и ухудшение ходовых качеств. Это может стать причиной потери контроля над автомобилем и серьезной аварии. Движение на перегруженном автомобиле, кроме того, уменьшает долговечность компонентов автомобиля.

### Информационная табличка с указанием рекомендованных значений давления воздуха в шинах

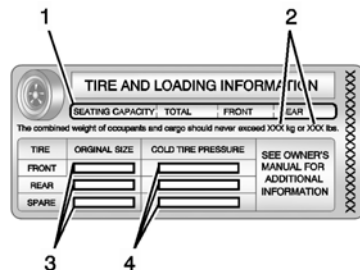

### Пример информационной таблички

1. Количество мест.
2. Максимальная величина полезной нагрузки.
3. Размеры шин, установленных заводом-изготовителем.
4. Рекомендуемая величина давления воздуха для холодных шин.

Табличка с указанием конкретных параметров данного автомобиля находится на средней стойке кузова. В информационной табличке с указанием рекомендованных значений давления воздуха в шинах также указано количество мест (1) и величина максимальной нагрузки (2), выраженная в килограммах и фунтах.

На этой табличке, кроме того, приводятся данные о размерности (3) шин, устанавливаемых на заводе-изготовителе, и рекомендуемом давлении (4) воздуха в холодных шинах. Более подробная информация о давлении воздуха в шинах приведена в подразделах «Шины», стр. 10-44 и «Давление воздуха в шинах», стр. 10-48.

Важная информация приводится также на информационной табличке с указанием допустимых нагрузок/характеристик шин. В ней указываются данные о максимально допустимой полной массе автомобиля (GVWR)

и максимально допустимой нагрузке на переднюю и заднюю оси (GAWR). См. ниже «Информационная табличка с указанием допустимых нагрузок/характеристик шин».

### Шаги по определению максимальной нагрузки на автомобиль

1. Найдите надпись *The combined weight of occupants and cargo should never exceed XXX kg or XXX lbs* на информационной табличке автомобиля.
2. Определите массу водителя и пассажиров, которые будут находиться в вашем автомобиле.
3. Вычтите эту величину из величины XXX kg или XXX lbs.
4. В результате будет получена величина массы груза, который можно перевозить на данном автомобиле. Например, если XXX равно

635 кг и в автомобиле находятся пять человек массой по 68 кг, можно перевозить 250 кг груза ( $635 - 340 (5 \times 68) = 295$  кг).

5. Определите массу груза и вещей, которые будут находиться в автомобиле. Движение с грузом, масса которого превышает величину, полученную в шаге 4, может представлять опасность.
6. Если автомобиль буксирует прицеп, на него воздействует дополнительная нагрузка со стороны прицепа. Ознакомьтесь с материалами данного Руководства, в которых указано, на сколько необходимо уменьшить массу перевозимого груза при движении с прицепом.

См. «Буксировка прицепа», стр. 9-86 для получения важной информации о буксировке прицепа, правилах и советах, связанных с буксировкой прицепа.

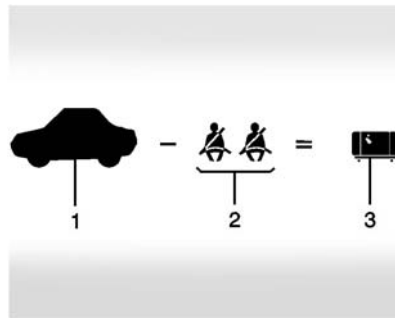

### Пример 1

1. Полезная нагрузка для примера № 1 = 453 кг.
2. Вычитаем массу водителя и пассажиров при средней массе человека 68 кг  $\times 2 = 136$  кг.
3. Масса водителя, пассажира и груза = 317 кг.

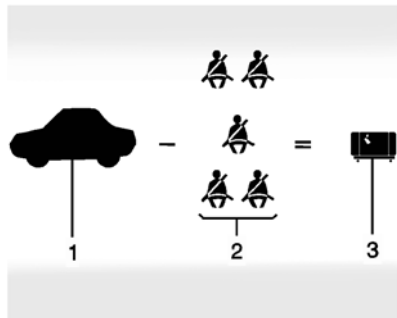

**Пример 2**

1. Полезная нагрузка для примера № 2 = 453 кг.
2. Вычитаем массу водителя и пассажиров при средней массе человека 68 кг × 5 = 340 кг.
3. Доступная масса груза = 113 кг.

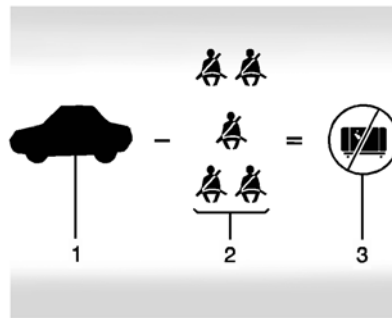

**Пример 3**

1. Полезная нагрузка для примера № 3 = 453 кг.
2. Вычитаем массу водителя и пассажиров при средней массе человека 91 кг × 5 = 455 кг.
3. Доступная масса груза = 0 кг.

При загрузке автомобиля сверяйтесь с данными, приводимыми на информационной табличке с указанием рекомендованных значений давления воздуха в шинах, для получения конкретной информации о максимальной нагрузке, на которую рассчитан ваш автомобиль, и о количестве посадочных мест. Сумма величин массы водителя, пассажиров и груза не должна превышать величину максимально допустимой нагрузки.

### Табличка с указанием допустимых нагрузок/характеристик шин

<input type="checkbox"/>	DATE	GVWR	GAWR FRT	GAWR RR
	<input type="text"/>	<input type="text"/>	<input type="text"/>	<input type="text"/>
THIS VEHICLE CONFORMS TO ALL APPLICABLE U.S. FEDERAL MOTOR VEHICLE SAFETY, BUMPER, AND THEFT PREVENTION STANDARDS IN EFFECT ON THE DATE OF MANUFACTURE SHOWN ABOVE.				
<input type="text"/>	TYPE: <input type="text"/>			

#### Пример информационной таблички

Табличка с указанием допустимых нагрузок/характеристик шин расположена на центральной стойке кузова, со стороны водителя.

На табличке указана величина максимальной нагрузки на автомобиль, называемая максимально допустимой полной массой автомобиля (GVWR). В максимально допустимую полную массу входят масса снаряженного автомобиля, водителя, всех пассажиров, топлива и груза. Не допускается превышать максимально допустимую полную массу автомобиля или максимальные нагрузки на переднюю и заднюю оси.

В случае транспортировки тяжелых предметов не забывайте о необходимости равномерного распределения груза. См. «Шаги по определению максимальной нагрузки на автомобиль» выше в данном разделе.

### ВНИМАНИЕ

Не допускается нагружать автомобиль так, чтобы превышалась максимально допустимая полная масса (GVWR) автомобиля или максимально допустимая нагрузка на переднюю (GAWR FRT) и (или) заднюю (GAWR RRT) оси. В случае превышения максимально допустимой полной массы возможно повреждение компонентов автомобиля и ухудшение ходовых качеств. Это может стать причиной потери контроля над автомобилем и серьезной аварии. Движение на перегруженном автомобиле, кроме того, уменьшает долговечность компонентов автомобиля.



Если в автомобиле перевозятся вещи, такие как чемоданы, инструменты и т. п., они движутся с той же скоростью, что и автомобиль. При резком торможении или в случае столкновения они продолжают движение.

### ВНИМАНИЕ

Вещи, перевозимые в автомобиле, при резком торможении или в случае столкновения могут начать перемещаться в сторону движения автомобиля и травмировать находящихся в нем людей.

- Укладывайте вещи в багажное отделение. Продвигайте грузы, укладываемые в багажное отделение, как можно дальше вперед. Распределите багаж равномерно.

(см. продолжение)

### ВНИМАНИЕ (Продолжение)

- Не допускается укладывать тяжелые вещи, например чемоданы, внутри автомобиля так, чтобы они оказывались выше спинок сидений.
- Не оставляйте в автомобиле незакрепленные детские кресла.
- Закрепляйте предметы, находящиеся в автомобиле.
- Не оставляйте спинки сидений откинутыми, кроме тех случаев, когда это действительно необходимо.

## Запуск двигателя и начало движения

### Обкатка нового автомобиля

Соблюдайте данные рекомендации во время первых 2500 км пробега. Во время обкатки трущиеся детали прирабатываются друг к другу, и поэтому при соблюдении правил обкатки автомобиль будет дольше служить с сохранением заданных характеристик.

В течение первых 2500 км пробега:

- Избегайте резкого ускорения при трогании и резкого торможения.
- Не позволяйте работать двигателю на режимах, при которых развивается более 4000 об/мин.
- Избегайте движения с постоянной скоростью как с высокой, так и низкой.

- Избегайте переключений на низшие передачи для торможения двигателем при замедлении автомобиля, если обороты двигателя будут выше 4000 об/мин.
- При каждой заправке автомобиля топливом проверяйте уровень моторного масла и при необходимости доведите его до нормы. В течение первых 2500 км пробега расход масла и топлива может быть выше обычного.
- Обкатка необходима и в отношении тормозных колодок. Избегайте резких торможений в течение первых 350 км пробега. Следуйте данной рекомендации при каждой замене тормозных колодок.

### Положения кнопки пуска двигателя/включения зажигания



Автомобиль оснащен электронной системой зажигания с кнопкой пуска двигателя/включения зажигания («кнопкой старта»).

При каждом последовательном нажатии кнопки старта включаются три режима: ACC/ACCESSORY («Акс.»/«Аксессуары»), ON/RUN/START («Вкл.»/«Работа»/«Пуск») и Stopping the Engine/OFF («Останов двигателя»/«Выкл.»).

Для того чтобы воспользоваться кнопкой старта, необходимо, чтобы пульт ДУ системы дистанционной идентификации ключа находился в автомобиле. Если кнопка старта двигателя не работает, возможно, автомобиль находится в зоне действия сильного сигнала радиопомехи, которая вызывает помехи в системе дистанционной идентификации ключа. См. «Система дистанционного управления замками (RKE)», стр. 2-3.

При выводе рычага селектора из положения «Р» (парковка), необходимо установить кнопку старта в положение ON/RUN или ACC/ACCESSORY и нажать педаль тормоза.

**РЕЖИМ STOPPING THE ENGINE/ LOCK/OFF («Останов двигателя»/«Выкл.»):** ни один из светодиодов не горит: когда автомобиль остановлен, нажмите кнопку старта один раз, чтобы заглушить двигатель.

Если рычаг селектора находится в положении «P» (парковка), зажигание будет выключено и активируется режим RAP. См. «Режим задержки отключения питания дополнительного электрооборудования (RAP)», стр. 9-25.

Если рычаг селектора находится не в положении «P» (парковка), будет активирован режим ACC/ACCESSORY переключателя зажигания, а на дисплее информационного центра появится сообщение SHIFT TO PARK («Переведите рычаг селектора в положение «P»»). См. «Сообщения, связанные с трансмиссией», стр. 5-51. При переводе рычага селектора в положение «P» система зажигания отключается.

Ваш автомобиль может быть оснащен устройством блокировки рулевой колонки с электроприводом. Блокировка активируется при выключении зажигания и открывании любой из передних дверей. При блокировке или

разблокировке рулевой колонки может быть слышен щелчок. Разблокировать рулевую колонку может оказаться невозможно, если колеса не установлены в положение для прямолинейного движения. Если это произошло, двигатель автомобиля может не запуститься. Перед началом запуска двигателя покачайте рулевое колесо из стороны в сторону. Если это не помогает, обратитесь за помощью на авторизованную сервисную станцию.

Не глушите двигатель во время движения автомобиля. При неработающем двигателе не действуют усилители тормозной системы и рулевого управления, а также система подушек безопасности.

Если двигатель необходимо заглушить в случае крайней необходимости:

1. Затормозите автомобиль, плавно и ровно нажимая педаль тормоза. Не «накачи-

вайте» педаль. Это может привести к полному отказу усилителя тормозной системы, что приведет к увеличению усилия на педали тормоза.

2. Переведите рычаг селектора в положение «N» (нейтраль). Это можно сделать во время движения автомобиля. После перевода рычага селектора в положение «нейтраль», затормозите автомобиль и остановите в безопасном месте.
3. После полной остановки автомобиля переведите рычаг селектора в положение «P» (парковка) и установите переключатель зажигания в положение LOCK/OFF. В автомобилях с автоматической коробкой передач, для того чтобы установить кнопку старта в положение LOCK/OFF, необходимо, чтобы рычаг селектора находился в положении «P» (парковка).

4. Установите автомобиль на стояночный тормоз. См. «*Стояночный тормоз (без электропривода)*», стр. 9-35 или «*Стояночный тормоз (с электроприводом)*», стр. 9-36.

### ВНИМАНИЕ

Если во время движения не работает двигатель, перестают действовать усилители тормозной системы и рулевого управления, а также отключается система подушек безопасности. Во время движения глушить двигатель следует только в случае крайней необходимости.

Если двигатель не способен перемещать автомобиль и должен быть заглушен во время движения, нажмите и удерживайте кнопку старта в течение более двух секунд или нажмите кнопку дважды в течение пяти секунд.

**РЕЖИМ ACC/ACCESSORY (загорается светодиод оранжевого цвета):** в данном режиме возможно использование некоторых дополнительных электрических устройств при заглушенном двигателе.

При выключенном зажигании нажатие кнопки старта без нажатия педали тормоза приводит к переводу кнопки старта в положение ACC/ACCESSORY.

Через 10 минут во избежание разряда аккумуляторной батареи кнопка старта будет переведена из положения ACC/ACCESSORY в положение OFF.

**РЕЖИМ ON/RUN/START (загорается светодиод зеленого света):** данный режим предназначен для пуска двигателя и начала движения автомобиля. Если кнопку старта нажать один раз при выключенном зажигании и нажатой педали тормоза, будет активирован режим ON/RUN/START. Как только начнется процесс пуска двигателя, отпустите переключатель зажигания.

Процесс пуска двигателя будет продолжаться до тех пор, пока он не запустится. См. «*Запуск двигателя*», стр. 9-23. При этом режим ON/RUN кнопки старта сохраняется.

### Сервисный режим

Данный режим предназначен для ремонта и диагностики, проверки работы контрольных ламп и индикаторов, что может потребоваться для проверки на соответствие нормам токсичности отработавших газов. Сервисный режим можно активировать, нажав и удерживая нажатой кнопку старта в течение не менее 5 секунд, выключив зажигание и отпустив педаль тормоза. Приборы и аудиосистема при этом будут работать, как если бы был выбран режим ON/RUN, но привести автомобиль в движение будет невозможно. В сервисном режиме выполнить пуск двигателя невозможно. Для выключения данного режима нажмите кнопку старта еще раз.

## Запуск двигателя

Переведите рычаг селектора коробки передач в положение «Р» (парковка) или «N» (нейтраль). При любом другом положении рычага селектора или рычага механической коробки передач двигатель не запускается. Для запуска двигателя во время движения автомобиля можно пользоваться только положением «N» (нейтраль) селектора коробки передач.

**Примечание.** Не пытайтесь перевести рычаг селектора в положение «Р» (парковка) во время движения автомобиля. Это может привести к повреждению компонентов коробки передач. Переводите рычаг селектора в положение «Р» (парковка) только при неподвижном автомобиле.

**Примечание.** Однако установка дополнительного электрооборудования или пользование портативными электронными устройствами может влиять на характер работы двигателя.

**В этом случае на устранение возможных повреждений гарантии производителя распространяться не будет. См. «Дополнительное электрооборудование», стр. 9-89.**

### Процедура запуска

1. Если автомобиль оснащен системой дистанционной идентификации ключа, пульт ДУ должен находиться в автомобиле. Нажмите педаль тормоза и нажмите кнопку старта. После того как двигатель запустится, отпустите кнопку старта.

Частота вращения холостого хода по мере прогрева двигателя будет уменьшаться. Не увеличивайте обороты двигателя непосредственно после запуска двигателя. В период прогрева двигателя, когда моторное масло и рабочая жидкость/масло в коробке передач еще не прогреты, не подвергайте

двигатель и коробку передач большим нагрузкам.

Если пульт дистанционного управления находится вне автомобиля или что-либо мешает передаче его сигналов, на дисплее информационного центра появится сообщение NO REMOTE DETECTED («Не обнаружен пульт дистанционного управления»). См. «Система дистанционного управления замками (RKE)», стр. 2-3 и «Сообщения о ключах и замках», стр. 5-42.

Если требуется замена элемента питания пульта ДУ, на дисплее информационного центра появится соответствующее сообщение. При этом автомобилем можно продолжать пользоваться. См. «Запуск двигателя при низком уровне зарядки элемента питания пульта дистанционного управления» в разделе «Система дистанционного управления замками (RKE)», стр. 2-3.

Автомобиль оснащен электронной системой управления запуском двигателя. Эта система облегчает запуск двигателя и предотвращает возможность повреждения различных компонентов. Если кнопка старта переведена в положение START и отпущена в начале цикла проворачивания коленчатого вала двигателя стартером, проворачивание коленчатого вала двигателя в течение нескольких секунд продолжится или продолжится до момента успешного запуска двигателя. Если при удержании кнопки старта нажатой запуск двигателя не происходит, через 15 секунд процесс запуска двигателя прерывается в целях предотвращения повреждения электродвигателя стартера. Во избежание повреждения шестерен эта система, кроме того, предотвращает включение стартера при работающем двигателе.

Процесс запуска двигателя может быть остановлен повторным нажатием кнопки старта.

**Примечание.** Попытка пуска двигателя в течение длительного времени путем нажатия кнопки старта немедленно после предыдущей попытки пуска может приводить к перегреву и повреждению электродвигателя стартера и сильному разряду аккумуляторной батареи. Для того чтобы дать электродвигателю стартера остыть, между попытками запуска двигателя должно проходить не менее 15 секунд.

2. Если двигатель не запускается в течение 10 секунд, особенно в очень холодную погоду (ниже  $-18^{\circ}\text{C}$ ), возможно, что свечи зажигания залиты бензином. Нажмите педаль акселератора до упора и, удерживая ее в таком

положении, нажмите кнопку старта START, затем удерживайте ее в этом положении, но не более 15 секунд. Для того чтобы дать электродвигателю стартера остыть, между попытками запуска двигателя должно проходить не менее 15 секунд. Когда двигатель запустится, отпустите кнопку старта и педаль акселератора. Если двигатель запускается и тут же глохнет, повторите те же действия. Это позволяет удалить излишек бензина с электродов свечей зажигания. Не увеличивайте обороты двигателя непосредственно после запуска двигателя. Действуйте педалью акселератора плавно и аккуратно пользуйтесь коробкой передач во время прогрева двигателя и коробки передач.

## Режим задержки отключения питания дополнительного электрооборудования (RAP)

После останова двигателя можно использовать следующее электрооборудование:

- Аудиосистема (до 10 минут или до открывания двери водителя).
- Электрические стеклоподъемники, люк в крыше (при соответствующей комплектации) и электрические розетки (до 10 минут или до открывания любой двери).

## Перевод рычага селектора в положение «Р» (парковка)

Для перевода рычага селектора в положение «Р» (парковка):

1. Удерживайте нажатой педаль тормоза и установите автомобиль на стояночный тормоз.

См. «*Стояночный тормоз (без электропривода)*», стр. 9-35 или «*Стояночный тормоз (с электроприводом)*», стр. 9-36.

2. Переведите рычаг селектора в положение «Р» (парковка), удерживая нажатой кнопку на рычаге селектора и перемещая его вперед до упора.
3. Установите кнопку старта в положение LOCK/OFF.
4. При этом пульт ДУ должен находиться при вас.

## Покидание автомобиля при работающем двигателе (автоматическая коробка передач)



### ВНИМАНИЕ

Не рекомендуется оставлять автомобиль с работающим двигателем. Автомобиль является источником повышенной опасности и должен постоянно контролироваться водителем. Он может перегреться и загореться.

Автомобиль может внезапно начать движение, если рычаг селектора ненадежно зафиксирован в положении «Р» (парковка) даже при надежно задействованном стояночном тормозе. Автомобиль может самопроизвольно покатиться.

(см. продолжение)

 **ВНИМАНИЕ**  
(Продолжение)

Не покидайте автомобиль при работающем двигателе. Если автомобиль оставлен с работающим двигателем, он может неожиданно начать движение. Вы или другие люди могут получить увечья. Для предотвращения начала самопроизвольного движения автомобиля, даже если он находится на горизонтальной ровной поверхности, устанавливайте автомобиль на стояночный тормоз и фиксируйте рычаг селектора коробки передач в положении «Р» (парковка). См. «Перевод рычага селектора в положение „Р“ (парковка)», стр. 9-25. При буксировке прицепа см. «Особенности и рекомендации по вождению», стр. 9-83.

При необходимости покинуть автомобиль, не заглушая двигатель, переведите рычаг селектора в положение «Р» (парковка) и установите автомобиль на стояночный тормоз. После перевода рычага в положение «Р» (парковка) попробуйте перевести рычаг из этого положения, не нажимая кнопку на рычаге.

Если это возможно, значит, рычаг зафиксирован в положении «Р» (парковка) ненадежно.

**Блокировка рычага селектора (автоматическая коробка передач)**

Рычаг селектора блокируется, когда на стопорную защелку автоматической коробки передач воздействует часть веса автомобиля. Это происходит при парковке на уклоне, если рычаг селектора не зафиксирован в положении

«Р» (парковка) и возникают трудности при выводе рычага селектора из положения «Р» (парковка). Чтобы предотвратить блокировку рычага селектора, задействуйте стояночный тормоз, а затем переведите рычаг селектора в положение «Р» (парковка). Чтобы узнать, как это выполнить, см. подраздел «Перевод рычага селектора в положение „Р“ (парковка)» выше в данной главе.

Если блокировка рычага селектора все же произошла, то может понадобиться помощь другого автомобиля, который переместит ваш автомобиль в направлении подъема, что позволит устранить силу, действующую на стопорную защелку коробки передач, благодаря чему вы сможете вывести рычаг селектора из положения «Р» (парковка).



## Перевод рычага селектора из положения «Р» (парковка)

Данный автомобиль оборудован электронной системой блокировки рычага селектора автоматической коробки передач. Данная система разработана для предотвращения перемещения рычага селектора из положения «Р» (парковка), если переключатель кнопки старта не установлен в положение ON/RUN и не нажата педаль тормоза.

Система блокировки рычага селектора действует постоянно, кроме случаев, когда полностью или сильно разряжена (менее 9 В) аккумуляторная батарея.

Если аккумуляторная батарея полностью или сильно разряжена, попытайтесь зарядить ее или запустить двигатель от аккумуляторной батареи другого автомобиля. См. «Запуск двигателя от аккумуляторной батареи другого автомобиля», стр. 10-66.

Для вывода рычага селектора из положения «Р» (парковка) выполните следующее:

1. Нажмите педаль тормоза.
2. Переведите кнопку старта в положение ON/RUN или ACC/ACCESSORY.
3. Снимите автомобиль со стояночного тормоза. См. «Стояночный тормоз (без электропривода)», стр. 9-35 или «Стояночный тормоз (с электроприводом)», стр. 9-36.
4. Нажмите кнопку на рычаге селектора.
5. Переместите рычаг селектора.

Если вывести рычаг селектора из положения «Р» (парковка) не удастся, выполните следующее:

1. Отпустите кнопку на рычаге селектора.
2. Удерживая нажатой педаль тормоза, нажмите кнопку на рычаге селектора еще раз.
3. Переместите рычаг селектора.

Если по-прежнему не удастся вывести рычаг селектора из положения «Р» (парковка), обратитесь в авторизованный сервисный центр или в компанию, занимающуюся эвакуацией автомобилей.

## Нахождение автомобиля над горючими материалами



### ВНИМАНИЕ

При контакте с горячими элементами системы выпуска отработавших газов легковоспламеняющиеся материалы могут загореться. Поэтому не оставляйте автомобиль над разбросанной бумагой, сухими листьями, травой и прочими горючими материалами.

## Отработавшие газы

### ВНИМАНИЕ

В состав отработавших газов, выделяемых двигателем, входит окись углерода (СО) — газ без цвета и запаха. Попадание СО в организм человека может приводить к потере сознания и даже к смерти.

Отработавшие газы способны проникать внутрь автомобиля, если:

- автомобиль с работающим двигателем находится в закрытом объеме (подземные паркинги, тоннели, при блокировании выхлопной трубы или отсутствии вентиляции под днищем кузова);

(см. продолжение)

### ВНИМАНИЕ (Продолжение)

- отработавшие газы начинают приобретать необычный запах или со стороны системы выпуска отработавших газов становится слышимым странный или отличный от обычного звук;
- нарушена целостность элементов системы выпуска отработавших газов в результате действия коррозии или механического повреждения;
- система выпуска отработавших газов была изменена, повреждена или отремонтирована ненадлежащим образом;
- в кузове автомобиля есть сквозные отверстия или щели, образовавшиеся

(см. продолжение)

### ВНИМАНИЕ (Продолжение)

в результате дооборудования автомобиля в ходе послепродажного обслуживания, которые не были загерметизированы.

При обнаружении необычных запахов в пассажирском салоне или в случае, если есть подозрение, что отработавшие газы проникают в салон:

- при движении держите все окна автомобиля полностью открытыми;
- немедленно предоставьте автомобиль в ремонтную мастерскую.

Не оставляйте автомобиль с работающим двигателем в закрытых зонах, таких как гараж, или помещениях, не имеющих системы приточной вентиляции.

## Работа двигателя при неподвижном автомобиле

Рекомендуется глушить двигатель, если автомобиль неподвижен.

Если вы оставляете автомобиль с работающим двигателем, выполните следующее, чтобы быть уверенным в том, что автомобиль не будет самопроизвольно перемещаться. См. «Перевод рычага селектора в положение „Р“ (парковка)», стр. 9-25 и «Отработавшие газы», стр. 9-28.

Если автомобиль используется совместно с прицепом, см. «Особенности и рекомендации по вождению», стр. 9-83.

## Автоматическая коробка передач



**«Р» (парковка):** в данном положении задние колеса автомобиля заблокированы. Поскольку при данном положении рычага селектора самопроизвольное движение автомобиля затруднено, используйте его при запуске двигателя.

### ВНИМАНИЕ

Автомобиль может внезапно начать движение, если рычаг селектора ненадежно зафиксирован в положении «Р» (парковка) даже при надежно задействованном стояночном тормозе. Автомобиль может самопроизвольно покатиться.

Не покидайте автомобиль при работающем двигателе. Если автомобиль оставлен с работающим двигателем, он может неожиданно начать движение. Вы или другие люди могут получить увечья. Для предотвращения начала самопроизвольного движения автомобиля, даже если он находится на горизонтальной ровной поверхности, устанавливайте автомобиль на стояночный тормоз и фиксируйте рычаг селектора коробки передач в положении «Р» (парковка).

(см. продолжение)

 **ВНИМАНИЕ**  
(Продолжение)

См. «Перевод рычага селектора в положение „Р“ (парковка)», стр. 9-25 и «Отработавшие газы», стр. 9-28.

Перед запуском двигателя убедитесь в том, что рычаг селектора надежно зафиксирован в положении «Р» (парковка). Данный автомобиль оснащен электронной системой блокировки рычага селектора автоматической коробки передач. Нажмите педаль тормоза до упора, а затем нажмите кнопку на рычаге селектора, когда кнопка старта находится в положении ON/RUN. Если вывести рычаг селектора из положения «Р» (парковка) не удается, ослабьте давление на рычаг селектора и зафиксируйте его в положении «Р» (парковка), не отпуская педали тормоза. Затем нажмите кнопку на рычаге селектора

и переведите его в другое положение. См. «Перевод рычага селектора из положения «Р» (парковка)», стр. 9-27.

**Примечание.** Включение передачи «R» (задний ход), когда автомобиль еще не остановился, может привести к повреждению автоматической коробки передач. В этом случае гарантия производителя на устранение возможных повреждений не распространяется. Переводите рычаг селектора автоматической коробки передач в положение «R» (задний ход) только после полной остановки автомобиля.

**«R» (задний ход):** эта передача используется для движения задним ходом.

При низкой скорости движения автомобиля передача «R» (задний ход) может использоваться для раскочки автомобиля вперед и назад, чтобы освободить его из снега, льда или песка,

не повреждая коробку передач. См. «Если автомобиль застрял», стр. 9-13.

**«N» (нейтраль):** в данном положении рычага селектора двигатель разобщается с колесами. Для запуска двигателя во время движения автомобиля можно пользоваться только положением «N» (нейтраль) селектора коробки передач. Кроме того, используйте положение «N» (нейтраль) при буксировке автомобиля.

 **ВНИМАНИЕ**

Переводить рычаг селектора в положение для движения при высоких оборотах двигателя очень опасно. Если полностью не нажата педаль тормоза, автомобиль может резко тронуться с места.

(см. продолжение)

 **ВНИМАНИЕ**  
(Продолжение)

При этом вы можете потерять контроль над автомобилем и сбить других людей, или автомобиль столкнется с неподвижными объектами. Не допускается переводить рычаг селектора в положение для движения при высоких оборотах двигателя.

**Примечание.** Вывод рычага селектора из положения «Р» (парковка) или «N» (нейтраль), когда двигатель работает на повышенных оборотах, может привести к повреждению коробки передач. В этом случае гарантия производителя на устранение возможных повреждений не распространяется. Перед перемещением рычага селектора убедитесь в том, что двигатель не работает на повышенных оборотах.

**«D» (движение вперед):** Данное положение предназначено для движения вперед в нормальных условиях. Оно обеспечивает минимальный расход топлива. Для увеличения тягового усилия и интенсивного ускорения:

- При движении со скоростью ниже 55 км/ч, нажмите педаль акселератора на половину ее хода.
- Если автомобиль движется со скоростью 55 км/ч и более, нажмите педаль акселератора до упора.

Автоматическая коробка передач переключится на пониженную передачу, и тяговое усилие увеличится.

Переключение на более низкую передачу в условиях движения по скользкой дороге может привести к скольжению колес, см. подраздел «Скольжение колес» в разделе «Восстановление контроля над автомобилем», стр. 9-6.

**Примечание.** Слишком быстрое вращение при буксовании колес или попытка удержать автомобиль на подъеме при помощи только педали акселератора может привести к повреждению коробки передач. Если автомобиль застрял, не допускайте слишком большой скорости буксования колес. При остановке на подъеме удерживайте автомобиль на месте при помощи педали тормоза.

## Режим ручного выбора передач

### Функция ручного выбора передач (DSC)

**Примечание.** При использовании функции DSC движение на высоких оборотах двигателя без переключения на повышенную передачу может привести к повреждению автомобиля. При использовании функции DSC всегда переходите на более высокую передачу.



В автомобилях с функцией DSC для переключения передач вручную можно использовать рычаг селектора или подрулевые переключатели, расположенные на тыльной части рулевого колеса (при соответствующей комплектации).

Для ручного выбора передач с помощью рычага селектора:

1. Переместите рычаг селектора из положения «D» (движение вперед) в положение «M» (ручной режим). При этом коробка передач будет

переведена в ручной режим и будет удерживаться выбранная передача.

2. Перемещайте рычаг коротко вперед для перехода на повышенные или назад для перехода на пониженные передачи.
3. Для выхода из режима DSC переместите рычаг селектора снова в положение «D» (движение).

### Подрулевые переключатели передач



Подрулевые переключатели (при соответствующей комплектации) расположены на тыльной стороне рулевого колеса.

Для ручного выбора передач с помощью подрулевых переключателей:

1. Переместите рычаг селектора из положения «D» (движение вперед) влево. При этом коробка передач будет переведена в ручной режим, и будет удерживаться выбранная передача.
2. Используйте левый подрулевой переключатель для перехода на пониженные передачи, правый — для перехода на повышенные передачи.
3. Для выхода из режима DSC снова переместите рычаг селектора передач в положение «D» (движение вперед).

Подрулевыми переключателями передач можно также временно пользоваться, когда рычаг селектора находится в положении «D» (движение вперед). Нажимайте (+) для перехода на повышенные или (-) для перехода на пониженные передачи.

Для выхода из режима переключения с помощью подрулевых переключателей удерживайте переключатель (+) нажатым в течение двух секунд. Если никакие действия не предпринимаются, возврат в режим автоматического управления произойдет в течение короткого времени движения с постоянной скоростью или при остановке автомобиля.

При использовании функции DSC переключения передач будут происходить более быстро и жестко. Вы можете использовать ее для спортивного вождения или при движении на подъеме или спуске, чтобы дольше оставаться на передаче или чтобы переключиться

на более низкую передачу для увеличения тягового или тормозного усилия.

Система управления коробкой передач позволит вам выбирать только те передачи, которые соответствуют текущей скорости движения автомобиля и оборотам двигателя. При слишком высоких оборотах двигателя автоматическое переключение на следующую повышенную передачу не происходит.

Если по какой-либо причине переключение не выполнено, на дисплее информационного центра появляется соответствующее сообщение. См. «Сообщения, связанные с трансмиссией», стр. 5-51.

При трогании с места на обледеневшей или заснеженной дороге рекомендуется выбирать вторую передачу. Использование повышенной передачи позволяет трогаться на скользких покрытиях более уверенно. См. «Режим ручного выбора передач», стр. 9-31.

## Типы трансмиссии

### Система полного привода

С помощью данной системы (при соответствующей комплектации) крутящий момент двигателя всегда распределяется между всеми четырьмя колесами. Система является автоматической и распределяет крутящий момент между отдельными колесами в соответствии с текущими условиями движения.

## Тормозная система

### Антиблокировочная система (ABS)

Данный автомобиль оснащен антиблокировочной системой — современной электронной системой, позволяющей избегать блокировки колес при торможении.

После пуска двигателя перед началом движения автомобиля выполняется самодиагностика этой системы. При выполнении диагностики может быть слышен характерный шум, а также ощущаться небольшое перемещение педали тормоза. Это не является признаком неисправности.



При возникновении неисправности антиблокировочной системы загорается данная контрольная лампа. См. «Контрольная лампа антиблокировочной системы (ABS)», стр. 5-21.

Если при движении по скользкой дороге необходимо резко затормозить и продолжать торможение, чтобы избежать столкновения с внезапно появившимся препятствием, процессор блока управления системы определяет, что вращение колес замедляется. Если одно из колес находится на грани блокировки, блок управления начинает избирательное затормаживание каждого из колес.

Антиблокировочная система способна в соответствии с развитием конкретной ситуации изменять тормозное усилие в каждом из колесных тормозных механизмов значительно быстрее, чем

это мог бы сделать водитель. В результате водитель сохраняет контроль над автомобилем даже при резком торможении.

При срабатывании тормозной системы блок управления контролирует скорость вращения каждого колеса и регулирует давление в гидроприводе каждого тормозного механизма.

Помните: действие антиблокировочной системы не сокращает величину времени, необходимого для нажатия педали тормоза, и не всегда сокращает длину тормозного пути. Если ваш автомобиль находится слишком близко к автомобилю, движущемуся впереди, и тот внезапно замедляется, времени для нажатия педали тормоза может не хватить. Выбирайте дистанцию так, чтобы расстояние до автомобиля, движущегося впереди, было достаточным.



### Использование антиблокировочной системы

Не «накачивайте» педаль тормоза. Чтобы сработала антиблокировочная система, необходимо сильно нажать педаль тормоза один раз. При этом может быть слышен характерный шум работы данной системы и ощущаться пульсация на педали тормоза. Это не является признаком неисправности.

### Торможение в экстренных ситуациях

Антиблокировочная система позволяет водителю тормозить, не теряя возможности управлять автомобилем с помощью рулевого управления. Во многих экстренных ситуациях сохранение возможности управления автомобилем имеет большее значение, чем даже очень эффективное торможение.

### Стояночный тормоз (без электропривода)



Для активации стояночного тормоза удерживайте нажатой педаль рабочей тормозной системы, затем нажмите педаль стояночного тормоза.

При включенном зажигании загорится контрольная лампа тормозной системы. См. «Контрольная лампа тормозной системы», стр. 5-20.

**Примечание.** Движение с задействованным стояночным тормозом может привести к перегреву тормозных механизмов и преждевременному износу или повреждению компонентов тормозной системы. Перед началом движения убедитесь в том, что стояночный тормоз полностью снят и не горит контрольная лампа тормозной системы.

Для снятия автомобиля со стояночного тормоза нажмите и удерживайте педаль рабочей тормозной системы правой ногой, затем левой ногой нажимайте педаль стояночного тормоза до тех пор, пока не почувствуете, что усилие на педали уменьшилось. Медленно отпустите педаль стояночного тормоза. Если автомобиль не полностью снят со стояночного тормоза, в начале движения автомобиля начнет мигать контрольная лампа тормозной системы и будет активировано звуковое предупреждение.

Если при буксировке прицепа необходимо остановить автомобиль для парковки на уклоне, см. «Особенности и рекомендации по вождению», стр. 9-83.

### Стояночный тормоз (с электроприводом)



Данный автомобиль может быть оснащен стояночным тормозом с электроприводом (ЕРВ). Выключатель стояночного тормоза в этом случае находится на левой части приборной панели.

Стояночный тормоз с электроприводом может быть задействован всегда, даже при выключенном зажигании. Во избежание чрезмерного разряда аккумуляторной батареи избегайте частого пользования стояночного тормоза с электроприводом при неработающем двигателе.

Система оснащена контрольной лампой статуса стояночного тормоза и контрольной лампой стояночного тормоза. См. «Контрольная лампа стояночного тормоза», стр. 5-21 и «Контрольная лампа неисправности стояночного тормоза с электроприводом», стр. 5-21. На экран информационного центра выводятся соответствующие сообщения, относящиеся к стояночному тормозу. См. «Сообщения, связанные с тормозной системой», стр. 5-37. В случае сильного разряда аккумуляторной батареи автомобиля использование стояночного тормозом с электроприводом невозможно.

Прежде чем покинуть автомобиль, посмотрите на контрольную лампу статуса стояночного тормоза, чтобы убедиться, что стояночный тормоз задействован.

### Пользование стояночным тормозом с электроприводом

Стояночный тормоз с электроприводом можно задействовать в любое время, когда автомобиль неподвижен. Коротко потяните клавишу выключателя вверх, чтобы установить автомобиль на стояночный тормоз. При активации стояночного тормоза загорается контрольная лампа статуса стояночной тормозной системы. В процессе установки автомобиля на стояночный тормоз данная лампа будет мигать до тех пор, пока он не будет активирован полностью. Если контрольная лампа статуса не загорается или продолжает мигать, необходимо предоставить автомобиль в авторизованный дилерский центр.

Не эксплуатируйте автомобиль, если мигает контрольная лампа статуса стояночной тормозной системы. Обратитесь в авторизованный сервисный центр. См. *«Контрольная лампа стояночного тормоза»*, стр. 5-21.

Если автомобиль не снят со стояночного тормоза, срабатывает звуковое предупреждение («колокольчик») и на дисплее информационного центра появляется сообщение RELEASE PARKING BRAKE («Снимите автомобиль со стояночного тормоза»). При задействованном стояночном тормозе во время движения автомобиля будет замедляться. При нажатии клавиши выключателя стояночного тормоза во время замедления автомобиль будет снят с него. Если потянуть выключатель вверх перед остановкой автомобиля и удерживать в таком положении до полной остановки автомобиля, то после остановки автомобиль будет установлен на стояночный тормоз.

Если контрольная лампа статуса стояночного тормоза продолжает мигать, значит, стояночный тормоз задействован не полностью или в системе возникла неисправность. При этом появляется соответствующее сообщение на дисплее информационного центра. Если данная контрольная лампа продолжает мигать, снимите автомобиль со стояночного тормоза и попробуйте задействовать его еще раз. Если лампа по-прежнему мигает, не продолжайте движение. Обратитесь в авторизованный сервисный центр.

Если горит контрольная лампа стояночного тормоза, значит, система EPB обнаружила неисправность другой системы и эффективность ее работы снижена. Чтобы задействовать стояночный тормоз, когда горит данная лампа, потяните выключатель вверх и удерживайте в этом положении. Когда данная лампа горит, полная активация стояночного тормоза может занять больше времени,

чем обычно. Удерживайте выключатель до тех пор, пока не загорится контрольная лампа статуса стояночного тормоза. Если постоянно горит контрольная лампа стояночного тормоза, обратитесь в авторизованный сервисный центр.

В некоторых случаях на автомобилях с системой адаптивного круиз-контроля (при соответствующей комплектации), когда автомобиль неподвижен, может автоматически задействоваться стояночный тормоз с электроприводом. Это не является признаком неисправности и осуществляется для проверки работоспособности стояночной тормозной системы. См. *«Система адаптивного круиз-контроля»*, стр. 9-49.

Если задействовать стояночный тормоз не удастся, необходимо заблокировать задние колеса, чтобы предотвратить самопроизвольное движение автомобиля.

### **Снятие автомобиля со стояночного тормоза с электроприводом**

Чтобы снять автомобиль со стояночного тормоза, переведите кнопку старта в положение ON/RUN, нажмите и удерживайте нажатой педаль тормоза и одновременно нажмите клавишу выключателя стояночного тормоза. При попытке снятия автомобиля со стояночного тормоза без нажатия педали тормоза, подается звуковое предупреждение «колокольчик», и появляется соответствующее сообщение на дисплее информационного центра. Автомобиль снят со стояночного тормоза, когда контрольная лампа статуса стояночного тормоза не горит.

Если контрольная лампа стояночного тормоза горит, значит, система EPB обнаружила неисправность другой системы и эффективность ее работы снижена.

Чтобы снять автомобиль со стояночного тормоза, когда горит данная лампа, нажмите клавишу выключателя и удерживайте ее нажатой. Когда контрольная лампа горит, снятие автомобиля со стояночного тормоза может занять больше времени, чем обычно. Удерживайте выключатель нажатым до тех пор, пока не погаснет контрольная лампа статуса стояночного тормоза. Если контрольная лампа горит, обратитесь в авторизованный сервисный центр.

**Примечание.** Движение с задействованным стояночным тормозом может привести к перегреву тормозных механизмов и преждевременному износу или повреждению деталей тормозной системы. Перед началом движения убедитесь в том, что автомобиль полностью снят со стояночного тормоза и не горит контрольная лампа тормозной системы.

### **Автоматическое снятие автомобиля со стояночного тормоза с электроприводом**

Автомобиль будет автоматически снят со стояночного тормоза, если работает двигатель, включена передача для движения и производится попытка трогания с места. Избегайте резких ускорений при задействованном стояночном тормозе, чтобы продлить срок службы тормозных колодок стояночного тормоза.

В такой ситуации для трогания с места выполните обычные действия педалью сцепления и педалью акселератора. Выключатель стояночного тормоза при этом не задействуется.

При парковке на уклоне или при использовании автомобиля совместно с прицепом, см. подраздел «Особенности и рекомендации по вождению», стр. 9-83.

## Система помощи при экстренном торможении

Данный автомобиль оснащен системой помощи при экстренном торможении, которая помогает водителю остановить автомобиль или резко его затормозить в экстренных ситуациях. Для увеличения тормозного усилия в системе используется электрогидравлический блок управления, входящий в состав системы поддержания курсовой устойчивости, в случаях, когда водитель резко и с большой силой нажимает педаль тормоза, пытаясь быстро остановить или резко замедлить автомобиль. Блок управления увеличивает давление в гидроприводе тормозной системы до тех пор, пока не сработает антиблокировочная система. Незначительная вибрация на педали тормоза или ее перемещение в это время не является признаком неисправности. При этом необходимо продолжать нажимать

педаль тормоза в соответствии со складывающейся ситуацией. Действие системы помощи при экстренном торможении автоматически прекращается при отпуске педали тормоза или при быстром уменьшении усилия, прикладываемого к педали тормоза.

## Система помощи при трогании на подъеме (HSA)

Данный автомобиль оснащен системой помощи при трогании на подъеме, что может оказаться полезным при остановке на подъеме. Данная система разработана для предотвращения начала произвольного движения автомобиля при заглушенном двигателе как вперед, так и назад. Система автоматически активируется при полной остановке автомобиля на подъеме. В период, когда водитель отпускает педаль тормоза и нажимает педаль акселератора,

чтобы тронуться с места, когда автомобиль находится на подъеме, система помощи при трогании на подъеме поддерживает давление в тормозном гидроприводе, что предотвращает непроизвольное скатывание автомобиля. Система автоматически отключается при нажатии педали акселератора в течение последующих двух секунд. Она не активируется, если рычаг селектора находится в положении «D» (движение вперед) и автомобиль находится на спуске или если автомобиль находится на подъеме, когда рычаг селектора находится в положении «R» (задний ход).

## Системы поддержания курсовой устойчивости

### Противобуксовочная система

Ваш автомобиль оснащен противобуксовочной системой, ограничивающей скорость вращения колес при попытке пробуксовки ведущих колес. Это особенно полезно при движении в условиях движения по скользкой дороге. На заднеприводных автомобилях система активируется при обнаружении буксования или потери контакта одного или обоих задних колес с дорогой. На автомобилях с системой полного привода она активируется при обнаружении пробуксовывания или потери сцепления с дорогой хотя бы одним из колес. При этом система ограничивает скорость вращения

колес (а) и (или) уменьшает крутящий момент двигателя, чтобы ограничить пробуксовку колес.

Во время работы системы может быть слышен характерный звук или ощущаться, что выполняются некоторые действия — это не является признаком неисправности.

Противобуксовочная система активируется при запуске двигателя. Чтобы ограничить скорость вращения колес, особенно на скользких дорогах, система должна быть постоянно включена. Но при необходимости противобуксовочную систему можно отключить.



**Контрольная лампа противобуксовочной системы/системы StabiliTrak**

 мигает, указывая на то, что используется противобуксовочная система.

При возникновении неисправности в противобуксовочной системе появляется соответствующее сообщение на дисплее информационного центра (DIC). См. «Сообщения, связанные с системами поддержания курсовой устойчивости», стр. 5-47. Если отображается одно из этих сообщений, появляется и постоянно отображается символ , можно осторожно продолжать движение, но данная система действовать не будет. Необходимо соответствующим образом скорректировать стиль вождения.

Если загорается и не гаснет символ , перезапустите систему следующим образом:

1. Остановите автомобиль.
2. Заглушите двигатель и подождите 15 секунд.
3. Снова запустите двигатель.

Если символ  продолжает гореть при скорости движения автомобиля выше 20 км/ч, обратитесь в авторизованный сервисный центр.

Если загорелась данная контрольная лампа, может подаваться звуковое предупреждение («колокольчик»).



**Примечание.** Не «накачивайте» педаль тормоза и избегайте резких ускорений, если отключена противобуксовочная система. Это может привести к повреждению деталей трансмиссии автомобиля.



Выключатель противобуксовочной системы/системы StabiliTrak



Контрольная лампа отключения противобуксовочной системы (TCS Off)

Противобуксовочную систему можно отключить, нажав и отпустив кнопку . Если противобуксовочная система отключена, загорается символ  и система не ограничивает скорость вращения колес.

Необходимо соответствующим образом скорректировать стиль вождения. Для включения системы нажмите кнопку  повторно.

Систему необходимо отключать, если автомобиль застрял в песке, грязи или снегу и его необходимо «раскачать». См. «Если автомобиль застрял», стр. 9-13. См. также «Вождение зимой», стр. 9-11 для получения более подробной информации о пользовании противобуксовочной системой на заснеженных и обледеневших дорогах.

Если противобуксовочная система активировалась при действующей системе круиз-контроля, то последняя автоматически

отключается. Нажмите кнопку выключателя системы круиз-контроля, чтобы включить ее, когда дорожные условия будут это позволять. См. «Система круиз-контроля», стр. 9-45.

Использование неоригинального дополнительного оборудования и аксессуаров может отрицательно влиять на поведение автомобиля. См. «Дополнительное оборудование и внесение изменений в конструкцию автомобиля», стр. 10-2.

### Система поддержания курсовой устойчивости StabiliTrak®

Данный автомобиль оснащен системой поддержания курсовой устойчивости, называемой «StabiliTrak». Эта современная электронная система помогает водителю сохранять заданное направление движения автомобиля в сложных условиях движения.

Система StabiliTrak активируется в случае, когда блок управления данной системы определяет наличие разницы между параметрами направления движения, задаваемыми водителем, и фактическим направлением движения автомобиля. Система выборочно активирует колесные тормозные механизмы, чтобы помочь водителю удержать автомобиль на заданном курсе.

Система поддержания курсовой устойчивости StabiliTrak активируется автоматически при запуске двигателя. Чтобы обеспечивать поддержание курсовой устойчивости автомобиля, система должна быть всегда включена.



**Контрольная лампа противобуксочной системы/системы StabiliTrak**

При срабатывании системы поддержания курсовой устойчивости на комбинации приборов мигает символ . Это происходит также при активации противобуксочной системы. При действии системы может быть слышен характерный звук или ощущаться вибрация на педали тормоза. Это не является признаком неисправности. Продолжайте удерживать автомобиль на заданном курсе.

При возникновении неисправности в системе StabiliTrak появляется соответствующее сообщение на дисплее информационного центра (DIC). См. «Сообщения, связанные с системами поддержания курсовой устойчивости», стр. 5-47. Если отображается одно из этих сообщений, появляется и постоянно отображается символ , можно осторожно продолжать движение, но данная система действовать не будет. Необходимо соответствующим образом скорректировать стиль вождения.



Если загорается и не гаснет символ , перезапустите систему следующим образом:

1. Остановите автомобиль.
2. Заглушите двигатель и подождите 15 секунд.
3. Снова запустите двигатель.

Если символ  продолжает гореть при скорости движения автомобиля выше 20 км/ч, обратитесь в авторизованный сервисный центр.

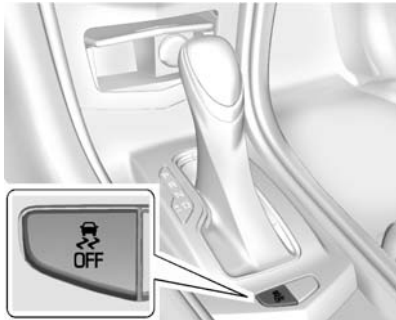





**Выключатель противобуксочной системы/системы StabiliTrak**



**Контрольная лампа отключения системы поддержания курсовой устойчивости StabiliTrak**



**Контрольная лампа отключения противобуксочной системы (TCS Off)**

Обе системы можно отключить, нажав и удерживая нажатой кнопку с символом  до тех пор, пока на панели приборов не загорятся символы  и . При отключении системы StabiliTrak она не будет обеспечивать поддержание курсовой устойчивости автомобиля или ограничивать скорость вращения колес. Необходимо соответствующим образом скорректировать стиль вождения. Для включения обеих систем нажмите кнопку  повторно.

Если противобуксочная система активировалась при действующей системе круиз-контроля, то последняя автоматически отключается. Нажмите кнопку выключателя системы круиз-контроля, чтобы включить ее, когда дорожные условия будут это позволять. См. «Система круиз-контроля», стр. 9-45.

## Управление режимами движения

Система управления режимами движения позволяет выбирать режим более спортивного движения, режим с повышенной плавностью хода, а также облегчает управление автомобилем в сложных погодных условиях и на плохих дорогах. Данная система постоянно регулирует калибровки различных подсистем. В зависимости от наличия опционального оборудования и пакетов, а также выбранного режима движения, регулируются параметры

подвески, рулевого управления и силового агрегата для получения характеристик, соответствующих выбранному режиму движения. При наличии в автомобиле системы MagneRide™ при выборе различных режимов движения изменяется плавность хода для улучшения управляемости и устойчивости, соответствующих выбранному режиму движения и типу дорожного покрытия.

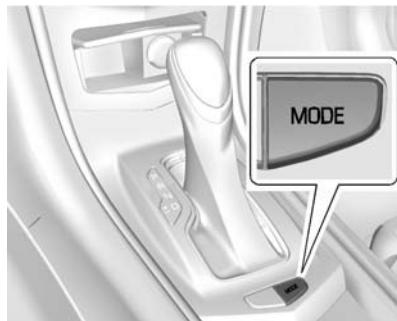

**Кнопка выбора режима движения (Mode)**

Система выбора режимов движения позволяет выбирать один из трех режимов: Tour («Обычный»), Sport («Спортивный») и Snow/Ice («Снег/лед»). Нажмите кнопку MODE, расположенную на центральной консоли для выбора режима движения. При первом нажатии кнопки будет отображено название текущего режима. При последующих нажатиях кнопки будут отображаться доступные режимы движения. При движении по ровной дороге разница между режимами Tour и Sport не ощущается. Выбирайте новые настройки подвески при изменении условий движения.

### **Режим Tour**

Используйте этот режим при обычном вождении в условиях города или автомагистрали для получения наибольшей плавности хода и комфорта.

### **Режим Sport**

Используйте данный режим, если необходимо управлять автомобилем более активно, что может быть вызвано как дорожными условиями, так и личными предпочтениями.

При выборе данного режима на дисплее информационного центра появится надпись Sport.

При выборе спортивного режима переключение передач будет происходить в автоматическом режиме. Передачи переключаются позже, чем при обычном режиме работы коробки передач. При этом для управления переключением передач используются данные о характере торможения, положения педали акселератора и боковом ускорении. Реакции на рулевом колесе становятся более четкими и точными. При наличии в автомобиле системы MagneRide будут изменяться параметры жесткости подвески для обеспечения лучшей управляемости при прохождении поворотов.

## Режим Snow/Ice

Данный режим рекомендуется использовать при движении по скользким покрытиям. При трогании будет использоваться вторая, а не первая передача. Во время движения переключенные передачи будут производиться в обычном режиме.

При выборе данного режима на дисплее информационного центра появляется надпись Snow/Ice.

Этот режим не предназначен для ситуаций, когда автомобиль застрял в песке, грязи, снегу или гравии. При возникновении подобных ситуаций см. раздел «Если автомобиль застрял», стр. 9-13.

## Задний дифференциал повышенного трения

Автомобили с задним дифференциалом повышенного трения моста обладают большей проходимостью при движении по снегу, грязи, льду, песку или гравии. При недостаточном сцеплении одного из колес с дорогой данная система позволяет повысить тяговое усилие на колесе, имеющем лучшее сцепление с дорогой. Дифференциал повышенного трения заднего моста также позволяет водителю лучше контролировать автомобиль при прохождении крутых поворотов или завершении таких маневров, как смена полосы движения.

## Система круиз-контроля



### ВНИМАНИЕ

Не используйте систему круиз-контроля в условиях, когда движение с постоянной скоростью небезопасно. Не используйте систему круиз-контроля в условиях движения в плотном транспортном потоке, а также на извилистых дорогах.

Пользоваться системой круиз-контроля на скользких дорогах также опасно. На таких дорогах вы можете потерять контроль над автомобилем из-за часто меняющихся условий сцепления колес с дорогой, что может стать причиной чрезмерной пробуксовки колес. Не пользуйтесь системой круиз-контроля на скользких дорогах.

При помощи системы круиз-контроля, начиная приблизительно с 40 км/ч, можно поддерживать выбранную скорость движения постоянной, не используя педаль акселератора. При скорости движения менее 40 км/ч система круиз-контроля не действует.

При нажатии педали тормоза система круиз-контроля отключается.

Если система StabiliTrak® начинает ограничивать скорость вращения колес, то система круиз-контроля будет выключена автоматически. См. «Система поддержания курсовой устойчивости StabiliTrak®», стр. 9-42 или «Противобуксовочная система», стр. 9-40. Когда условия движения снова позволят использовать систему круиз-контроля, ее можно вновь включить.



**On/Off («Вкл.»/«Выкл.»):** данная кнопка предназначена для включения и выключения системы. При включении системы круиз-контроля на комбинации приборов появляется символ белого цвета.

**+RES («Восстановление/ускорение»):** кратковременно нажмите вверх для того, чтобы вернуться к ранее установленному значению скорости или для увеличения скорости, если система

круиз-контроля уже активирована. Для увеличения скорости с шагом 1 км/ч нажимайте кнопку +RES до первого фиксированного положения. Для увеличения скорости с шагом 5 км/ч нажимайте кнопку +RES до второго фиксированного положения.

**SET- («Установка/замедление»):** кратковременно нажмите кнопку для установки значения скорости и активации системы круиз-контроля или для уменьшения скорости, если система круиз-контроля уже активирована. Для уменьшения скорости на 1 км/ч, нажмите кнопку SET- до первого фиксированного положения. Для уменьшения скорости на 5 км/ч, нажмите кнопку SET- до второго фиксированного положения.

**Cancel («Отмена»):** при нажатии данной кнопки система круиз-контроля отключается, при этом последнее значение заданной скорости сохраняется в памяти системы.

### Активация режима движения с использованием системы круиз-контроля

Если кнопка включения системы круиз-контроля нажата, но система не активирована, возможно случайное включение этой системы при неподходящих условиях движения. Не оставляйте систему круиз-контроля включенной, когда вы ее не используете.

1. Нажмите кнопку .
2. Доведите скорость автомобиля до требуемой величины.
3. Нажмите кнопку SET, расположенную на рулевом колесе, и отпустите ее.
4. Снимите ногу с педали акселератора.

При выборе значения скорости, которую будет поддерживать система круиз-контроля, индикатор данной системы, расположенный на комбинации приборов, начинает светиться зеленым цветом и значение установленной

скорости отображается на проекционном дисплее (при соответствующей комплектации).

### Восстановление заданной скорости движения

Если при выбранной заданной скорости движения была нажата педаль тормоза, то действие системы круиз-контроля временно прекращается с запоминанием последнего значения заданной скорости.

Если автомобиль движется со скоростью 40 км/ч или выше, нажмите кнопку +RES, расположенную на рулевом колесе. Автомобиль вернется в режим скорости, запомненной ранее.

### Увеличение скорости при движении на заданной скорости

Если система круиз-контроля уже включена:

- Нажмите и удерживайте кнопку +RES до достижения желаемой скорости, затем отпустите кнопку.

- Для увеличения скорости небольшими шагами нажимайте кнопку +RES до первого фиксированного положения. При каждом таком нажатии скорость движения автомобиля увеличивается приблизительно на 1 км/ч.
- Для увеличения скорости более крупными шагами нажимайте кнопку +RES до второго фиксированного положения. При каждом таком нажатии скорость движения автомобиля увеличивается приблизительно на 5 км/ч.

Показания спидометра могут отображаться в британских или метрических единицах. См. «Комбинация приборов», стр. 5-9. Величина приращения скорости будет зависеть от выбранных единиц измерения.

### Снижение скорости при движении с установленной скоростью

Если система круиз-контроля уже включена:

- Нажмите и удерживайте кнопку SET— до достижения более низкой желаемой скорости, затем отпустите кнопку.
- Для уменьшения скорости небольшими шагами нажмите кнопку SET— до первого фиксированного положения. При каждом таком нажатии скорость движения автомобиля уменьшается приблизительно на 1 км/ч.
- Для уменьшения скорости более крупными шагами нажмите кнопку SET— до второго фиксированного положения. При каждом таком нажатии скорость движения автомобиля уменьшается приблизительно на 5 км/ч.

Система круиз-контроля может автоматически притормаживать автомобиль для его замедления.

Показания спидометра могут отображаться в британских или метрических единицах. См. «Комбинация приборов», стр. 5-9. Величина уменьшения скорости будет зависеть от выбранных единиц измерения.

### Обгон другого автомобиля при включенной системе круиз-контроля



Для увеличения скорости нажмите педаль акселератора. Как только нога будет убрана с педали акселератора, автомобиль вернется к скорости, ранее заданной для системы круиз-контроля; данная величина скорости будет поддерживаться и в дальнейшем.

### Пользование системой круиз-контроля при движении по холмистой местности

Действие системы круиз-контроля при движении по холмистой местности зависит от скорости движения, загрузки автомобиля и крутизны уклонов. При движении на крутых подъемах для поддержания выбранной скорости может потребоваться нажатие педали акселератора. При движении на крутых спусках, чтобы контролировать скорость движения, может потребоваться нажатие педали тормоза. При нажатии педали тормоза система круиз-контроля отключается.

### Выключение системы круиз-контроля

Существует три способа выключения системы круиз-контроля.

- Слегка нажмите педаль тормоза.
- Нажмите кнопку .
- Нажмите кнопку .

### Удаление данных о выбранной скорости

Данные о ранее заданной скорости движения автомобиля удаляются при нажатии кнопки  или выключении зажигания.

### Система адаптивного круиз-контроля

В автомобилях с системой адаптивного круиз контроля (ACC) данная система позволяет водителю выбрать скорость движения автомобиля и величину дистанции до идущего впереди автомобиля. Внимательно ознакомьтесь с данным разделом, прежде чем приступить к использованию этой системы. Дистанция до идущего впереди автомобиля отображается в виде времени, которое затрачивается на прохождение дистанции между вашим автомобилем и автомобилем, идущим непосредственно впереди. Если

система ACC не обнаруживает автомобиля, идущего впереди, она действует как обычная система круиз-контроля. В системе ACC используется фронтальная камера и радарные датчики.

Если перед вашим автомобилем обнаружен другой автомобиль, система ACC может замедлять автомобиль, в том числе с использованием тормозной системы, для поддержания заданной дистанции между автомобилями. Для отключения системы ACC нажмите педаль тормоза.

Если система ACC управляет автомобилем, когда срабатывает противобуксовочная система (TCS), система ACC автоматически отключается. См. «Противобуксовочная система», стр. 9-40. Когда условия движения вновь позволяют использовать систему ACC, ее можно будет активировать снова.

### ВНИМАНИЕ

Система ACC обладает ограниченными возможностями торможения, интенсивности которого может быть недостаточно для того, чтобы предотвратить столкновение с автомобилем, идущим впереди. Это может происходить, когда водитель идущего впереди автомобиля резко затормаживает или останавливает его, или перед вашим автомобилем внезапно оказывается автомобиль, шедший по соседним полосам. См. также «Привлечение внимания водителя» в данном разделе. При управлении автомобилем необходимо постоянно быть внимательным и готовым к соответствующим действиям, в том числе к торможению. См. «Предусмотрительность при вождении», стр. 9-3.

### ⚠ ВНИМАНИЕ

Система адаптивного круиз-контроля не реагирует на появление на проезжей части детей, пешеходов, животных и других объектов.

Не используйте систему адаптивного круиз-контроля в следующих ситуациях:

- На извилистых и холмистых дорогах или если датчики заблокированы снегом, льдом или грязью. Система может не обнаруживать автомобили, идущие впереди. Следите за тем, чтобы вся передняя часть автомобиля была чистой.
- В условиях недостаточной видимости, таких как туман, дождь или снегопад, использовать систему адаптивного круиз-контроля не следует.

(см. продолжение)

### ⚠ ВНИМАНИЕ (Продолжение)

- На скользких дорогах при частой смене участков с разными типами покрытия может возникать чрезмерное скольжение колес.

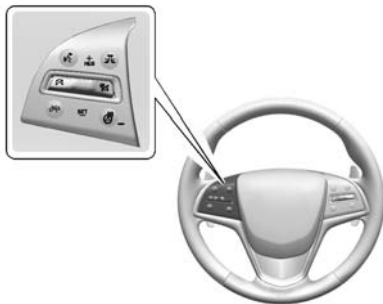



**⚡ On/Off («Вкл.»/«Выкл.»):** данная кнопка позволяет включать и выключать систему.

**+RES («Восстановление/ускорение»):** кратковременно нажмите эту кнопку для того, чтобы вернуться к ранее установленному значению скорости или для увеличения скорости, если система активного круиз-контроля уже активирована. Для увеличения скорости с шагом 1 км/ч нажимайте кнопку +RES до первого фиксированного положения. Для увеличения скорости с шагом 5 км/ч нажимайте кнопку +RES до второго фиксированного положения.

**SET- («Установка/замедление»):** кратковременно переместите кнопку вниз для установки значения скорости и активации системы круиз-контроля или для уменьшения скорости, если система круиз-контроля уже активирована. Для уменьшения скорости на 1 км/ч, нажмите кнопку SET- до первого ограничителя. Для уменьшения скорости на 5 км/ч, нажмите кнопку SET- до второго фиксированного положения.



 **Cancel («Отмена»):** при нажатии данной кнопки система адаптивного круиз-контроля отключается, при этом последнее значение заданной скорости сохраняется в памяти системы.

 **Follow Distance Gap («Величина заданной дистанции»):** нажмите данную кнопку для выбора величины заданной дистанции (или соответствующего временного промежутка) для системы ACC. Выберите одно из значений: Far («Большая»), Medium («Средняя»), Near («Малая»).

### **Активация режима движения с использованием системы адаптивного круиз-контроля**

Если кнопка включения системы круиз-контроля нажата, но система не активирована, возможно случайное включение этой системы при неподходящих условиях движения. Не оставляйте систему круиз-контроля включенной, когда вы ее не используете.

Выберите скорость, которая будет поддерживаться системой адаптивного круиз-контроля. Это значение скорости, с которой может двигаться автомобиль при отсутствии автомобиля, идущего впереди.

Система ACC не поддерживает скорость ниже 40 км/ч, хотя ее действие может возобновляться при скорости ниже указанного значения.

Для активации системы ACC:

1. Нажмите кнопку .
2. Доведите скорость автомобиля до требуемой величины.
3. Нажмите кнопку SET-, расположенную на рулевом колесе, и отпустите ее.
4. Снимите ногу с педали акселератора.

После активации системы ACC она может сразу же начать затормаживать ваш автомобиль, если перед ним будет обнаружен другой автомобиль на дистанции, меньшей, чем была установлена вами.



Индикатор системы ACC отображается на дисплее информационного центра и проекционном дисплее (при соответствующей комплектации). Когда система ACC активна, этот символ будет подсвечен.

При выборе скорости учитывайте действующие ограничения скорости, скорость движения других транспортных средств и погодные условия.

### **Восстановление заданной скорости движения**

Если при выбранной заданной скорости движения была нажата педаль тормоза, то действие системы адаптивного круиз-контроля временно прекращается с сохранением последнего значения заданной скорости.

Для повторной активации системы ACC слегка нажмите кнопку +RES, расположенную на рулевом колесе. Автомобиль вернется в режим скорости, заданной ранее.

### **Увеличение скорости при движении на заданной скорости**

Если система ACC уже была активирована, выполните следующее:

- Увеличьте скорость движения автомобиля при помощи педали акселератора. Нажмите кнопку SET-. Отпустите кнопку и педаль акселератора. Теперь автомобиль будет поддерживать новую, более высокую скорость.

При нажатии педали акселератора система ACC затормаживать автомобиль не будет, поскольку ее действие принудительно подавляется водителем. На информационном центре водителя (DIC) появляется соответствующее

предупреждение. См. «*Сообщения, связанные с системой круиз-контроля*», стр. 5-38.

- Нажмите и удерживайте кнопку +RES до достижения желаемой скорости (отображается на дисплее), затем отпустите кнопку.
- Для увеличения скорости небольшими шагами нажимайте кнопку +RES до первого фиксированного положения. При каждом таком нажатии скорость движения автомобиля увеличивается приблизительно на 1 км/ч.
- Для увеличения скорости более крупными шагами нажимайте кнопку +RES до второго фиксированного положения. При каждом таком нажатии скорость движения автомобиля увеличивается приблизительно на 5 км/ч.

Если система не обнаруживает автомобиль, идущий перед вашим автомобилем, скорость будет увеличиваться до вновь установленного значения.

Показания спидометра могут отображаться в британских или метрических единицах. См. «*Комбинация приборов*», стр. 5-9. Величина уменьшения скорости будет зависеть от выбранных единиц измерения.

### **Увеличение скорости при движении на заданной скорости**

Если система ACC уже была активирована, выполните следующее:

- Нажмите педаль тормоза, чтобы скорость движения автомобиля уменьшилась. Нажмите кнопку SET- и отпустите педаль акселератора. Теперь автомобиль будет поддерживать новую, более низкую скорость.

- Нажмите и удерживайте кнопку SET– до достижения более низкой желаемой скорости, затем отпустите кнопку.
- Для уменьшения скорости небольшими шагами нажмите кнопку SET– до первого фиксированного положения. При каждом таком нажатии скорость движения автомобиля уменьшается приблизительно на 1 км/ч.
- Для уменьшения скорости более крупными шагами нажмите кнопку SET– до второго фиксированного положения. При каждом таком нажатии скорость движения автомобиля уменьшается приблизительно на 5 км/ч.

Показания спидометра могут отображаться в британских или метрических единицах. См. «Комбинация приборов», стр. 5-9. Величина уменьшения скорости будет зависеть от выбранных единиц измерения.

### Выбор дистанции между автомобилями

Когда с помощью системы ACC обнаруживается автомобиль, идущий перед вашим автомобилем, она будет уменьшать скорость движения вашего автомобиля для поддержания заданного значения дистанции.

Нажимайте кнопку с символом , расположенную на рулевом колесе, чтобы выбрать величину дистанции. Нажимая данную кнопку, можно выбирать следующие режимы: Far («Большая»), Medium («Средняя»), Near («Малая»).

При нажатии кнопки на комбинации приборов и проекционном дисплее (при соответствующей комплектации) будет кратковременно отображаться соответствующая надпись. Заданный режим дистанции будет поддерживаться до изменения этого режима.

Поскольку каждому из трех упомянутых выше значений дистанции соответствует определенная величина, выраженная в единицах времени, значение дистанции будет изменяться в зависимости от скорости движения автомобиля. Чем быстрее движется ваш автомобиль, тем быстрее он будет приближаться к автомобилям, идущим впереди. При выборе величины дистанции учитывайте плотность и скорость движения транспортного потока, а также погодные условия. Три варианта настройки дистанции могут не подходить для всех водителей и всех видов погодных условий.

При изменении величины дистанции автоматически изменяется чувствительность системы предупреждения о возможном столкновении спереди (FCA). См. «Система предупреждения о возможном столкновении спереди (FCA)», стр. 9-67.

### Привлечение внимания водителя

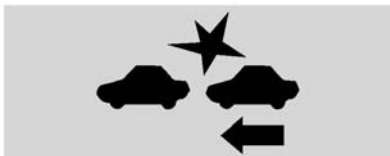

При активированной системе АСС внимание водителя может привлекаться, если:

- Система АСС не способна интенсивно затормозить автомобиль из-за очень большой скорости сближения автомобилей.
- Возникли временные условия, при которых пользование системой АСС невозможно. См. «Сообщения о состоянии автомобиля», стр. 5-36.
- В системе обнаружена неисправность. См. «Сообщения о состоянии автомобиля», стр. 5-36.

При возникновении данных условий на проекционном дисплее отображается мигающий символ предупреждения. Одновременно с этим может восьмикратно сработать звуковое предупреждение или пятикратно сработает функция подачи вибрации на обе половины подушки сиденья водителя. См. подраздел «Системы обнаружения/предупреждения о столкновении» в разделе «Пользовательские настройки», стр. 5-53.

См. «Предусмотрительность при вождении», стр. 9-3.

### Приближение к автомобилю и следование за ним



На комбинации приборов и проекционном дисплее (при соответствующей комплектации) появляется индикатор обнаружения автомобиля спереди.

Данный символ отображается только в случае, если обнаружен автомобиль, идущий перед вашим автомобилем.

Если данный символ отсутствует, система АСС не затормаживает автомобиль и не реагирует на наличие автомобиля, идущего впереди.

Система АСС автоматически замедляет автомобиль и регулирует скорость движения вашего автомобиля, поддерживая заданную дистанцию. Скорость движения вашего автомобиля увеличивается или уменьшается при следовании за автомобилем, идущим впереди, но заданная вами скорость не превышает. При необходимости возможно применение частичного торможения. Во время торможения загораются стоп-сигналы. Звук работы элементов тормозной системы при автоматическом торможении может отличаться от звука работы системы при обычном торможении. Это не является признаком неисправности.

## Неподвижные объекты и объекты, движущиеся с очень малой скоростью

### ВНИМАНИЕ

Система адаптивного круиз-контроля (ACC) может не распознавать неподвижные объекты и объекты, движущиеся перед вашим автомобилем с очень малой скоростью, и не реагировать на них.

Например, система не будет применять торможение перед стоящим автомобилем, если до этого его движение системой не распознавалось. Это может возникать в ситуации движения с частыми остановками и последующим троганием или в случае, если перед вашим автомобилем неожиданно возникает другой автомобиль в результате перестроения из другой полосы движения.

(см. продолжение)

### ВНИМАНИЕ (Продолжение)

Ваш автомобиль в такой ситуации может не остановиться, и произойдет столкновение. При пользовании системой ACC необходимо постоянно быть внимательным и готовым к соответствующим действиям, в том числе к торможению.

### Автоматическое отключение системы ACC

Система ACC может автоматически отключаться, и водителю будет необходимо самостоятельно затормаживать автомобиль в следующих случаях, когда:

- заблокированы датчики системы;
- отсутствуют другие транспортные средства и объекты для обнаружения;
- в системе возникли неисправности.

При отключении системы ACC соответствующий символ на комбинации приборов исчезает.

### Предупреждение о невозможности возобновлении движения

Система ACC поддерживает дистанцию/время между вашим автомобилем и автомобилем, идущим впереди, замедляя движение вашего автомобиля, если это необходимо, или останавливая его.

Если автомобиль, шедший впереди, исчезает и действие системы ACC не было возобновлено, индикатор обнаружения автомобиля, идущего впереди, на комбинации приборов начинает светиться в мигающем режиме как напоминание. Кроме того, троекратно подается вибрация на обе стороны подушки сиденья водителя или троекратно срабатывает звуковое предупреждение. См. «Типы предупреждений» и «Предупреждение о невозможности возобновлении движения» в подразделе

«Системы предотвращения столкновения/контроля окружающего пространства» раздела «*Пользовательские настройки*», стр. 5-53.

Если идущий впереди автомобиля исчез, для возобновления действия системы адаптивного круиз-контроля нажмите кнопку RES+ или педаль акселератора.

Если автомобиль неподвижен более двух минут или открывается дверь водителя и отстегивается ремень безопасности водителя, система ACC автоматически активирует стояночный тормоз с электроприводом. Загорается контрольная лампа статуса стояночного тормоза. См. «*Стояночный тормоз (без электропривода)*», стр. 9-35 или «*Стояночный тормоз (с электроприводом)*», стр. 9-36. Для возобновления действия ACC и снятия автомобиля со стояночного тормоза (с электроприводом) нажмите педаль акселератора, затем кнопку RES+.

 **ВНИМАНИЕ**

Если автомобиль был остановлен с помощью системы ACC и если система ACC была деактивирована, отключена или ее действие было отменено, автомобиль удерживаться на месте не будет. Автомобиль может самопроизвольно покатиться.

 **ВНИМАНИЕ**

При удержании автомобиля системой ACC во время остановки всегда будьте готовы к тому, чтобы самостоятельно контролировать состояние автомобиля с помощью педали тормоза.

Оставлять автомобиль, когда рычаг селектора не установлен в положение «Р» (парковка), может быть опасно. Не покидайте автомобиль, когда он удерживается на месте после затормаживания с использованием системы ACC. Всегда переводите рычаг селектора в положение «Р» (парковка) и выключайте зажигание перед тем, как покинуть автомобиль.

### Отмена действия системы АСС

Если при активной системе АСС нажать педаль тормоза, на дисплее информационного центра (DIC) появится сообщение о том, что автоматическое торможение осуществляться не будет. См. «Сообщения о состоянии автомобиля», стр. 5-36. Если педаль акселератора не будет нажата, система АСС возобновит действие.

#### ВНИМАНИЕ

Торможение с помощью системы АСС не осуществляется, если нога водителя находится на педали акселератора. Может произойти столкновение вашего автомобиля с автомобилем, идущим впереди.

### На извилистой дороге

#### ВНИМАНИЕ

При движении по извилистой дороге система АСС в некоторых случаях может не обнаруживать автомобили, движущиеся по полосе, занимаемой вашим автомобилем, и находящиеся непосредственно перед ним. Может произойти столкновение, когда ваш автомобиль будет набирать установленную вами скорость, особенно в случаях, когда идущий впереди автомобиль покидает полосу движения или входит на нее. В подобных условиях контроль над автомобилем может быть потерян, и может произойти столкновение. е пользуйтесь системой АСС в местах разветвления и примыкания дорог. Всегда будьте готовы к торможению.

#### ВНИМАНИЕ

При движении по закруглениям дорог система АСС может распознавать автомобили, движущиеся в попутном направлении по соседним полосам, или не успевать реагировать на появление в поле ее зрения автомобилей, движущихся впереди по полосе, по которой движется ваш автомобиль. Может произойти столкновение вашего автомобиля с автомобилем, идущим впереди, или вы можете потерять контроль над автомобилем. Будьте особенно внимательны при походевании поворотов и будьте готовы тормозить. Выбирайте соответствующую скорость для прохождения поворотов.

На крутых поворотах система АСС может действовать несколько иначе, чем обычно. На очень крутых поворотах она может замедлять автомобиль.

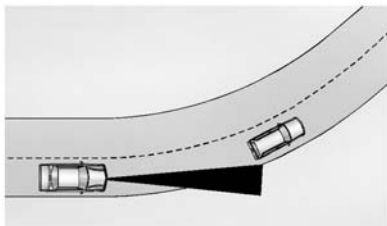

При входе вашего автомобиля в поворот система АСС может не обнаруживать автомобили, движущиеся впереди, в результате чего скорость вашего автомобиля может увеличиваться. Когда это происходит, на комбинации приборов исчезает символ автомобиля, движущегося впереди.

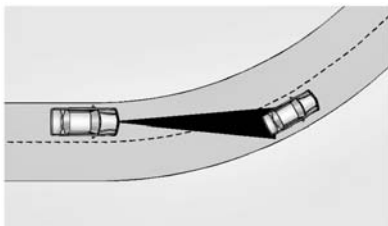

Система АСС может обнаруживать автомобили, движущиеся в попутном направлении по соседним полосам движения, и применять торможение.

Система АСС может неожиданно подавать предупреждение и (или) затормаживать автомобиль, когда это не является необходимым. Это может быть следствием того, что система среагировала на автомобили, движущиеся по другим полосам, дорожные знаки, ограждения и другие неподвижные объекты при входе в поворот или выходе из него. Это не является признаком неисправности системы.

**При перестроении автомобилей, движущихся по другим полосам**

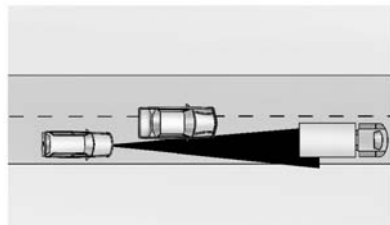

Система АСС не обнаруживает идущие впереди автомобили до тех пор, пока они не окажутся полностью в пределах полосы, по которой движется ваш автомобиль. Может потребоваться ваше вмешательство для торможения.



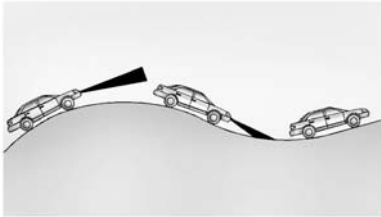

### Не используйте систему в холмистой местности и при буксировке прицепа



Не используйте систему ACC при движении по холмистой местности или при буксировке прицепа. При движении по холмистой местности система ACC не будет распознавать автомобили, движущиеся перед вашим автомобилем. При движении по холмистой местности чаще, чем в равнинной, приходится совершать обгон и тормозить, особенно при буксировке прицепа. При нажатии педали тормоза система круиз-контроля отключается.

### Отключение системы ACC

Существует три способа выключения системы адаптивного круиз-контроля.

- Слегка нажмите педаль тормоза.
- Нажмите кнопку .
- Нажмите кнопку .

### Удаление данных о выбранной скорости

Данные о выбранной ранее скорости движения автомобиля удаляются при нажатии кнопки  или выключении зажигания.

### Очистка датчиков

Действие фронтальной камеры, расположенной перед внутренним зеркалом заднего вида, и радарных датчиков, установленных в передней части автомобиля, может ухудшаться и даже блокироваться снегом, льдом и грязью. Для нормальной работы системы ACC эти зоны необходимо очищать.

Информация о мойке автомобиля приведена в подразделе «Мойка автомобиля» раздела «Уход за кузовом», стр. 10-73.

Действие системы адаптивного круиз-контроля может ограничиваться и другими факторами.

## Системы помощи водителю

Данный автомобиль может быть оборудован системами, действующими для предотвращения или снижения тяжести последствий при столкновениях, возникающих при движении, выполнении маневров задним ходом и парковки. Внимательно ознакомьтесь с данным разделом, прежде чем приступить к использованию этих систем.

### ВНИМАНИЕ

Не полагайтесь исключительно на действие систем помощи водителю. Наличие этих систем не устраняет необходимости внимательно и безопасно управлять автомобилем. Вы можете не услышать или не почувствовать сигналы привлечения внимания и предупреждения, подаваемые этими системами. Сохраняйте осторожность при смене занимаемой полосы движения, чтобы избежать травм, гибели людей и повреждения автомобиля. См. «Предусмотрительность при вождении», стр. 9-3.

Во многих случаях эти системы:

- не обнаруживают наличие детей, пешеходов, велосипедистов или животных;

(см. продолжение)

### ВНИМАНИЕ (Продолжение)

- не обнаруживают автомобили или объекты, находящиеся за пределами поля зрения систем;
- не работают при любой скорости;
- не предупреждают вас или не привлекают ваше внимание достаточно раз для того, чтобы избежать столкновения;
- не работают в условиях плохой видимости или плохой погоды;
- не работают, если датчики закрыты льдом, снегом или грязью.

При управлении автомобилем необходимо постоянно быть внимательным и готовым к соответствующим действиям, в том числе к торможению.

### **Аудиоподтверждение из передних громкоговорителей или вибрационное подтверждение подушкой водительского сиденья**

Некоторые системы помощи водителю привлекают его внимание к помехам для движения с помощью звуковых предупреждений («колокольчик»). Информацию о том, как можно изменить громкость звукового предупреждения, см. в подразделе «Оборудование для повышения комфорта» в разделе «*Пользовательские настройки*», стр. 5-53.

При наличии сиденья водителя с функцией вибрационного предупреждения оно вместо звуковых предупреждений может подавать водителю предупреждения в виде вибрации подушки. См. подраздел «Системы предотвращения столкновений/контроля окружающего пространства» в разделе «*Пользовательские настройки*», стр. 5-53.

### **Системы помощи при парковке и движении задним ходом**

При включении передачи заднего хода (R) камера заднего обзора (RVC) и система помощи при движении задним ходом могут помогать водителю избегать столкновения или сводить последствия столкновений к минимуму. На некоторых автомобилях могут быть установлены системы автоматического торможения при движении задним ходом, система предупреждения при движении задним ходом, система предупреждения об объектах, движущихся сзади в поперечном направлении (RCTA) и (или) система помощи при парковке с передними датчиками.

При включении передачи заднего хода (R) с помощью камеры заднего обзора на дисплей, расположенный в центральной консоли, выводится изображение зоны, находящейся за автомобилем.

#### **ВНИМАНИЕ**

Камера заднего обзора не обнаруживает пешеходов, животных или другие предметы, расположенные вне поля зрения камеры, ниже бампера или под автомобилем. Дистанция, отображаемая на дисплее, может отличаться от фактической. При движении автомобиля задним ходом не ориентируйтесь только по изображению, выводимому с помощью камеры заднего обзора. Не пользуйтесь изображением, выводимым на экран системы, при длительном движении задним ходом с высокой скоростью или при возможности появления автомобилей, движущихся в поперечном направлении. Сохраняйте осторожность при движении задним ходом, чтобы избежать травмирования и (или) гибели людей и повреждений автомобиля.

(см. продолжение)

**⚠ ВНИМАНИЕ**  
(Продолжение)

Перед началом движения назад всегда убеждайтесь в безопасности маневра с помощью зеркал заднего вида и оценивая обстановку через боковые и заднее окна.

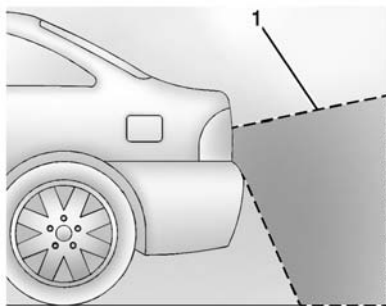

1. Зона охвата камеры системы заднего обзора.

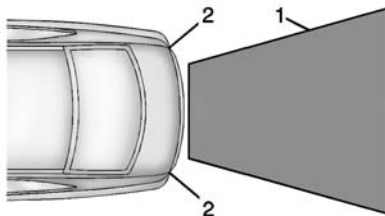

1. Зона охвата камеры системы заднего обзора.
2. Углы заднего бампера.

Отображаемые объекты могут располагаться ближе или дальше, чем они воспринимаются на экране. Размеры отображаемой зоны ограничены, и объекты, находящиеся слишком близко к углам бампера или под ним, могут быть на экране не видны.

На экране камеры заднего обзора могут отображаться предупреждения в виде треугольников. Они отображаются в местах, в которых ультразвуковые датчики системы помощи при парковке задним ходом обнаруживают препятствия. Цвет треугольников может изменяться с оранжевого на красный, и треугольник может увеличиваться в размерах по мере приближения автомобиля к препятствию.

На автомобилях с системой предупреждения о приближении сзади автомобилей, движущихся в поперечном направлении (RCTA), этот треугольник со стрелкой может отображаться на дисплее камеры заднего обзора для предупреждения о приближении автомобилей, движущихся за вашим автомобилем поперек в одном из направлений. Данная система обнаруживает объекты, приближающиеся к автомобилю слева или справа, начиная с расстояния до 30 м.

При обнаружении движущегося объекта выдается или три звуковых предупреждения, или возникает три импульса вибрации на левой или правой половинах подушки сиденья водителя — в зависимости от стороны, на которой обнаружен приближающийся объект.

Пользуйтесь данной функцией с осторожностью при буксировке прицепа, поскольку зона охвата датчиков системы предупреждения о приближении сзади автомобилей, движущихся в поперечном направлении, ограничивается задней частью автомобиля, а не прицепа.

При наличии такой системы на автомобиле и если он движется назад со скоростью менее 8 км/ч, датчики системы, расположенные в заднем бампере, обнаруживают объекты в зоне, находящейся за автомобилем, на расстоянии до 2,5 м, высоте 25 см от земли и ниже уровня бампера.

### ⚠ ВНИМАНИЕ

Данная система не распознает наличие пешеходов, велосипедистов, животных или других предметов, расположенных ниже бампера, слишком близко или далеко от автомобиля. Она действует при скорости движения, не превышающей 8 км/ч. Для предотвращения травмирования и гибели людей, а также повреждения автомобиля, даже при наличии систем помощи при парковке перед началом движения назад всегда осматривайте зону, расположенную за автомобилем, через окна и зеркала заднего вида.

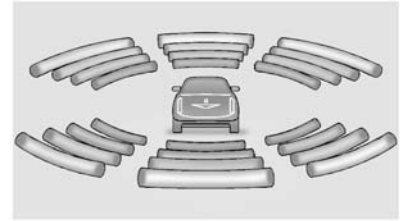

На дисплей систем помощи при парковке комбинации приборов выводятся столбцы, показывающие расстояние до объекта и расположение препятствий, обнаруживаемых задними ультразвуковыми датчиками, а также (при соответствующей комплектации) передними ультразвуковыми датчиками. По мере приближения к препятствию количество указателей увеличивается. При первоначальном обнаружении препятствия, находящегося сзади, со стороны задней части салона раздается звуковое предупреждение или двукратно подаются импульсы вибрации на обе половины подушки сиденья водителя.

При очень близком расположении объекта — < 0,6 м за автомобилем или < 0,3 м перед автомобилем — со стороны передней или задней части салона подается серия из пяти звуковых предупреждений или подается вибрация на обе половины подушки сиденья водителя. Звуковые предупреждения со стороны передних датчиков системы помощи при парковке имеют большую частоту, чем со стороны задних датчиков.

Автомобили с системой адаптивного круиз-контроля (ACC) оснащены функцией предупреждения при движении задним ходом, помогающей предотвращать столкновения при движении назад. Система способна предупреждать о приближении к препятствиям при движении задним ходом на скорости более 8 км/ч.

При обнаружении системой препятствий со стороны задней части автомобиля однократно подается звуковое предупреждение или

двукратно подаются импульсы вибрации на подушку сиденья водителя. При распознавании условий возможного столкновения со стороны задней части автомобиля подаются звуковые предупреждения или пятикратно подаются импульсы вибрации на подушку сиденья водителя. Кроме того, может автоматически, коротко и резко применяться несильное торможение.

 **ВНИМАНИЕ**

Система предупреждения при движении задним ходом действует при движении вашего автомобиля только со скоростью, превышающей 8 км/ч. Данная система не распознает наличие пешеходов, велосипедистов, животных или других предметов, расположенных ниже бампера, слишком близко или далеко от автомобиля.

(см. продолжение)

 **ВНИМАНИЕ**  
(Продолжение)

В некоторых случаях, например при движении назад с большей скоростью, может не оставаться времени для короткого резкого предупреждающего торможения, которое будет осуществляться тормозной системой автоматически. Во избежание причинения травм, в том числе со смертельным исходом, или повреждения автомобиля, всегда смотрите в наружные и внутреннее зеркала заднего вида перед началом движения задним ходом, даже если ваш автомобиль оборудован системой предупреждения о появлении объекта сзади.

Автомобили с системой адаптивного круиз-контроля (ACC) оснащены системой автоматического торможения при движении задним ходом, помогающей предотвращать столкновения при движении

назад и снижать тяжесть последствий столкновения, если оно все же произошло. Если система обнаруживает, что автомобиль движется задним ходом слишком быстро, то при обнаружении препятствия она может применить экстренное торможение до полной остановки автомобиля.

 **ВНИМАНИЕ**

Система автоматического торможения при движении назад, применяющая автоматическое торможение при движении назад, во многих ситуациях может не позволить избежать столкновения при движении задним ходом. Не дожидайтесь момента, когда будет осуществляться автоматическое торможение при движении назад. Данная система не заменяет водителя, а действует только в случае, если автомобиль вовремя не останавливается.

(см. продолжение)

 **ВНИМАНИЕ**  
(Продолжение)

В ряде случаев и в некоторых окружающих условиях система может не применить торможение вообще или может применить его не вовремя.

Данная система не распознает наличие пешеходов, велосипедистов, животных или других предметов, расположенных ниже бампера, слишком близко или далеко от автомобиля. Во избежание причинения травм, в том числе со смертельным исходом, или повреждения автомобиля, всегда смотрите в наружные и внутреннее зеркала заднего вида перед началом движения задним ходом, даже если ваш автомобиль оборудован системой автоматического торможения при движении задним ходом.

Нажатие педали тормоза после того, как автомобиль был заторможен с помощью системы автоматического торможения при движении назад, приведет к отмене действия этой системы. Если в течение двух секунд после останова автомобиля не будет нажата педаль тормоза, автомобиль будет установлен на стояночный тормоз с электроприводом. В безопасных условиях резкое нажатие педали акселератора также приводит к подавлению действия системы автоматического торможения при движении задним ходом.

**⚠ ВНИМАНИЕ**

Существуют ситуации, когда возникает неожиданное или нежелательное автоматическое торможение. Если это случилось, нажмите педаль тормоза или резко нажмите педаль акселератора, чтобы подавить действие системы автоматического торможения при движении назад. Перед началом движения назад оцените обстановку с помощью камеры заднего обзора, зеркал заднего вида и окон.

### Включение или отключение систем помощи при движении назад и парковке



Для одновременного включения (и выключения) систем помощи при движении назад и парковке (система помощи при парковке с передними и задними датчиками, система автоматического торможения при движении назад и система предупреждения о появлении объекта сзади) используется кнопка , расположенная рядом с рычагом селектора. При включении данных систем светодиод, расположенный рядом с кнопкой, загорается, а при выключении гаснет.

Камера заднего обзора подключается или отключается через меню Settings («Настройки») информационно-развлекательной системы. Символы, используемые системой помощи при парковке задним ходом, направляющие линии и система предупреждения о приближении сзади автомобилей, движущихся в поперечном направлении (RCTA), также могут быть отключены. Включение символов, используемых системой

помощи при парковке задним ходом, направляющих линий и системы предупреждения о приближении сзади автомобилей, движущихся в поперечном направлении (RCTA):

1. Находясь в меню информационно-развлекательной системы, нажмите кнопку для вызова экрана Settings («Настройки») или поворачивайте кнопку MENU («Меню») для того, чтобы выбрать строку Settings и нажать кнопку MENU.
2. Выберите пункт Rear Camera («Камера заднего обзора»).
3. Выберите пункты Rear Camera Display («Дисплей камеры заднего обзора»), Park Assist Symbols («Символы системы помощи при парковке»), Guidance Lines («Направляющие линии») или Rear Cross Traffic Alert («Система предупреждения о приближении сзади автомобилей,



движущихся в поперечном направлении (RCTA)), затем выберите OFF («ВЫКЛ.» или ON («ВКЛ.»).

## Системы помощи водителю при движении

При соответствующей комплектации при движении вашего автомобиля могут активироваться системы предупреждения о возможном столкновении спереди (FCA), предупреждения о непреднамеренном выходе из занимаемой полосы (LDW), предупреждения о появлении объекта в «слепой» зоне (SBZA) и (или) активная система экстренного торможения для избежания столкновения или для уменьшения тяжести его последствий.

## Система предупреждения о возможном столкновении спереди (FCA)

Система FCA предназначена для предотвращения столкновения с объектами, расположенными перед вашим автомобилем, или сведению к минимуму его последствий. С помощью системы FCA выводятся предупреждения в виде световых вспышек на ветровом стекле и звуковых предупреждений или вибрации подушки сиденья водителя, если ваш автомобиль подходит слишком близко к автомобилю, идущему впереди. Кроме того, система FCA выдает визуальное предупреждение, если дистанция до идущего впереди автомобиля становится слишком короткой.

Система FCA обнаруживает автомобили на расстоянии приблизительно до 60 м и действует на скорости выше 40 км/ч. Если автомобиль оборудован системой адаптивного круиз-контроля

(ACC), обнаружение автомобилей происходит на расстоянии приблизительно 110 м и система действует во всем диапазоне скоростей. См. «Система адаптивного круиз-контроля», стр. 9-49.



### ВНИМАНИЕ

Система FCA относится к системам предупреждения и не осуществляет автоматическое торможение. При приближении к автомобилям, движущимся впереди очень медленно, при резком торможении автомобиля, идущего впереди, или при очень малой дистанции до автомобиля, идущего впереди, система FCA может не успеть заблаговременно подать предупреждение о возможном столкновении. Система FCA не предупреждает о наличии пешеходов, животных, дорожных знаков, ограждений и т. д.

(см. продолжение)

**⚠ ВНИМАНИЕ**  
**(Продолжение)**

Всегда будьте готовы к самостоятельным действиям и применению торможения. Более подробная информация приведена в подразделе «Предусмотрительность при вождении», стр. 9-3.

Систему FCA можно отключить через меню пользовательских настроек. См. подраздел «Система подготовки к столкновению» раздела «Системы подготовки к столкновению/контроля пространства» в разделе «Пользовательские настройки», стр. 5-53.

**Обнаружение автомобилей, идущих впереди**



Система FCA не подает предупреждения до тех пор, пока она не обнаружит автомобиль, идущий впереди. При первоначальном обнаружении автомобиля, идущего впереди, соответствующий индикатор начинает подсвечиваться зеленым цветом. Обнаружение автомобилей может не происходить на закруглениях дорог, въездах на автомагистрали и съездах с них, в горной местности или в условиях ограниченной видимости. Система FCA не обнаруживает идущие впереди автомобили до тех пор, пока они не окажутся полностью в пределах полосы, по которой движется ваш автомобиль.

**⚠ ВНИМАНИЕ**

Система FCA не обеспечивает подачу предупреждения для предотвращения столкновения, несмотря на то, что она обнаруживает автомобиль. Система FCA может не обнаруживать автомобили, если датчик этой системы закрыт грязью, снегом, льдом или загрязнено ветровое стекло. Автомобили могут не обнаруживаться данной системой на извилистых, холмистых дорогах, в условиях ограниченной видимости, таких как дождь, снегопад, пи загрязненных или неисправных фарах или ветровом стекле. Поддерживайте ветровое стекло, фары и датчики системы FCA чистыми и в исправном состоянии.

### Предупреждение о возможном столкновении

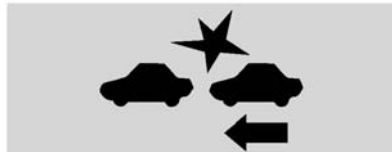

С проекционным дисплеем

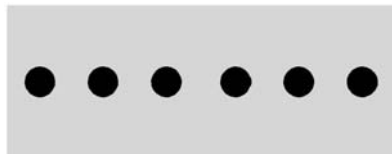

Без проекционного дисплея

При начале движения автомобиля на проекционный дисплей выводится серия из пяти вспышек красного цвета для оповещения о том, что система предупреждения о возможном столкновении активирована.

Если ваш автомобиль приближается к другому слишком быстро, на ветровом стекле возникают огни красного цвета или на проекционном дисплее появляется визуальное предупреждение о возможном столкновении. Одновременно с этим может восьмикратно сработать звуковое предупреждение («колокольчик») или пятикратно сработает функция подачи вибрации на обе половины подушки сиденья водителя.

### Предупреждение об опасности малой дистанции



Если ваш автомобиль подошел к автомобилю, идущему впереди, слишком близко, индикатор обнаружения автомобиля спереди загорается оранжевым цветом.

### Выбор момента времени, когда подается предупреждение

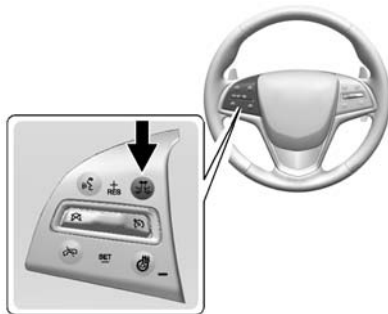

С системой адаптивного круиз-контроля

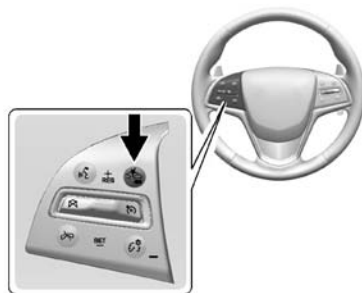

Без системы адаптивного круиз-контроля

Нажмите кнопку управления подачей сигнала тревоги, предупреждающего о возможном столкновении/выбора дистанции, расположенную на рулевом колесе, для установки момента (дистанции) срабатывания системы FCA: Far («Большая»), Medium («Средняя»), Near («Малая») или на некоторых автомобилях — Off («Выкл.»). При первом нажатии на дисплее информационной системы отображается текущее значение дистанции. При

последующих нажатиях значение будет изменяться. Выбранное значение дистанции будет оставаться неизменным до момента, когда оно будет изменено водителем, и будет использоваться при действии функций подачи предупреждения о возможном столкновении и функции предупреждения о приближении к автомобилю, идущему впереди. Момент начала подачи обоих предупреждений зависит от скорости движения автомобиля. Чем выше скорость, тем раньше будут подаваться предупреждения. При выборе величины дистанции учитывайте плотность и скорость транспортного потока, а также погодные условия. Три варианта настройки дистанции могут не подходить для всех водителей и всех видов погодных условий.

При изменении дистанции для системы FCA автоматически изменяется значение дистанции («большая», «средняя», «малая») для системы адаптивного круиз-контроля (ACC).

### Сигналы ложной тревоги

Система FCA может подавать сигналы ложной тревоги в отношении поворачивающих автомобилей, автомобилей, находящихся в других полосах движения, объектов, не связанных с автомобилями, или тенями от объектов. Это не является признаком неисправности системы.

### Очистка компонентов системы

Если у вас есть основания считать, что система FCA действует ненадлежащим образом, очистите наружную часть ветрового стекла в зоне, расположенной перед фронтальной камерой, и переднюю часть автомобиля. Это может вернуть нормальную работоспособность системы.

### Активная система экстренного торможения

Если автомобиль оборудован системой адаптивного круиз-контроля (ACC), он оснащается активной системой экстренного торможения, в состав которой входит интеллектуальная система помощи при торможении (IBA) и система автоматической подготовки к столкновению (ACP).

### Интеллектуальная система помощи при торможении (IBA)

Данная система может активироваться при быстром нажатии педали тормоза водителем, при котором давление в гидроприводе тормозной системы увеличивается по сравнению с давлением, которое было установлено на основе данных о скорости приближения к автомобилю, движущемуся впереди, и расстояния до этого автомобиля.

Незначительные вибрации или перемещения педали тормоза во время действия этой системы не являются признаком неисправности — педалью следует пользоваться в той степени, в которой это необходимо. Действие интеллектуальной системы помощи при торможении автоматически прекращается при отпускании педали тормоза или при быстром уменьшении усилия, прикладываемого к педали тормоза.



### ВНИМАНИЕ

Система IBA может увеличивать тормозное усилие, когда это не является необходимым. В результате ваш автомобиль может стать помехой дорожному движению. Если это произошло, снимите ногу с педали тормоза, затем снова нажмите ее с необходимым усилием.

### Система автоматической подготовки к столкновению (АСР)

Данная система может снижать тяжесть последствий столкновения путем затормаживания автомобиля. Радиус ее действия равен приблизительно 60 м. Торможение может происходить только в случае, если перед вашим автомобилем обнаружен другой автомобиль. При этом загорается индикатор обнаружения автомобиля впереди системы FCA. См. «Система предупреждения о возможном столкновении спереди (FCA)», стр. 9-67.

#### ВНИМАНИЕ

АСР — это система экстренного торможения, действующая в случае неминуемого столкновения, а не система предотвращения столкновений. Не полагайтесь на то, что система АСР вовремя остановит автомобиль.

Система АСР может не:

- реагировать на неподвижные автомобили, пешеходов или животных;
- обнаруживать автомобили, идущие впереди, на извилистых дорогах или дорогах, расположенных в холмистой местности;
- обнаруживать медленно движущиеся или неподвижные автомобили или другие объекты, находящиеся перед вашим автомобилем;

(см. продолжение)

#### ВНИМАНИЕ (Продолжение)

- обнаруживать автомобили в условиях ограниченной видимости, таких как туман, дождь или снегопад. В описанных ситуациях работоспособность датчика системы АСР ограничена.

Необходимо постоянно быть внимательным при управлении автомобилем и быть готовым к соответствующим действиям, в том числе к торможению.

#### Подготовка тормозной системы

При быстром приближении вашего автомобиля к автомобилю, идущему впереди, функция подготовки тормозной системы сокращает время отклика тормозной системы, благодаря чему при нажатии педали тормоза водителем быстрее развивается необходимое тормозное усилие.

### Функция автоматического торможения

Система автоматического торможения срабатывает, даже если этого не делает водитель, чтобы во многих ситуациях уменьшить тяжесть последствий неизбежного столкновения с автомобилем, идущим впереди. В ряде случаев при небольшой скорости движения она способна даже предотвратить столкновение.

Система автоматического торможения может замедлять автомобиль до полной остановки при попытке предотвратить потенциальное столкновение. Если это произошло, система автоматического торможения удерживает автомобиль неподвижным до тех пор, пока водитель не нажмет педаль тормоза. Кроме того, система автоматического торможения может быть подавлена путем энергичного нажатия педали акселератора.

#### ВНИМАНИЕ

Система автоматического торможения может затормаживать автомобиль в ситуациях, когда это не является необходимым. Это может происходить при обнаружении поворачивающего автомобиля, дорожных ограждений, знаков и других неподвижных объектов. Это может происходить неожиданно и причинять дискомфорт. Для подавления системы автоматического торможения, если это уместно в данной ситуации, энергично нажмите педаль акселератора.

Действие системы автоматического торможения может быть отключено или ограничено через меню персональных настроек. См. подраздел «Система подготовки к столкновению» раздела «Системы подготовки к столкновению/контроля окружающего пространства» в разделе «*Пользовательские настройки*», стр. 5-53.

#### ВНИМАНИЕ

Использование системы автоматической подготовки к столкновению при буксировке прицепа может привести к потере контроля над автомобилем. Перед началом движения с прицепом отключите данную функцию.

### Система предупреждения о появлении объекта в «слепой» зоне (SBZA)

Система предупреждения о появлении объекта в «слепой» зоне (при соответствующей комплектации) относится к системам помощи при перестроении. Она помогает водителю избегать столкновений, возникающих при наличии движущихся объектов в так называемых «слепых» зонах, не просматриваемых водителем через зеркала заднего вида.

**⚠ ВНИМАНИЕ**

Система SBZA не определяет автомобили, быстро приближающиеся со стороны «слепых» зон, а также пешеходов, велосипедистов или животных. Сохраняйте осторожность при смене занимаемой полосы движения, чтобы избежать травм, гибели людей и повреждения автомобиля. Перед выполнением перестроений всегда оценивайте дорожную обстановку с помощью зеркал заднего вида, оглядываясь назад и включая соответствующие указатели поворотов.

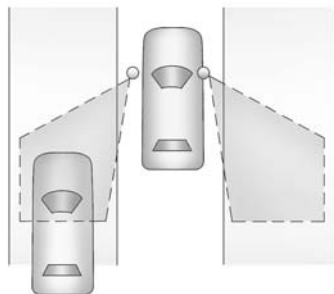
**Зона действия системы SBZA**

Датчики системы SBZA действуют в зоне, приблизительно равной ширине одной полосы движения по обеим сторонам автомобиля (3,5 м). Эти зоны начинаются от каждого наружного зеркала заднего вида и простираются приблизительно на 5 м назад. Высота зоны действия системы от уровня земли составляет приблизительно 0,5–2,0 м.

Пользуйтесь данной системой с осторожностью при буксировке прицепа, поскольку зона действия SBZA ограничивается задней частью автомобиля, а не прицепа.

**Действие системы**

Индикаторы системы предупреждения о появлении объекта в «слепой» зоне загораются на наружных зеркалах заднего вида, когда система обнаруживает объекты в «слепых» зонах, расположенных слева и справа от автомобиля, для предупреждения водителя о том, что перестроение в данный момент может быть небезопасным. Перед выполнением перестроений всегда оценивайте дорожную обстановку с помощью зеркал заднего вида (в том числе индикаторов системы SBZA), оглядываясь назад и включая соответствующие указатели поворотов.



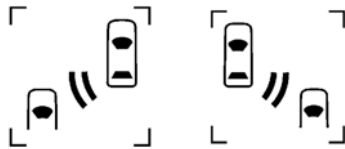

**Индикатор  
левого наруж-  
ного зеркала  
заднего вида**

**Индикатор  
правого наруж-  
ного зеркала  
заднего вида**

При запуске двигателя оба индикатора на наружных зеркалах заднего вида кратковременно подсвечиваются, что свидетельствует о готовности системы к работе. При движении автомобиля вперед индикатор системы SBZA левого или правого наружного зеркала заднего вида активируется, если в соответствующей «слепой» зоне обнаруживается автомобиль. Если включен указатель поворота и в «слепой» зоне, расположенной на этой стороне, обнаруживается автомобиль, то световой индикатор системы SBZA начнет мигать, предупреждая водителя

об опасности при смене занимаемой полосы.

Индикаторы системы SBZA могут загораться, если автомобиль остается в «слепой» зоне или входит в нее повторно.

Систему SBZA можно отключить через меню пользовательских настроек. См. «Системы предотвращения столкновений/контроля окружающего пространства» в разделе «*Пользовательские настройки*», стр. 5-53. Если система SBZA принудительно отключается водителем, индикаторы SBZA на наружных зеркалах загораться не будут.

### **Возможные неисправности системы**

Система SBZA может не всегда предупреждать водителя о наличии автомобилей в «слепых» зонах, особенно в условиях дождливой и сырой погоды. Это не является признаком неисправности данной системы.

Индикаторы могут загораться, если система среагировала на ограждения, знаки, деревья, кустарники и другие неподвижные объекты. Это нормальное явление, не свидетельствующее о неисправности системы.

Система SBZA не действует, если левая или правая часть заднего бампера покрыта грязью, снегом, льдом либо при сильном ливне.

Более подробная информация об очистке приведена в подразделе «Мойка автомобиля» раздела «Уход за кузовом», стр. 10-73. Если на дисплее информационного центра появляется сообщение SIDE DETECTION SYSTEM UNAVAILABLE («Система контроля бокового пространства не доступна») после того, как угловые зоны бампера будут очищены, предоставьте автомобиль в авторизованный сервисный центр.

Систему SBZA необходимо проверить, если соответствующий

индикатор не активируется при включенной системе, когда в «слепой» зоне находится автомобиль. Обратитесь в авторизованный сервисный центр.

Индикаторы SBZA могут загораться, если буксируемый автомобилем прицеп, велосипед или какой-либо объект, прикрепленный сзади, выступает за габариты автомобиля.

При отключении системы SBZA по любой иной причине, чем отключение водителем, пункт Side Blind Zone Alert On («Система предупреждения о появлении объекта в «слепой» зоне») в меню персональных настроек доступен не будет.

### **Система предупреждения о непреднамеренном выходе из занимаемой полосы (LDW)**

Система LDW может помочь избежать столкновений, связанных

с непреднамеренным выходом из занимаемой полосы движения. Она предупреждает о том, что автомобиль выходит за пределы занимаемой полосы при невключенных указателях поворотов. В данной системе для слежения за расположением автомобиля относительно продольных линий дорожной разметки используется фронтальная камера. Система действует на скорости не менее 56 км/ч.

Когда автомобиль пересекает линию продольной дорожной разметки, начинает мигать индикатор системы LDW и подаются три звуковые предупреждения или три импульса вибрации на левую или правую части подушки сиденья водителя — в зависимости от того, в какую сторону смещается автомобиль. Система LDW не активируется при выполнении резких маневров.



### **ВНИМАНИЕ**

Система LDW является системой помощи, предупреждающей водителя о том, что необходимо удерживать автомобиль в пределах занимаемой полосы движения. Она не осуществляет подруливание. Система LDW может не:

- обеспечивать запаса по времени для избежания столкновения;
- обнаруживать линии разметки в плохую погоду;
- обнаруживать линии разметки и край дорожного полотна;
- предупреждать о том, что ваш автомобиль пересекает линии разметки, если система не распознает их.

(см. продолжение)

**⚠ ВНИМАНИЕ**  
**(Продолжение)**

Если система LDW обнаруживает линию продольной разметки только с одной стороны, она будет предупреждать только о случаях непреднамеренного выхода из занимаемой полосы с этой стороны. Несмотря на наличие в автомобиле системы LDW всегда внимательно управляйте автомобилем и удерживайте его в пределах занимаемой полосы; в противном случае могут возникнуть повреждения автомобиля, травмы или гибель людей. Следите за тем, чтобы ветровое стекло всегда было чистым и не пользуйтесь системой LDW в плохую погоду.

**Действие системы**

Фронтальная камера системы LDW расположена на ветровом стекле перед внутренним зеркалом заднего вида.

Для включения и выключения системы LDW нажмите кнопку , расположенную слева на рулевом колесе. При этом загорается или гаснет индикатор системы LDW.



При запуске двигателя на комбинации приборов кратковременно загорается индикатор системы LDW и затем гаснет.

Если система LDW включена, то при обнаружении системой слева и (или) справа от вашего автомобиля линий продольной разметки и скорости движения не менее 56 км/ч индикатор системы подсвечивается зеленым цветом.

При пересечении автомобилем линий продольной разметки индикатор на соответствующей стороне начинает светиться оранжевым цветом и мигать. Кроме того, через левый или правый динамик будет подано троекратное звуковое предупреждение или будут поданы импульсы вибрации на левую или правую сторону подушки сиденья водителя — в зависимости от стороны, с которой пересекается линия разметки.

**Возможные неисправности системы**

Если индикатор системы LDW не загорается:

- Может быть неразличима продольная дорожная разметка.
- Фронтальная камера может быть закрыта грязью, снегом или льдом.
- Может быть повреждено ветровое стекло.
- Автомобиль может двигаться в условиях недостаточной видимости.

Это нормальное явление, не свидетельствующее о неисправности системы. Очистите ветровое стекло.

Линии продольной разметки могут не распознаваться на закруглениях дорог, въездах на автомагистрали и съездах с них, в горной местности или в условиях ограниченной видимости.

Если у вас есть основания считать, что система LDW действует ненадлежащим образом, очистите наружную часть ветрового стекла в зоне, расположенной перед фронтальной камерой. Это может вернуть нормальную работоспособность системы.

 **ВНИМАНИЕ**

Если камера системы LDW закрыта грязью, снегом, льдом или загрязнена и (или) не отрегулированы фары, а также при загрязненном и (или) поврежденном ветровом стекле  
(см. продолжение)

 **ВНИМАНИЕ**  
(Продолжение)

система может не обнаружить линии продольной разметки, расположенные перед автомобилем.

Система LDW может не оказывать помощь в предотвращении столкновений при упомянутых выше условиях. Следите за тем, чтобы стекла фар были чистыми, направление световых осей фар было правильно отрегулировано, а также за тем, чтобы ветровое стекло было всегда чистым.

Система LDW может подавать предупреждения, если на дороге встречаются пятна гудрона, трещины, затемненные места и если есть другие дефекты дорожного покрытия. Это нормальное явление, не свидетельствующее о неисправности системы.

## Топливо

Использование топлива рекомендуемого типа является важной частью соблюдения требований, относящихся к эксплуатации данного автомобиля; применение топлива рекомендованного типа поддерживает чистоту соответствующих компонентов двигателя и обеспечивает оптимальные динамические качества автомобиля.

### Рекомендуемое топливо

Используйте неэтилированное топливо с октановым числом не менее 95 RON. Использование бензина с октановым числом ниже 95 может привести к возникновению детонации в цилиндрах двигателя, слышной во время движения автомобиля. При появлении детонации как можно скорее заполните топливный бак бензином с октановым числом 95 или выше. Если наблюдается сильная детонация при работе двигателя на бензине с октановым числом

95 или выше, обратитесь в авторизованный сервисный центр для проверки систем двигателя.

## Присадки к топливу

Бензин должен содержать моющие присадки, которые предотвращают появление отложений на компонентах двигателя и топливной системы. Чистые топливные форсунки и впускные клапаны способствуют эффективной работе системы управления токсичностью отработавших газов. Некоторые виды бензина не содержат необходимого количества моющих присадок. Чтобы восполнить этот недостаток, рекомендуется добавлять в топливный бак средство для очистки топливной системы GM Fuel System Treatment PLUS (номер по каталогу GM 88861011) при каждой замене моторного масла или через каждые 15000 км, в зависимости от того, что наступит раньше.

В продаже может находиться бензин, содержащий окислители, такие как эфиры и этанол. Тем не менее топливо, содержащее более 15% этанола, такое как E85 (содержащее 85% бензина), или более 15% МТБЭ, использовать в автомобилях, не предназначенных для заправки данным топливом, не рекомендуется.

Более подробная информация приведена в подразделе *«Рекомендованные жидкости и смазочные материалы»*, стр. 11-8.

**Примечание. Двигатель данного автомобиля не предназначен для эксплуатации на топливе, содержащем метанол. Не используйте топливо, содержащее метанол. Метанол может вызвать коррозию металлических деталей и разрушение пластмассовых и резиновых деталей топливной системы. В данном случае при возникновении возможных повреждений гарантия производителя не действует.**

Некоторые сорта бензина, не отличающиеся улучшенным составом для снижения токсичности отработавших газов, могут содержать присадку для повышения октанового числа, которая называется трикарбонил марганца (ММТ). Поинтересуйтесь у обслуживающего персонала заправочной станции, где приобрести бензин, если топливо содержит эту присадку. Бензин, содержащий ММТ, использовать не следует. Применение подобного топлива может сократить срок службы свечей зажигания; при этом может повыситься токсичность отработавших газов. В результате загорится контрольная лампа «Проверьте двигатель». Если это произошло, обратитесь в авторизованный сервисный центр для проверки системы.

## Заправка автомобиля топливом

### ⚠ ВНИМАНИЕ

Внезапно вспыхнувшие пары бензина и бензин могут вызвать ожоги и даже смерть.

- Во избежание получения травм внимательно ознакомьтесь с инструкциями, имеющимися на заправочных станциях, и строго соблюдайте их.
- Глушите двигатель на время заправки топливом.
- Не приближайтесь с искрящими, горящими или дымящимися предметами к местам, где находится топливо.
- Не оставляйте включенную топливораздаточную колонку без присмотра.

(см. продолжение)

### ⚠ ВНИМАНИЕ (Продолжение)

- Не садитесь в автомобиль во время заполнения бака топливом.
- Не разрешайте детям приближаться к топливораздаточной колонке.

Топливо может с большой скоростью выходить из заливной горловины топливного бака, если крышка горловины открывается слишком быстро. Это может произойти, если бак практически полный, и наиболее вероятно в жаркую погоду. Открывайте крышку заливной горловины постепенно, дожидаясь момента, когда прекратится шипение, выходящее из-под крышки. Затем отверните крышку полностью и снимите ее.

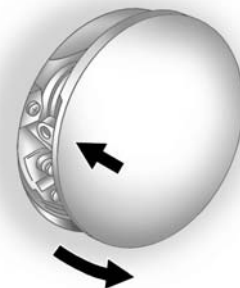

Крышка заливной горловины топливного бака расположена за лючком топливозаливной горловины на правой стороне автомобиля.

Для того чтобы открыть лючок топливозаливной горловины, следует нажать крышку лючка чуть дальше середины крышки движением, направленным в сторону задней части автомобиля.

Снимите крышку заливной горловины топливного бака, медленно поворачивая ее против часовой стрелки.

Во время заправки топливом повесьте крышку на крючок, расположенный на тыльной части крышки лючка.

Если крышка заливной горловины топливного бака закрыта неплотно, на дисплее информационного центра выводится соответствующее сообщение. См. «Сообщения, связанные с топливом», стр. 5-42.

Чтобы установить крышку на место, поворачивайте ее по часовой стрелке до тех пор, пока не услышите щелчок, иначе может загореться соответствующая контрольная лампа. См. раздел «Контрольная лампа „Проверьте двигатель“», стр. 5-17.

Будьте осторожны и не проливайте топливо! Не заливайте топливо до края горловины бака и по окончании заправки, прежде чем вынуть заправочный пистолет, подождите несколько секунд. Если топливо попало на лакокрасочное покрытие кузова, как можно скорее удалите следы топлива. См. «Уход за кузовом», стр. 10-73.

Чтобы установить крышку обратно, поворачивайте ее по часовой стрелке. Убедитесь в том, что крышка затянута плотно. Система диагностики способна реагировать на отсутствие на месте крышки заливной горловины или неплотное соединение крышки и горловины. В этом случае в атмосферу будут попадать пары топлива. См. раздел «Контрольная лампа „Проверьте двигатель“», стр. 5-17.

**ВНИМАНИЕ**

Если при заправке происходит возгорание бензина, не вынимайте топливораздаточный пистолет из горловины топливного бака. Для прекращения подачи топлива отключите подачу топлива на топливораздаточной колонке или попросите об этом служащего заправочной станции. Немедленно покиньте опасную зону.

**Примечание.** В случае необходимости замены крышки заливной горловины обращайтесь в авторизованный сервисный центр. Использование неподходящей крышки может вызвать загорание контрольной лампы «Проверьте двигатель» и привести к серьезному повреждению топливного бака, а также системы управления токсичностью отработавших газов. См. раздел «Контрольная лампа „Проверьте двигатель“», стр. 5-17.

## Заполнение канистр топливом

### ВНИМАНИЕ

Заправка топливом канистр, находящихся в автомобиле, может привести к тому, что выходящие при этом пары топлива могут воспламениться из-за действия статического электричества или по другой причине. При этом существует риск получения серьезных травм, кроме того, может быть серьезно поврежден автомобиль. Всегда:

- используйте только надлежащие канистры;
- перед заправкой топлива извлеките канистру из автомобиля (салона, багажного отделения или грузовой платформы);

(см. продолжение)

### ВНИМАНИЕ (Продолжение)

- установите канистру на землю;
- перед подачей топлива вставьте пистолет топливораздаточной колонки в горловину канистры и удерживайте его в горловине до окончания заправки канистры;
- не курите при заправке топливом.

## Буксировка

### Общие сведения о буксировке

Используйте только то тягово-сцепное оборудование, которое предназначено для данного автомобиля. Обратитесь к официальному дилеру или в организацию, продающую прицепы, за помощью в установке на автомобиль тягово-сцепного устройства. Перед началом буксировки прицепа изучите весь раздел, относящийся к буксировке, данного Руководства.

Для получения информации о буксировке неисправного автомобиля см. «Буксировка автомобиля», стр. 10-70. Для получения информации о буксировке одного автомобиля другим, не связанной с неисправностью автомобиля, например при буксировке дома на колесах, см. «Буксировка транспортных средств, используемых для отдыха», стр. 10-70.



## Особенности и рекомендации по вождению

### Приемы управления автомобилем при буксировке прицепа

При буксировке прицепа:

- Ознакомьтесь с государственным и местным законодательством, относящимся к буксировке прицепа.
- Не буксируйте прицеп в течение первых 800 км пробега для предотвращения повреждений двигателя, мостов и других компонентов автомобиля.
- В течение первых 800 км пробега не превышайте скорость 80 км/ч и не допускайте разгона с места при полностью нажатой педали акселератора.

- Для буксировки прицепа используйте положение «D» (движение вперед) рычага селектора коробки передач. Если слишком часто происходит переход на пониженную передачу при большой нагрузке и (или) при движении на подъемах, выберите более низкую ступень.
- Не пользуйтесь системой адаптивного круиз-контроля в следующих ситуациях:
- Система автоматической подготовки к столкновению перед началом буксировки прицепа должна быть отключена. См. «Активная система экстренного торможения», стр. 9-71.

### ВНИМАНИЕ

Если буксируется прицеп и открыто заднее окно или дверь багажного отделения, то внутрь автомобиля могут попасть отработавшие газы.

При буксировке прицепа:

- Всегда закрывайте окна задних дверей и дверь багажного отделения.
- Полностью откройте жалюзи вентиляции, расположенные на приборной панели или под ней.
- Кроме того, установите такой режим системы климат-контроля, при котором используется наружный воздух. См. «Система климат-контроля» в Предметном указателе.

Более подробная информация об окиси углерода приводится в подразделе «Отработавшие газы», стр. 9-28.

Управление автомобилем с прицепом требует определенного опыта. Автопоезд длиннее и менее чувствителен к управляющим воздействиям, чем одиночный автомобиль. Прежде чем приступить к буксировке прицепа, ознакомьтесь с приемами управления и торможением автопоезда.

Перед началом движения проверьте исправность тягово-сцепного устройства, страховочных цепей, электрического разъема, световых приборов и зеркал заднего вида. Если прицеп оснащен электрической тормозной системой, начните движение и затем вручную опробуйте действие этой системы для проверки ее работоспособности.

Во время остановок в пути регулярно проверяйте надежность крепления прицепа/груза, исправность световых приборов и тормозных механизмов прицепа.

### **Соблюдайте дистанцию до автомобиля, движущегося впереди**

При буксировке прицепа следует как минимум вдвое увеличить дистанцию до автомобиля, движущегося впереди. Это поможет избежать резких торможений и внезапного маневрирования.

### **Обгон**

Для совершения обгона автомобилю, буксирующему прицеп, требуется преодолеть большее расстояние. Автопоезд не может интенсивно разогнаться, и при обгоне ему требуется преодолевать намного большее расстояние, чтобы вернуться в исходную полосу движения.

### **Движение задним ходом**

Возьмитесь одной рукой за нижнюю часть рулевого колеса. Для того чтобы прицеп начал двигаться влево, поверните рулевое колесо влево. Для того чтобы

прицеп начал двигаться вправо, поверните рулевое колесо вправо. Движение задним ходом должно всегда осуществляться медленно и, по возможности, с привлечением помощника.

### **Прохождение поворотов**

**Примечание.** При выполнении поворотов с очень малым радиусом возможен контакт прицепа с автомобилем. Автомобиль может быть поврежден. Старайтесь при буксировке прицепа избегать поворотов с очень малым радиусом.

Выполняя поворот, двигайтесь по как можно более плавной траектории. При выполнении поворотов следите за тем, чтобы избежать выезда прицепа на обочины с мягким грунтом, наезда на бордюрный камень, дорожные знаки, деревья и прочие объекты. Избегайте резких и внезапных маневров. Подавайте сигналы заблаговременно.

При буксировке прицепа индикаторы указателей поворота на комбинации приборов будут мигать даже в том случае, если лампа указателя поворота прицепа перегорела. Вот почему время от времени необходимо проверять исправность наружных световых приборов прицепа.

### Движение на уклонах

При движении по длинному или крутому спуску заранее снижайте скорость и включайте пониженную передачу. Если этого не сделать, тормозные механизмы могут перегреться с последующим ухудшением эффективности торможения.

Для буксировки прицепа используйте положение «D» (движение вперед) рычага селектора коробки передач. Если слишком часто происходит переход на пониженную передачу при большой нагрузке и (или) при движении на подъемах, выберите более низкую ступень.

При движении с прицепом на крутых подъемах и спусках в условиях высокогорья учитывайте следующее. Охлаждающая жидкость закипает при более низкой температуре, чем при движении по равнине. Если вы заглушите двигатель немедленно после буксировки прицепа по дорогам с крутыми подъемами и спусками, могут быть видны признаки перегрева двигателя. Во избежание этого, прежде чем заглушить двигатель после остановки автомобиля, дайте ему поработать несколько минут в режиме холостого хода. Если появилось сообщение о перегреве двигателя, см. «Перегрев двигателя», стр. 10-20.

### Парковка на уклонах



#### ВНИМАНИЕ

Нахождение автомобиля с прицепом на уклоне во время стоянки может представлять опасность. Автомобиль с прицепом может начать самопроизвольное движение. При этом могут пострадать люди и повреждены автомобиль и прицеп. По возможности старайтесь устанавливать автомобиль с прицепом на стоянку на горизонтальной площадке.

Если автомобиль с прицепом необходимо поставить на стоянку на уклоне, следует выполнить следующее:

1. Нажмите педаль тормоза, но временно не переводите селектор автоматической коробки передач в положение «P» (парковка). Поверните

колеса в сторону бордюра, если автомобиль находится на спуске, или в сторону проезжей части — если автомобиль находится на подъеме.

2. Попросите помощника установить под колеса противооткатные упоры.
3. После установки противооткатных упоров отпустите педаль тормоза, чтобы колеса прицепа оперлись на противооткатные упоры.
4. Снова нажмите педаль тормоза. Затем задействуйте стояночный тормоз и переведите рычаг селектора автоматической коробки передач в положение «Р» (парковка).
5. Отпустите педаль тормоза.

### Трогание с места после стоянки на уклоне

1. Нажмите и удерживайте педаль тормоза.
2. Запустите двигатель.

3. Включите передачу для движения.
4. Снимите автомобиль со стояночного тормоза.
5. Отпустите педаль тормоза.
6. Медленно переместите автомобиль и прицеп с места, чтобы колеса прицепа отошли от противооткатных упоров.
7. Остановите автомобиль и попросите помощника убрать из-под колес противооткатные упоры.

### Техническое обслуживание автомобиля при буксировке прицепа

Если автомобиль регулярно буксирует прицеп, требуется сокращение интервалов между очередными техническими обслуживаниями автомобиля. Если автомобиль эксплуатируется с прицепом, то особое внимание при обслуживании следует уделять рабочей жидкости

автоматической коробки передач, моторному и трансмиссионному маслу, ремням привода вспомогательных агрегатов, системе охлаждения двигателя и тормозной системе. См. «*Плановое техническое обслуживание*», стр. 11-3. Оптимальным решением будет выполнение проверок указанных компонентов и параметров до и после поездки.

Периодически проверяйте надежность затяжки всех болтов и гаек крепления тягово-сцепного устройства.

### Буксировка прицепа

При буксировке прицепа следует учитывать следующие три важных параметра:

- массу буксируемого прицепа;
- вертикальную нагрузку, действующую на тягово-сцепное устройство со стороны дышла прицепа;
- нагрузку на шины автомобиля.

## Масса прицепа

Масса буксируемого прицепа

Масса буксируемого прицепа не должна превышать 454 кг. Но даже это может оказаться слишком много.

Величина массы буксируемого прицепа зависит от того, как будет использоваться автопоезд. Значительное влияние на выбор величины массы буксируемого прицепа оказывают скорость движения, высота над уровнем моря, категория дороги, температура наружного воздуха и то, как часто автомобиль буксирует прицеп. Она может зависеть от наличия любого специального оборудования, установленного на автомобиль, и допустимой вертикальной нагрузки на тягово-сцепное устройство. Более подробная информация приведена в подразделе «Вертикальная нагрузка на тягово-сцепное устройство» далее в этом разделе.

Максимальная полная масса прицепа рассчитывается с учетом того, что в автомобиле находится только водитель и автомобиль оснащен всем необходимым оборудованием. Масса дополнительного оборудования, пассажиров и груза в автомобиле должна вычитаться из полной массы прицепа.

Обратитесь к официальному дилеру за информацией о буксировке прицепа.

## Вертикальная нагрузка на тягово-сцепное устройство

Вертикальная нагрузка (1), действующая со стороны прицепа любого типа на тягово-сцепное устройство, является очень важным показателем, поскольку она представляет собой часть нагрузки на автомобиль. Максимально допустимая полная масса автомобиля (GVW) включает в себя его собственную массу, массу любого перевозимого им груза и пассажиров.

С учетом массы дополнительного оборудования, пассажиров и груза, перевозимого в автомобиле, величина вертикальной нагрузки, приходящейся на тягово-сцепное устройство, и полная масса прицепа, который может буксировать автомобиль, уменьшаются. При буксировке прицепа вертикальная нагрузка, выраженная в килограммах, должна быть прибавлена к максимально допустимой массе автомобиля, поскольку автомобиль будет воспринимать эту нагрузку тоже. См. «Ограничения нагрузки на автомобиль», стр. 9-14.

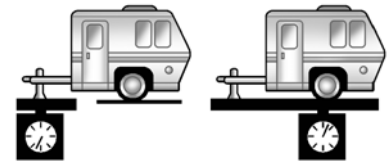

1

2

Вертикальная нагрузка (1) должна составлять 10–15% от массы (2) груженого прицепа.

После загрузки прицепа взвесьте его, а затем отдельно определите нагрузку, действующую со стороны прицепа на тягово-сцепное устройство, чтобы убедиться в соблюдении соответствующих ограничений. Если они не соблюдены, следует перераспределить груз по платформе прицепа.

### Полная нагрузка на шины автомобиля

Убедитесь в том, что давление воздуха в шинах вашего автомобиля соответствует рекомендованным величинам для холодных шин. Данные величины нанесены на информационную табличке с указанием рекомендованных значений давления воздуха в шинах. Убедитесь в том, что не превышена максимально допустимая полная масса автомобиля, включая нагрузку на опору тягово-сцепного

устройства. Более подробная информация приведена в разделе «Ограничения нагрузки на автомобиль», стр. 9-14.

### Оборудование для буксировки прицепа

#### Тягово-сцепные устройства

Используйте тягово-сцепное устройство, подходящее к вашему автомобилю. Для получения дополнительной информации обратитесь к авторизованному дилеру или производителю тягово-сцепного устройства.

- Задний бампер автомобиля не предназначен для крепления тягово-сцепных устройств. Не прикрепляйте взятые на прокат или другие виды сцепных устройств к заднему бамперу. Пользуйтесь только теми тягово-сцепными устройствами, которые крепятся к силовым элементам кузова автомобиля, а не к бамперу.

- При креплении тягово-сцепного устройства к кузову автомобиля будут ли в нем просверлены какие-либо отверстия? Если да, загерметизируйте отверстия после снятия тягово-сцепного устройства. Если этого не сделать, то грязь, вода и смертельно опасная газообразная окись углерода (CO) могут попадать в пассажирский салон. См. раздел «Отработавшие газы», стр. 9-28.

#### Страховочные цепи

Всегда устанавливайте страховочные цепи, связывающие автомобиль с прицепом. Установите цепи крест-накрест под дышлом прицепа, чтобы дышло не упало на дорогу, если оно отсоединится от тягово-сцепного устройства. Не натягивайте цепи слишком сильно, чтобы автопоезд мог нормально проходить повороты. При этом страховочные цепи не должны касаться земли.

### **Тормозная система прицепа**

Внимательно ознакомьтесь с инструкциями, относящимися к тормозной системе прицепа, и неукоснительно следуйте им.

Поскольку автомобиль оснащен антиблокировочной системой, не нажимайте педаль тормоза резко. В противном случае обе системы работать не будут.

### **Установка дополнительного оборудования**

#### **Дополнительное электрооборудование**

*Примечание.* Установка некоторых видов дополнительного электрооборудования может привести к повреждению или отказу компонентов автомобиля, что не будет покрываться условиями гарантийного обслуживания. Перед установкой дополнительного электрооборудования проконсультируйтесь с официальным дилером.

Использование некоторых видов дополнительного электрооборудования может привести к разряду 12-вольтовой аккумуляторной батареи автомобиля, даже если автомобиль не используется.

Данный автомобиль оборудован системой подушек безопасности. Перед тем как установить на автомобиль любое дополнительное электрооборудование, см. «Техническое обслуживание автомобиля, оборудованного системой подушек безопасности», стр. 3-37 и «Установка дополнительного оборудования на автомобиле с системой подушек безопасности», стр. 3-38.





# Уход за автомобилем

## Общие сведения

Общие сведения . . . . .	10-2
Дополнительное оборудование и внесение изменений в конструкцию автомобиля . . . . .	10-2

## Проверки автомобиля

Самостоятельное техническое обслуживание . . . . .	10-3
Капот . . . . .	10-4
Моторный отсек . . . . .	10-5
Моторное масло . . . . .	10-8
Монитор жизни моторного масла . . . . .	10-11
Рабочая жидкость автоматической коробки передач . . . . .	10-13
Воздухоочиститель/воздушный фильтр . . . . .	10-13
Система охлаждения двигателя . . . . .	10-15
Охлаждающая жидкость . . . . .	10-16

Перегрев двигателя . . . . .	10-20
Жидкость омывателя ветрового стекла . . . . .	10-22
Тормозная система . . . . .	10-23
Тормозная жидкость . . . . .	10-24
Аккумуляторная батарея . . . . .	10-26
Система полного привода . . . . .	10-27
Проверка системы блокировки пуска двигателя . . . . .	10-28
Проверка системы блокировки рычага селектора автоматической коробки передач . . . . .	10-29
Проверка системы блокировки кнопки старта . . . . .	10-29
Проверка стояночного тормоза и стопорной защелки автоматической коробки передач (положение «Р» (парковка)) . . . . .	10-30
Замена щеток очистителя ветрового стекла . . . . .	10-31
Замена ветрового стекла . . . . .	10-31

## Регулировка направления оптических осей фар

Регулировка направления оптических осей фар . . . . .	10-32
---	-------

## Замена ламп

Замена ламп . . . . .	10-32
Галогенные лампы . . . . .	10-32
Ксеноновые лампы . . . . .	10-32
Светодиодные приборы освещения . . . . .	10-33
Фонари заднего хода . . . . .	10-33
Фонари освещения регистрационного знака . . . . .	10-33
Лампы для замены . . . . .	10-34

## Система электрооборудования

Перегрузка системы электрооборудования . . . . .	10-34
Предохранители и автоматы защиты цепей . . . . .	10-35
Блок предохранителей, расположенный в моторном отсеке . . . . .	10-36
Блок предохранителей, расположенный в приборной панели . . . . .	10-39
Блок предохранителей, расположенный в багажном отделении . . . . .	10-42

## Колеса и шины

Шины . . . . .	10-44
Всесезонные шины . . . . .	10-46

Зимние шины . . . . .	10-46
Безопасные шины . . . . .	10-47
Летние шины . . . . .	10-48
Давление воздуха в шинах . . . . .	10-48
Давление воздуха в шинах для движения на боль- шой скорости . . . . .	10-50
Монитор давления воздуха в шинах . . . . .	10-50
Действие монитора давле- ния воздуха . . . . .	10-52
Проверка состояния шин . . .	10-56
Перестановка колес . . . . .	10-56
Замена шин . . . . .	10-58
Приобретение новых шин . . .	10-59
Размерность шин и колес . . .	10-61
Балансировка колес и ре- гулировка параметров установки колес . . . . .	10-61
Замена колес . . . . .	10-62
Цепи противоскольжения . . .	10-64
При повреждении шины . . .	10-65

<b>Запуск двигателя от аккумуляторной батареи другого автомобиля</b>	
Запуск двигателя от ак- кумуляторной батареи другого автомобиля . . . . .	10-66

<b>Буксировка</b>	
Буксировка автомобиля . . .	10-70
Буксировка транспортных средств, используемых для отдыха . . . . .	10-70

<b>Уход за автомобилем</b>	
Уход за кузовом . . . . .	10-73
Уход за салоном . . . . .	10-77
Напольные коврики . . . . .	10-81

## Общие сведения

По вопросам прохождения техни-  
ческого обслуживания и приобре-  
тения запасных частей обращай-  
тесь к официальному дилеру. Вам  
предложат оригинальные запас-  
ные части, а также будет оказана  
помощь квалифицированными  
специалистами компании GM.

## Дополнительное оборудование и внесение изменений в конструкцию автомобиля

Установка неоригинального до-  
полнительного оборудования или  
самовольное внесение измене-  
ний в конструкцию автомобиля  
может привести к возникновению  
неисправностей таких систем, как  
система подушек безопасности  
и тормозная система, к ухудше-  
нию устойчивости и управляе-  
мости автомобиля, повышению  
объема выброса загрязняющих

веществ, ухудшению плавности хода, аэродинамических характеристик, а также к неисправности различных электронных систем, таких как антиблокировочная, противобуксовочная системы и система поддержания курсовой устойчивости. Кроме того, возможно возникновение неисправностей или повреждений, на которые не распространяется гарантия производителя.

Стоимость устранения неисправностей, полученных в результате самовольного изменения конструкции и установки и (или) использования неоригинальных компонентов, включая электронные блоки управления, или самовольного изменения программного обеспечения, гарантией производителя не покрывается.

Аксессуары GM разрабатываются для дополнения и использования совместно с компонентами и системами данного автомобиля. Устанавливайте дополнительное оборудование на ваш автомобиль в авторизованных дилерских центрах, в которых оригинальные аксессуары GM устанавливаются квалифицированными специалистами.

См. также *«Установка дополнительного оборудования на автомобили с системой подушек безопасности»*, стр. 3-38.

## Проверки автомобиля

### Самостоятельное техническое обслуживание



#### ВНИМАНИЕ

Выполнять работы по обслуживанию вашего автомобиля может быть опасно при отсутствии соответствующих знаний, навыков, Руководств по эксплуатации и (или) ремонту, а также запчастей. Всегда выполняйте указания, приведенные в Руководстве по эксплуатации и (или) Руководстве по техническому обслуживанию вашего автомобиля, ознакомившись с ними до начала выполнения работ.

При самостоятельном техническом обслуживании автомобиля используйте соответствующее Руководство по ремонту и эксплуатации. В нем содержится значительно больше информации, чем в данном Руководстве.

Данный автомобиль оборудован системой подушек безопасности. Перед началом самостоятельных работ по техническому обслуживанию ознакомьтесь с подразделом «Проверка системы подушек безопасности», стр. 3-39.

Ведите записи с указанием перечня приобретаемых запасных частей, величины пробега и даты на момент выполнения всех работ по техническому обслуживанию и ремонту.

**Примечание.** Наличие даже небольших частиц грязи может приводить к нарушению работоспособности систем автомобиля. Не допускайте попадания

загрязнений в рабочие жидкости, на крышки бачков и емкостей с рабочими жидкостями, а также маслоизмерительные щупы.

### Капот

Для открывания капота выполните следующее:



1. Потяните рукоятку разблокировки защелки капота, расположенную в пассажирском салоне. Она расположена слева в нижней части приборной панели.

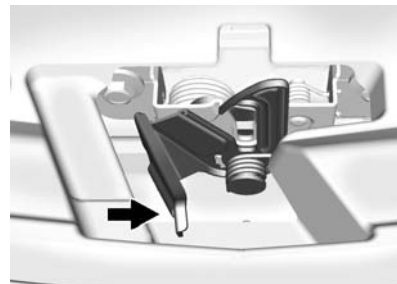

2. Подойдите к передней части автомобиля и переместите рычаг вспомогательной защелки вправо.
3. Поднимите капот.

Для открывания капота выполните следующее:

Прежде чем опускать капот, убедитесь в том, что крышки всех заправочных емкостей находятся на своих местах и плотно затянуты. Опустите капот на расстояние 152 мм от полностью закрытого положения. Затем решительным движением нажмите на него, чтобы капот надежно зафиксировался.

## Моторный отсек

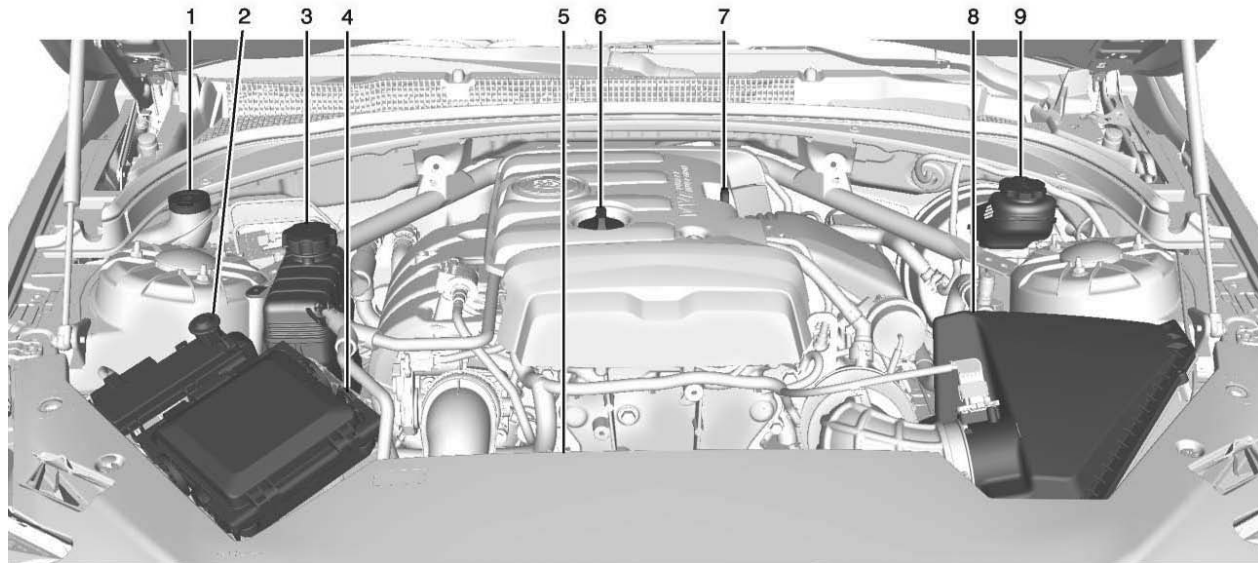

Показан двигатель 2,0 L4, для двигателя 2,5 л L4 аналогично

## 10-6 Уход за автомобилем

---

1. Бачок жидкости омывателей стекол. См. *«Жидкость омывателя ветрового стекла»*, стр. 10-22.
2. «Положительная» (+) клемма аккумуляторной батареи. См. *«Аккумуляторная батарея»*, стр. 10-26.
3. Крышка расширительного бачка системы охлаждения двигателя. См. *«Система охлаждения двигателя»*, стр. 10-15.
4. *«Блок предохранителей, расположенный в моторном отсеке»*, стр. 10-36.
5. Вентиляторы системы охлаждения двигателя (не видны). См. *«Система охлаждения двигателя»*, стр. 10-15.
6. Крышка маслосливной горловины двигателя. См. *«Моторное масло»*, стр. 10-8.
7. Маслоизмерительный щуп. См. *«Моторное масло»*, стр. 10-8.
8. *«Воздухоочиститель/воздушный фильтр»*, стр. 10-13.
9. Бачок тормозной жидкости. См. *«Тормозная система»*, стр. 10-23.

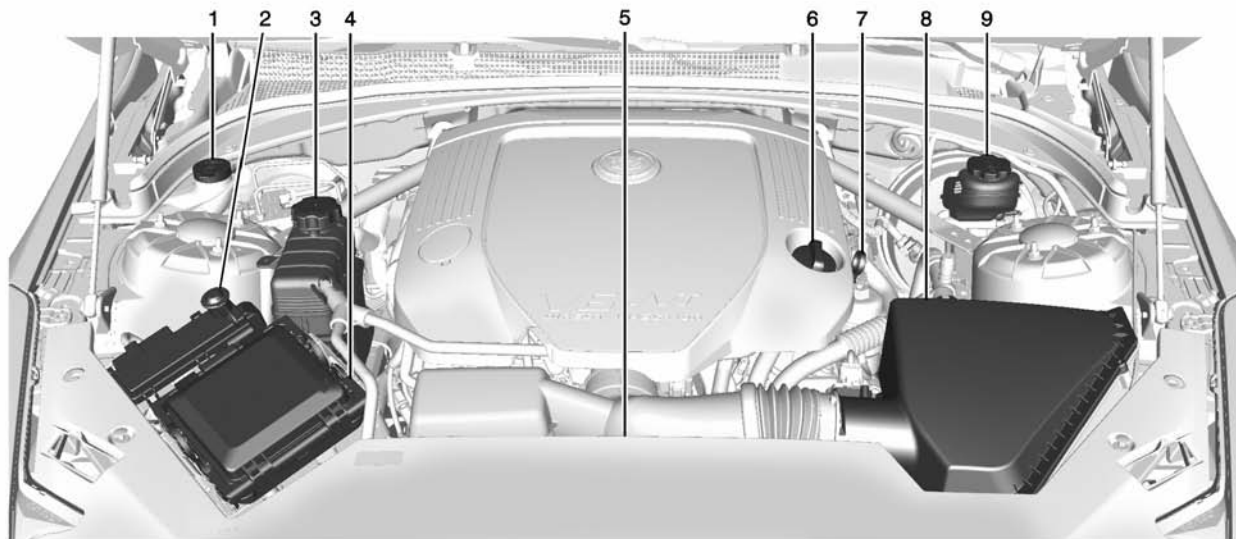

Двигатель 3,6 л V6

1. Бачок жидкости омывателей стекол. См. *«Жидкость омывателя ветрового стекла»*, стр. 10-22.
2. «Положительная» (+) клемма аккумуляторной батареи. См. *«Аккумуляторная батарея»*, стр. 10-26.
3. Крышка расширительного бачка системы охлаждения двигателя. См. *«Система охлаждения двигателя»*, стр. 10-15.
4. *«Блок предохранителей, расположенный в моторном отсеке»*, стр. 10-36.
5. Вентиляторы системы охлаждения двигателя (не видны). См. *«Система охлаждения двигателя»*, стр. 10-15.
6. Крышка маслозаливной горловины двигателя. См. *«Моторное масло»*, стр. 10-8.
7. Маслоизмерительный щуп. См. *«Моторное масло»*, стр. 10-8.

8. *«Воздухоочиститель/воздушный фильтр»*, стр. 10-13.
9. Бачок тормозной жидкости. См. *«Тормозная система»*, стр. 10-23.

### Моторное масло

Для сохранения работоспособности двигателя и обеспечения его долговечности особое внимание следует уделять состоянию моторного масла. Следуя этим простым, но важным рекомендациям, можно поддерживать автомобиль в хорошем состоянии:

- Используйте моторное масло только рекомендуемого класса качества и с заданным уровнем вязкости. См. «Выбор типа моторного масла» далее в этой главе.
- Регулярно проверяйте уровень моторного масла и поддерживайте заданный уровень. См. «Проверка уровня моторного масла» и «Когда добавлять моторное масло» далее в этой главе.

- Регулярно производите замену моторного масла. См. *«Монитор жизни моторного масла»*, стр. 10-11.
- Правильно утилизируйте отработанное моторное масло. См. «Правила утилизации отработанного масла» далее в этой главе.

### Проверка уровня моторного масла

Рекомендуется проверять уровень моторного масла при каждой заправке автомобиля топливом. Для наиболее точного определения уровня моторного масла автомобиль необходимо установить на ровную горизонтальную площадку. Рукоятка маслоизмерительного щупа двигателя выполнена в виде кольца. Информация о месте расположения маслоизмерительного щупа приведена в разделе *«Моторный отсек»*, стр. 10-5.



1. Заглушите двигатель и подождите несколько минут, чтобы масло стекло в поддон масляного картера. В противном случае результат проверки будет неточным.

 **ВНИМАНИЕ**

Рукоятка маслоизмерительного щупа может быть горячей и обжечь вас. Перед тем как взяться за рукоятку щупа, наденьте перчатки или используйте чистую ветошь.

2. Извлеките щуп и насухо оботрите чистым неворсистым материалом, затем вставьте его на место до упора. Снова извлеките щуп и, держа его вертикально, определите уровень масла.

### Когда добавлять моторное масло

Если уровень моторного масла находится ниже зоны щупа, имеющей крестообразную насечку, добавьте 1 л масла рекомендуемого типа и снова проверьте его уровень. См. «Выбор моторного масла» далее в этой главе. Информация об необходимом объеме моторного масла приведена в подразделе «*Заправочные емкости и спецификации*», стр. 12-3.

**Примечание.** Не допускайте работы двигателя с уровнем моторного масла, превышающим заданный. Если уровень моторного масла находится выше или ниже зоны с насечкой маслоизмерительного щупа, это может привести к повреждению компонентов двигателя. При избыточном уровне моторного масла, т.е. если уровень масла находится выше зоны с крестообразной насечкой щупа, это может привести к повреждению

компонентов двигателя. Необходимо слить избыток масла или воздержаться от поездок до тех пор, пока эта операция не будет выполнена квалифицированным специалистом.

Информация о месте расположения крышки маслозаливной горловины двигателя приведена в разделе «*Моторный отсек*», стр. 10-5.

Добавьте моторного масла столько, чтобы уровень масла находился в зоне с крестообразной насечкой щупа. Затем установите маслоизмерительный щуп на место до упора.

### Правильный выбор моторного масла

Выбор типа моторного масла должен производиться с учетом рекомендуемого класса качества и уровня вязкости моторного масла: См. «*Рекомендованные жидкости и смазочные материалы*», стр. 11-8.

## Спецификация

Используйте те моторные масла, которые имеют на упаковке торговый знак dexos1®. Рекомендуется использовать моторные масла, которые упакованы в контейнеры с торговым знаком dexos1. Этот знак указывает на то, что данное моторное масло соответствует спецификации dexos.



**Примечание.** Использование моторного масла с уровнем вязкости, отличным от рекомендуемого, может привести к повреждению компонентов двигателя. В подобных случаях гарантия производителя на возможные повреждения не распространяется. Совместно с вашим

дилером или авторизованным сервисным центром убедитесь в том, что используемое масло соответствует спецификации dexos1.

## Уровень вязкости

Наиболее подходящим для двигателей 2,0 и 3,6 л V6 является моторное масло с вязкостью по SAE 5W-30. Наиболее подходящим для двигателя 2,5 л L4 является моторное масло с вязкостью по SAE 5W-20. Не используйте моторные масла с другим уровнем вязкости по SAE, например: 10W-30, 10W-40 или 20W-50.

**Использование двигателя в условиях низкой температуры.** В районах с предельно низкими температурами, где температура воздуха опускается ниже  $-29^{\circ}\text{C}$ , допускается использование масла SAE 0W-30. Масло с таким уровнем вязкости облегчает запуск двигателя в условиях предельно низких температур. При выборе

масла с подходящим уровнем вязкости убедитесь в том, что выбранное масло отвечает спецификации dexos1. Для получения более подробной информации см. параграф «Спецификация» выше в этой главе.

## Присадки к моторному маслу/промывочные материалы

Не добавляйте в масло какие-либо присадки. Для обеспечения заданных надежности и долговечности двигателя необходимо использовать моторные масла только рекомендуемого типа, соответствующие спецификации dexos и имеющие сертификационный знак dexos на упаковке.

Не рекомендуется использование промывочных материалов, поскольку это может привести к выходу двигателя из строя. На подобные случаи гарантия производителя не распространяется.

## Правила утилизации отработанного масла

Отработанное моторное масло содержит вредные примеси, способные вызвать раздражение кожных покровов и даже привести к раку кожи. Не допускайте длительного контакта кожных покровов с отработанным маслом. Руки следует мыть водой с мылом или средством для мытья рук, способным к глубокой очистке кожи. Одежду, испачканную отработанным маслом, следует тщательно выстирать или надлежащим образом утилизировать. Обратитесь к инструкциям изготовителя моторного масла для информации об использовании и утилизации отработанного масла и материалов, загрязненных моторным маслом.

Отработанное моторное масло опасно для окружающей среды. При самостоятельной замене масла, прежде чем утилизировать масляный фильтр, слейте из него

все масло. Не выливайте отработанное моторное масло в мусорный бак, на землю, в канализацию или водоемы. Масло следует сдавать для вторичной переработки в специальные приемные пункты.

## Монитор жизни моторного масла

### Периодичность замены моторного масла

Автомобиль оборудован компьютерной системой — монитором жизни моторного масла, которая указывает, когда необходимо заменять моторное масло и масляный фильтр. Это зависит от нескольких факторов, включая преимущественное значение частоты вращения коленчатого вала двигателя, температуру двигателя и пробег автомобиля. В зависимости от условий эксплуатации автомобиля, пробег, при котором необходима замена моторного масла, может значительно

различаться. Для того чтобы монитор жизни моторного масла работал корректно, его показания необходимо сбрасывать после каждой замены масла.

Если система определяет, что ресурс моторного масла подходит к концу, выводится сообщение о необходимости замены моторного масла: CHANGE ENGINE OIL SOON («Необходимо заменить моторное масло»). См. «Сообщения о состоянии моторного масла», стр. 5-41. Замену моторного масла следует выполнить как можно скорее (в течение последующей 1000 км пробега).

При эксплуатации автомобиля в благоприятных условиях на монитор жизни моторного масла сообщение о необходимости замены моторного масла может не выводиться вплоть до одного года. Моторное масло и масляный фильтр необходимо заменять по меньшей мере один раз в год, каждый раз сбрасывая показания

системы. Для замены масла и перезагрузки системы следует обращаться к авторизованному дилеру. Регулярно проверяйте уровень моторного масла и поддерживайте заданный уровень.

При случайном сбросе монитора жизни моторного масла замену масла необходимо произвести через 5000 км пробега, отсчитывая от момента последней замены масла. Помните: сброс показаний монитора жизни моторного масла необходимо производить только после выполнения замены масла.

### **Как сбросить показания монитора жизни моторного масла**

Сброс показаний системы необходимо производить после каждой замены масла, чтобы система могла рассчитывать срок следующей замены моторного масла. Для сброса показаний системы:

1. С помощью кнопок управления информационным дисплеем,

расположенными справа от рулевого колеса, выведите на дисплее системы DIC сообщение REMAINING OIL LIFE («Оставшийся ресурс моторного масла»). См. *«Информационный центр (DIC)»*, стр. 5-28. При приближении срока замены моторного масла на дисплее появляется сообщение CHANGE ENGINE OIL SOON («Необходимо заменить моторное масло»). См. *«Сообщения о состоянии моторного масла»*, стр. 5-41.

2. Нажмите и удерживайте нажатой в течение двух секунд кнопку установки/сброса, чтобы удалить сообщение CHANGE ENGINE OIL SOON («Необходимо заменить моторное масло») и установить показания монитора жизни моторного масла на 100 %.

Будьте осторожны, чтобы случайно не сбросить значения остаточного ресурса

моторного масла в любой другой момент, кроме как сразу после замены моторного масла. Значение остаточного ресурса будет невозможно восстановить до следующей замены масла.

Сбросить показания монитора жизни моторного масла можно также следующим образом:

1. Включите зажигание, но не запускайте двигатель.
2. В течение пяти секунд трикратно плавно нажмите до упора и отпустите педаль акселератора.

Если после этого сообщение CHANGE ENGINE OIL SOON («Необходимо заменить моторное масло») не появляется, значит, сброс показаний системы прошел успешно.

Система считается перезагруженной, если не выводится сообщение CHANGE ENGINE OIL SOON.

Если сообщение CHANGE ENGINE OIL SOON после пуска двигателя появляется снова, значит, монитор жизни моторного масла не сбросился (не установлен на 100%). Повторите описанную процедуру.

## **Рабочая жидкость автоматической коробки передач**

### **Проверка уровня рабочей жидкости автоматической коробки передач**

Обычно уровень рабочей жидкости в коробке передач проверки не требует. Единственной причиной снижения уровня масла в коробке передач может быть наличие утечек. При обнаружении следов утечек как можно скорее доставьте автомобиль в авторизованный сервисный центр для ремонта.

Автомобиль не оборудован щупом для измерения уровня рабочей жидкости АКП. Для про-

верки и замены рабочей жидкости автоматической коробки передач используется специальная процедура. Поскольку она достаточно сложная, ее необходимо выполнять в авторизованном дилерском центре. За получением более подробной информации обратитесь к авторизованному дилеру.

Заменяйте рабочую жидкость и фильтр, соблюдая интервалы, указанные в разделе *«Плановое техническое обслуживание»*, стр. 11-3, и используйте только рабочую жидкость, указанную в разделе *«Рекомендованные жидкости и смазочные материалы»*, стр. 11-8.

### **Воздухоочиститель/воздушный фильтр**

Воздухоочиститель/воздушный фильтр расположен в моторном отсеке со стороны водителя. См. *«Моторный отсек»*, стр. 10-5.

### **Проверка воздухоочистителя/воздушного фильтра**

Проверку состояния воздухоочистителя/воздушного фильтра следует выполнять в соответствии с планом технического обслуживания. См. *«Плановое техническое обслуживание»*, стр. 11-3. При эксплуатации автомобиля по пыльным и грязным дорогам выполняйте проверку состояния воздушного фильтра при каждой замене моторного масла.

### **Проверка воздухоочистителя/воздушного фильтра**

Для проверки воздухоочистителя/воздушного фильтра снимите фильтр с автомобиля и несильно потрясите его для удаления пыли и грязи. Если воздушный фильтр не очистился, его необходимо заменить.

Для проверки или замены воздушного фильтра.

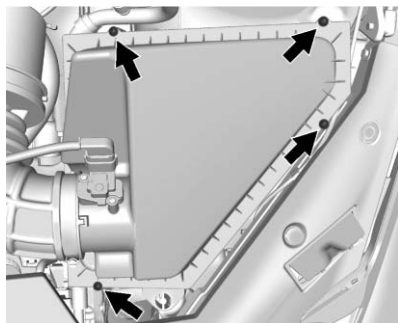

Показано для двигателей 2,0 л L4 LTG, 2,5 л L4 LCV, для двигателя 3,6 л V6 LFX — аналогично

1. Хомут крепления патрубка воздухоочистителя.
2. Электрические разъемы.
3. Винты.

1. Поднимите капот. См. «Капот», стр. 10-4.
2. Отсоедините выходной патрубок, освободив хомут (1).
3. Отсоедините электрический разъем (2).
4. Снимите винты (3), расположенные на верхней части корпуса воздухоочистителя.
5. Снимите крышку воздухоочистителя.
6. Снимите фильтрующий элемент.
7. Проверьте или замените фильтрующий элемент.
8. Установка крышки воздухоочистителя производится в последовательности, обратной последовательности снятия.

Для получения информации о периодичности технического обслуживания см. «Плановое техническое обслуживание», стр. 11-3.

### ВНИМАНИЕ

При работе двигателя со снятым воздухоочистителем/воздушным фильтром могут возникать сильные ожоги. Воздухоочиститель не только очищает воздух, но и предотвращает выброс пламени при возникновении в цилиндрах двигателя обратных вспышек. Будьте предельно осторожны при работе с двигателем. Не эксплуатируйте автомобиль, если не установлен воздухоочиститель/воздушный фильтр.

**Примечание.** Если воздухоочиститель/воздушный фильтр сняты, в цилиндры двигателя могут попасть пыль и частицы грязи и повредить двигатель. Следите за тем, чтобы во время движения воздухоочиститель/воздушный фильтр всегда находился на месте.

## Система охлаждения двигателя

Система охлаждения позволяет поддерживать заданную рабочую температуру двигателя.

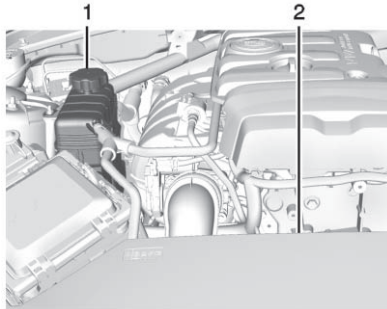

Показано для двигателя  
2,0 л L4 LTG, для двигателя  
2,5 л L4 LCV аналогично

1. Крышка расширительного бачка системы охлаждения двигателя.
2. Вентиляторы системы охлаждения двигателя (не видны).

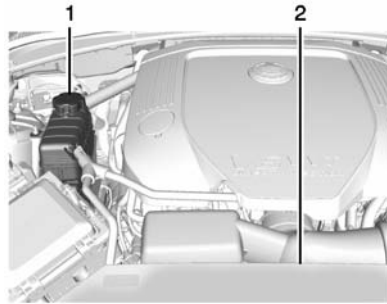

### Двигатель 3,6 л V6 LFX

1. Крышка расширительного бачка системы охлаждения двигателя.
2. Вентиляторы системы охлаждения двигателя (не видны).

### ВНИМАНИЕ

Электрический вентилятор системы охлаждения может включиться даже при неработающем двигателе, что может привести к травмам. Избегайте попадания рук, частей одежды и инструмента в зону вращения лопастей вентилятора.

### ВНИМАНИЕ

Шланги отопителя и радиатора системы охлаждения, а также некоторые другие детали двигателя могут быть очень горячими. Не прикасайтесь к ним. В противном случае можно получить ожоги.

(см. продолжение)

 **ВНИМАНИЕ**  
(Продолжение)

Не допускайте работы двигателя при наличии утечек охлаждающей жидкости. При очередном запуске двигателя может вытечь вся охлаждающая жидкость. Продолжение эксплуатации автомобиля с перегретым двигателем даже в течение короткого времени может привести к повреждению и (или) возгоранию двигателя. Перед началом поездки необходимо устранить причины утечки охлаждающей жидкости.

**Примечание.** Использование какой-либо охлаждающей жидкости, кроме DEX-COOL®, может привести к преждевременной коррозии компонентов двигателя, радиатора отопителя или радиатора системы охлаждения двигателя. Кроме того, после 50 000 км пробега

или 24 месяцев эксплуатации (в зависимости от того, что наступит раньше) может потребоваться более частая замена охлаждающей жидкости. В таком случае на возможные повреждения гарантия производителя не распространяется. Всегда используйте охлаждающую жидкость DEX-COOL® (не содержит силикатов).

### Охлаждающая жидкость

В система охлаждения двигателя используется охлаждающая жидкость DEX-COOL. См. «Плановое техническое обслуживание», стр. 11-3 и «Рекомендованные жидкости и смазочные материалы», стр. 11-8.

Далее описываются методы проверки и долива охлаждающей жидкости. Если двигатель автомобиля перегревается, см. раздел «Перегрев двигателя», стр. 10-20.

### Тип жидкости

 **ВНИМАНИЕ**

Добавление в систему охлаждения обычной воды или иной жидкости, отличной от рекомендованной охлаждающей жидкости, может приводить к опасным ситуациям. Температура кипения обычной воды и других жидкостей отличается от температуры кипения рекомендованной охлаждающей жидкости. Действие системы контроля температуры охлаждающей жидкости рассчитано на использование охлаждающей жидкости определенного типа.

(см. продолжение)



**ВНИМАНИЕ**  
(Продолжение)

Добавление в систему охлаждения обычной воды или охлаждающей жидкости не подходящего состава может приводить к перегреву двигателя. В результате в моторном отсеке может возникнуть возгорание, что может привести к получению ожогов. Используйте смесь чистой питьевой воды и охлаждающей жидкости DEX-COOL в пропорции 50:50.

Используйте смесь чистой питьевой воды и охлаждающей жидкости DEX-COOL в пропорции 50:50. Использование такой смеси обеспечивает:

- защиту от замерзания при наружной температуре воздуха до  $-37^{\circ}\text{C}$ ;
- защиту от закипания при температуре охлаждающей жидкости до  $129^{\circ}\text{C}$ ;

- защиту элементов системы охлаждения от коррозии;
- защиту деталей, изготовленных из алюминиевых сплавов;
- поддержание заданной температуры двигателя.

**Примечание.** Использование дополнительных присадок и (или) ингибиторов для охлаждающей жидкости может привести к возникновению повреждений компонентов двигателя. Наличие слишком большого количества воды в охлаждающей жидкости может привести к ее замерзанию и повреждению компонентов системы охлаждения двигателя. В этом случае на устранение возможных неисправностей гарантия производителя не распространяется. Используйте охлаждающую жидкость только надлежащей концентрации. См. «Рекомендованные жидкости и смазочные материалы», стр. 11-8.

Не выбрасывайте контейнеры с охлаждающей жидкостью в мусорный бак и не выливайте ее на землю, в канализацию или водоемы. Для замены охлаждающей жидкости обращайтесь в авторизованный сервисный центр, в котором соблюдаются действующие требования, относящиеся к утилизации охлаждающей жидкости. Это позволит защитить окружающую среду и здоровье людей.

### Проверка уровня охлаждающей жидкости

При проверке уровня охлаждающей жидкости необходимо установить автомобиль на ровную горизонтальную площадку.

Уровень охлаждающей жидкости считается нормальным, если при работающем двигателе видно, как жидкость перемещается в верхней части отводящего шланга. Не является признаком неисправности поступление в расширительный бачок пузырьков через шланг небольшого диаметра.

Проверьте, видна ли охлаждающая жидкость через стенку расширительного бачка. Если охлаждающая жидкость внутри бачка кипит, не предпринимайте никаких действий до тех пор, пока она не остынет.

Если охлаждающая жидкость видна, но уровень жидкости находится ниже метки COLD FILL, добавьте смесь 50 процентов питьевой воды и 50 процентов охлаждающей жидкости DEX-COOL.

Убедитесь перед добавлением охлаждающей жидкости в том, что система охлаждения остыла.

Если охлаждающая жидкость не видна через стенки расширительного бачка, долейте ее, выполнив следующее.

### **Долив охлаждающей жидкости**

**Примечание.** Процедура долива охлаждающей жидкости в данном автомобиле не совсем обычна. Неправильное выполнение данной процедуры может привести к перегреву и серьезному повреждению компонентов двигателя.

Проверьте, видна ли охлаждающая жидкость через стенку расширительного бачка. Если охлаждающая жидкость видна через стенку расширительного бачка, но ее уровень не достигает основания заливной горловины, дайте двигателю остыть (в том числе и крышке расширительного бачка), затем долейте смесь чистой питьевой воды и охлаждающей жидкости DEX-COOL в пропорции 50:50.



### **ВНИМАНИЕ**

Пар и горячая жидкость, выходящие под давлением из расширительного бачка, могут привести к получению серьезных ожогов. Не отворачивайте крышку расширительного бачка, когда компоненты системы охлаждения, включая расширительный бачок, имеют высокую температуру. Подождите, пока охлаждающая жидкость остынет и ее давление уменьшится.

**⚠ ВНИМАНИЕ**

Добавление в систему охлаждения обычной воды или иной жидкости, отличной от рекомендованной охлаждающей жидкости, может приводить к опасным ситуациям. Температура кипения обычной воды и других жидкостей отличается от температуры кипения рекомендованной охлаждающей жидкости. Действие системы контроля температуры охлаждающей жидкости рассчитано на использование охлаждающей жидкости определенного типа. Добавление в систему охлаждения обычной воды или охлаждающей жидкости неподходящего состава может приводить к перегреву двигателя.

(см. продолжение)

**⚠ ВНИМАНИЕ  
(Продолжение)**

В результате в моторном отсеке может возникнуть возгорание, что может привести к получению ожогов. Используйте смесь чистой питьевой воды и охлаждающей жидкости DEX-COOL в пропорции 50:50.

**Примечание.** Излишнее содержание воды в составе охлаждающей жидкости может привести к ее замерзанию и появлению трещин в корпусных деталях двигателя, радиатора системы охлаждения и радиатора отопителя. Используйте концентрат охлаждающей жидкости рекомендованного типа, смешанный в соответствующей пропорции с питьевой водой.

**⚠ ВНИМАНИЕ**

Не допускайте попадания охлаждающей жидкости на горячие детали двигателя. Это может привести к ожогам. Охлаждающая жидкость содержит этиленгликоль, который воспламеняется при попадании на достаточно горячие элементы двигателя. Не допускайте попадания охлаждающей жидкости на горячий двигатель.

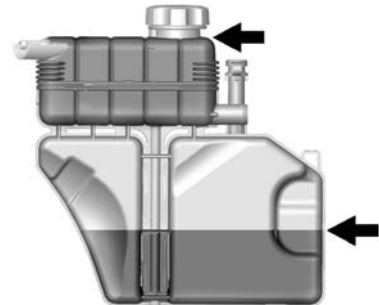

1. Дайте остыть компонентам системы охлаждения, включая расширительный бачок системы охлаждения и верхний шланг радиатора, затем снимите крышку расширительного бачка.

Медленно отворачивайте крышку против часовой стрелки. Если слышно шипение, подождите до тех пор, пока оно не прекратится. Это позволит устранить в бачке остаточное давление паров охлаждающей жидкости.

2. Медленно отверните крышку, а затем осторожно снимите ее. Снимите крышку сервисного отверстия расширительного бачка, связанного с нижней камерой.
3. Заполните верхнюю камеру бачка надлежащим количеством охлаждающей жидкости DEX-COOL до основания заливной горловины расширительного бачка. Верхняя камера

должна быть заполнена целиком. Через сервисное отверстие примерно наполовину заполните нижнюю камеру.

4. Не устанавливая на место крышку бачка, запустите двигатель и дайте ему поработать до тех пор, пока не нагреется верхний шланг радиатора. Будьте осторожны с вентилятором системы охлаждения.

К этому времени уровень охлаждающей жидкости в расширительном бачке системы охлаждения может понизиться. Если уровень охлаждающей жидкости понизился, добавьте в расширительный бачок системы охлаждения охлаждающую жидкость DEX-COOL необходимого состава, чтобы довести ее уровень до основания наливной горловины.

5. Установите на место крышку сервисного отверстия и крышку расширительного бачка и надежно затяните их.

**Примечание.** Неплотно затянутая крышка расширительного бачка может привести к утечке охлаждающей жидкости и повреждению компонентов двигателя. Убедитесь в том, что крышка установлена правильно и плотно затянута.

Проверьте уровень охлаждающей жидкости, когда система охлаждения двигателя станет холодной. Если уровень охлаждающей жидкости не будет находиться в заданном диапазоне, повторите шаги 1–3 и снова установите на место крышку сервисного отверстия. Если и в этом случае уровень охлаждающей жидкости не будет находиться в заданном диапазоне, обратитесь в авторизованный сервисный центр.

## Перегрев двигателя

При перегреве двигателя вашего автомобиля выдается несколько предупреждений.

Если при появлении данных предупреждений вы приняли решение не открывать капот, немедленно обратитесь за помощью на сервисную станцию.

Приняв решение открыть капот, убедись в том, что автомобиль стоит на ровной горизонтальной площадке.

Затем проверьте, работают ли вентиляторы системы охлаждения двигателя. Если двигатель перегревается, вентилятор должен работать. Если это не так, двигатель необходимо заглушить. Предоставьте автомобиль в авторизованный сервисный центр.

**Примечание.** При работе двигателя без охлаждающей жидкости могут возникнуть серьезные повреждения двигателя и даже пожар. В таком случае на возможные повреждения гарантия производителя не распространяется.

### Если из моторного отсека выходит пар

#### ВНИМАНИЕ

Пар, выходящий из системы охлаждения перегретого двигателя, может привести к серьезным ожогам, даже если только начать поднимать капот. Стойте на безопасном расстоянии от двигателя, если вы видите пар или слышите звук пара, выходящего из системы охлаждения двигателя. Заглушите двигатель, отойдите от автомобиля и подождите, пока двигатель не остынет. Не поднимайте капот до тех пор, пока не исчезнут признаки выхода пара и шипение.

Продолжение движения на автомобиле с перегревшимся двигателем может привести к его возгоранию. В результате можно получить серьезные ожоги. Заглушите двигатель и отойдите от автомобиля на время, пока двигатель не остынет.

### Если признаки выхода пара отсутствуют

Если предупреждение о перегреве двигателя не сопровождается признаками выхода пара из системы охлаждения двигателя, неисправность может оказаться не слишком серьезной. В некоторых случаях двигатель может перегреваться несильно:

- при движении на затяжном подъеме в жаркую погоду;
- при остановке после движения с высокой скоростью;
- в результате длительной работы на режиме холостого хода.

Если вы получили предупреждение о перегреве двигателя, но при этом нет никаких признаков выхода пара из системы охлаждения двигателя:

1. Выключите кондиционер.
2. Включите отопитель в режиме максимальной температуры и максимальной

скорости вращения вентилятора. При необходимости откройте окна.

3. Во время остановок при движении в транспортных пробках, переводите рычаг селектора автоматической коробки передач в положение «N» (нейтраль) и дайте двигателю поработать в режиме холостого хода. При возможности остановите автомобиль в безопасном месте и переведите рычаг селектора автоматической коробки передач в положение «P» (парковка) или «N» (нейтраль) и дайте двигателю поработать в режиме холостого хода.

Если предупреждение о перегреве двигателя отсутствует, можно продолжать движение. В течение 10 минут продолжайте движение с небольшой скоростью. Соблюдайте безопасную дистанцию. Если предупреждение о перегреве двигателя больше не появляется, продолжайте движение с нормальной скоростью.

Если предупреждение о перегреве двигателя появилось снова, как можно скорее остановите автомобиль.

Если признаки выхода пара отсутствуют, дайте двигателю поработать в режиме холостого хода в течение трех минут. Если предупреждение о перегреве двигателя не исчезает, заглушите двигатель и подождите, пока он не охладится.

## Жидкость омывателя ветрового стекла

### Тип жидкости

При необходимости долива жидкости омывателя, прежде чем доливать жидкость, ознакомьтесь с соответствующими указаниями, приведенными в данном Руководстве. Если автомобиль используется в зоне температуры ниже нуля градусов Цельсия, используйте незамерзающую жидкость, которая способна не замерзнуть при соответствующей температуре.

## Долив жидкости омывателя



Откройте крышку с соответствующим символом. Долейте жидкость омывателя так, чтобы был заполнен весь бачок. См. «*Моторный отсек*», стр. 10-5.

Важно:

- При использовании концентрированной жидкости омывателя, для того чтобы добавить воду, следуйте инструкциям производителя жидкости.
- Не добавляйте воду в готовую к использованию жидкость омывателя. В противном случае смесь может замерзнуть, что приведет к повреждению бачка и других элементов омывателя ветрового стекла.

- В холодную погоду бачок омывателя следует заполнять на 3/4. Это позволит жидкости расширяться в случае замерзания, что предотвратит возможные повреждения бачка омывателей.
- Не заливайте в бачок омывателя охлаждающую жидкость. Использование охлаждающей жидкости может привести к повреждению элементов омывателя и лакокрасочного покрытия кузова.

## Тормозная система

Данный автомобиль оборудован дисковыми тормозными механизмами всех колес. Тормозные колодки снабжены сигнализаторами предельного износа, которые издают звук высокой частоты, когда изнашиваются фрикционные накладки и требуется замена колодок. Этот звук может появляться или исчезать во время движения автомобиля, за исключением того

случая, когда нажимается педаль тормоза.

### ВНИМАНИЕ

Наличие резкого звука, раздающегося при торможении, означает, что скоро эффективность работы тормозной системы автомобиля будет снижена. Это может привести к аварии. При наличии такого звука как можно скорее замените тормозные колодки.

**Примечание.** Продолжение эксплуатации автомобиля с изношенными тормозными колодками может привести к необходимости дорогостоящего ремонта тормозной системы.

Некоторые условия эксплуатации или погодные условия могут вызывать скрип в дисковых тормозных механизмах при первом легком нажатии педали тормоза. Это не является признаком неисправности.

Причиной пульсации при торможении могут стать ненадежно затянутые колесные гайки. При перестановке колес проверьте, надежно ли затянуты колесные гайки и затяните их в соответствующей последовательности и соответствующим моментом затяжки, указанным в подразделе «*Заправочные емкости и спецификации*», стр. 12-3.

Тормозные колодки необходимо заменять одновременно в обоих тормозных механизмах одной оси.

## Свободный ход педали тормоза

Если педаль тормоза не возвращается в исходное положение или если внезапно увеличился свободный ход педали, обратитесь в авторизованный сервисный центр. Это может указывать на необходимость технического обслуживания тормозной системы.

### Регулировка зазоров в тормозных механизмах

Автоматическая корректировка зазора между тормозными колодками и тормозными дисками происходит при каждом нажатии педали тормоза.

### Замена компонентов тормозной системы

Данный автомобиль оборудован тормозной системой сложной конструкции. Для эффективной работы тормозной системы должны использоваться высококачественные компоненты. Автомобиль был разработан и протестирован с использованием компонентов тормозной системы высокого качества. При замене компонентов тормозной системы используйте только запасные части рекомендуемого типа. В противном случае эффективность действия тормозной системы будет снижена. Например, установка неподходящих тормозных колодок в худшем

случае может повлиять на баланс между эффективностью торможения передних и задних колес. При установке неподходящих запасных частей может снизиться эффективность тормозной системы.

### Тормозная жидкость



Бачок тормозной жидкости заполнен тормозной жидкостью типа DOT 3, как указано на крышке бачка. Более подробная информация о расположении бачка приведена в разделе «*Моторный отсек*», стр. 10-5.

Есть две причины, по которым уровень тормозной жидкости в бачке может снижаться:

- Уровень тормозной жидкости уменьшается по мере естественного износа фрикци-

онных накладок тормозных колодок. При замене тормозных колодок новыми уровень тормозной жидкости в бачке повышается.

- Понижение уровня жидкости в бачке тормозной жидкости может быть также вызвано наличием утечек. При обнаружении утечки отремонтируйте тормозную систему, иначе с течением времени эффективность торможения будет резко снижена.

Не доливайте тормозную жидкость до краев бачка. Долив жидкости не устранит причины утечки. Если вы доливаете тормозную жидкость в связи с износом тормозных колодок, то после их замены в бачке образуется избыток тормозной жидкости. Доливать тормозную жидкость или удалять ее избыток для приведения уровня к норме можно только после окончания работ по ремонту или обслуживанию тормозной системы.



 **ВНИМАНИЕ**

При избытке тормозной жидкости она может попасть на двигатель и, если он достаточно горячий, воспламениться. При этом существует риск получения серьезных травм, кроме того, может быть серьезно поврежден автомобиль. Доливайте тормозную жидкость только после окончания работ по обслуживанию тормозной системы.

**Проверка уровня тормозной жидкости**

Проверить уровень тормозной жидкости можно, не снимая крышки бачка с тормозной жидкостью: через прозрачные стенки бачка.

Уровень тормозной жидкости должен находиться выше метки MIN. В противном случае проверьте тормозную систему на наличие утечек.

После выполнения ремонтных работ убедитесь в том, что уровень тормозной жидкости находится между меток MIN и MAX.

При низком уровне тормозной жидкости загорается контрольная лампа тормозной системы. См. *«Контрольная лампа тормозной системы»*, стр. 5-20.

**Тип тормозной жидкости**

Используйте только свежую жидкость типа DOT 3, одобренную компанией GM, из упаковки, которая распечатывается непосредственно перед употреблением. См. *«Рекомендованные жидкости и смазочные материалы»*, стр. 11-8.

Очистите бачок тормозной жидкости и крышку бачка, прежде чем снимать крышку. Это предотвратит попадание в бачок грязи.

 **ВНИМАНИЕ**

При использовании тормозной жидкости нерекомендуемого типа тормозная система вашего автомобиля может функционировать некорректно. Это может стать причиной дорожно-транспортного происшествия. Всегда используйте только тормозную жидкость рекомендуемого типа.

Важно:

- Использование тормозной жидкости нерекомендуемого типа может привести к серьезной неисправности тормозной системы. Например, попадание всего нескольких капель минерального масла, такого как моторное, в тормозную систему может привести к серьезным нарушениям в ее работе и необходимости замены некоторых деталей. Не позволяйте

кому-либо заливать тормозную жидкость нерекомендуемого типа и не делайте этого сами.

- Не проливайте тормозную жидкость на лакокрасочные покрытия автомобиля, поскольку это может привести к его повреждению. Обращайтесь с тормозной жидкостью с особой осторожностью и не проливайте ее. Если это все же случилось, немедленно смойте тормозную жидкость водой.

## Аккумуляторная батарея

Аккумуляторная батарея расположена в багажном отделении, за панелью обивки с левой стороны. При необходимости замены аккумуляторной батареи убедитесь в том, что вы приобретаете батарею с тем же обозначением, которое приведено на этикетке оригинальной аккумуляторной батарее.



### ⚠ ВНИМАНИЕ

Запрещается пользоваться спичками или открытым пламенем вблизи аккумуляторной батареи. Если вам не хватает света, пользуйтесь фонариком или переносной лампой.

Запрещается курить вблизи аккумуляторной батареи.

При работе вблизи аккумуляторной батареи защищайте глаза специальными очками.

Не разрешайте детям приближаться к аккумуляторным батареям автомобиля.

### ⚠ ВНИМАНИЕ

Аккумуляторные батареи содержат кислоту, которая может вызывать ожоги и выделяет взрывоопасный газ. При неосторожном обращении можно получить серьезные травмы.

При обслуживании аккумуляторной батареи точно выполняйте следующие указания.

Аккумуляторные батареи, их клеммы и относящееся к ним электрооборудование содержат свинец и его соединения, попадание которых в организм человека может приводить к возникновению онкологических заболеваний и расстройствам репродуктивных функций. Тщательно мойте руки после работы.

После отключения электропитания от бортовых электроцепей, возникшего вследствие отсоединения аккумуляторной батареи или снятия больших предохранителей в блоке предохранителей распределения мощности, чтобы откалибровать блок управления дроссельной заслонкой, необходимо выполнить следующие шаги. В противном случае двигатель будет работать ненадлежащим образом.

1. Включите зажигание, но не запускайте двигатель.
2. Включите зажигание на три и более минуты, чтобы блок управления дроссельной заслонкой отработал рабочий цикл и сохранились параметры исходного положения дроссельной заслонки.
3. Выключите зажигание.
4. Запустите двигатель и дайте ему поработать в режиме холостого хода в течение минимум 30 секунд.

### **Хранение автомобиля**

При больших перерывах использования автомобиля: для того чтобы избежать разряда аккумуляторной батареи, отсоедините черный провод от «отрицательной» (-) клеммы аккумуляторной батареи.

При длительном хранении: для того чтобы избежать разряда аккумуляторной батареи, отсоедините черный провод от «отрицательной» (-) клеммы или используйте зарядное устройство.

### **Система полного привода**

Система полного привода (при соответствующей комплектации) является дополнительной системой, которая требует смазки.

### **Раздаточная коробка**

#### **Периодичность проверки уровня масла**

Уровень масла в раздаточной коробке не требует регулярной проверки, если только нет оснований подозревать наличие утечки или при наличии необычного шума. Снижение уровня масла может свидетельствовать о наличии неисправности. Предоставьте автомобиль авторизованному дилеру для проверки заднего моста.

### Как проверить уровень масла

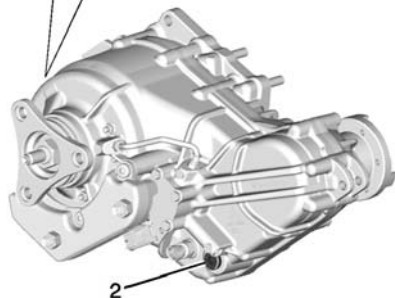
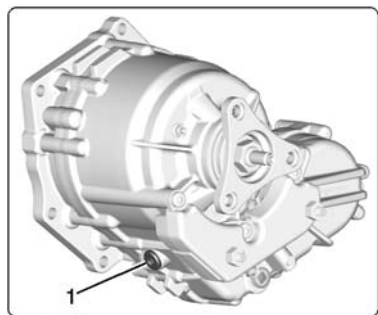

1. Пробка заливного отверстия.
2. Пробка сливного отверстия.

Для того чтобы точно определить уровня масла, автомобиль должен находиться на ровной горизонтальной поверхности.

Если уровень масла не достигает кромки заливного отверстия, необходимо добавить некоторое количество масла. Уровень масла должен достигать кромки заливного отверстия. При необходимости добавьте масла. При затяжке пробки будьте осторожны, чтобы не затянуть ее слишком сильно.

#### Тип жидкости

Информация о типе используемой рабочей жидкости приведена в разделе «Плановое техническое обслуживание». См. «*Рекомендованные жидкости и смазочные материалы*», стр. 11-8.

### Проверка системы блокировки пуска двигателя

#### ВНИМАНИЕ

Во время проверки автомобиль может внезапно тронуться с места. Это может привести к получению травм.

1. Перед началом проверки убедитесь в том, что вокруг автомобиля достаточно свободного места.
2. Установите автомобиль на стояночный тормоз и нажмите педаль тормоза. См. «*Стояночный тормоз (без электропривода)*», стр. 9-35 или «*Стояночный тормоз (с электроприводом)*», стр. 9-36.

Не используйте педаль акселератора и будьте готовы к тому, чтобы, если двигатель запустится, немедленно заглушить его.

3. Попробуйте выполнить пуск двигателя, устанавливая рычаг селектора поочередно во все положения. Двигатель должен запускаться только тогда, когда рычаг селектора находится в положении «Р» (парковка) или «N» (нейтраль). Если двигатель запускается при любом другом положении рычага селектора, обратитесь в сервисный центр авторизованного дилера.

### Проверка системы блокировки рычага селектора автоматической коробки передач

#### ВНИМАНИЕ

Во время проверки автомобиль может внезапно тронуться с места. Это может привести к получению травм.

1. Перед началом проверки убедитесь в том, что вокруг автомобиля достаточно свободного места. Его необходимо установить на ровной горизонтальной поверхности.
2. Установите автомобиль на стояночный тормоз. См. «*Стояночный тормоз (без электропривода)*», стр. 9-35 или «*Стояночный тормоз (с электроприводом)*», стр. 9-36.

Будьте готовы к тому, чтобы, если автомобиль начнет движение, немедленно нажать педаль тормоза.

3. Заглушите двигатель и включите зажигание, но не выполняйте запуск двигателя. Отпустив педаль тормоза, попробуйте переместить рычаг селектора из положения «Р» (парковка) в любое другое. Если рычаг селектора перемещается, обратитесь в сервисный центр авторизованного дилера.

### Проверка системы блокировки кнопки старта

Установите автомобиль на стояночный тормоз и попробуйте установить кнопку старта в положение LOCK/OFF, поочередно перемещая рычаг селектора во все положения.

- Кнопку старта можно установить в положение LOCK/OFF только тогда, когда рычаг селектора находится в положении «Р» (парковка).
- Если автомобиль оборудован системой зажигания с ключом, он извлекается из замка зажигания, только при положении LOCK/OFF. См. «Положения кнопки пуска двигателя/включения зажигания», стр. 9-20.

При необходимости обратитесь в сервисный центр авторизованного дилера.

### Проверка стояночного тормоза и стопорной защелки автоматической коробки передач (положение «Р» (парковка))



#### ВНИМАНИЕ

Во время выполнения данной проверки автомобиль может внезапно тронуться с места. При этом можно получить травму, могут быть повреждены автомобиль и имущество третьих лиц. В случае если автомобиль начнет самопроизвольное движение, убедитесь в том, что перед ним есть свободное пространство. Если автомобиль начнет движение, немедленно нажмите педаль тормоза.

Установите автомобиль на относительно крутом уклоне по направлению склона. Не отпуская

педаль тормоза, установите автомобиль на стояночный тормоз.

- Для проверки стояночного тормоза выполните следующее: установите рычаг селектора коробки передач в положение «N» (нейтраль) и, не выключая зажигания, медленно уменьшайте усилие, прикладываемое к педали тормоза рабочей тормозной системы. Выполняйте это до тех пор, пока автомобиль не начнет удерживаться только стояночным тормозом.
- Для проверки стопорной защелки автоматической коробки передач (положение «Р» (парковка)): переведите рычаг селектора автоматической коробки передач в положение «Р» (парковка), не заглушая двигатель. Затем отпустите педаль тормоза и снимите автомобиль со стояночного тормоза.

При необходимости обратитесь в сервисный центр авторизованного дилера.

## Замена щеток очистителя ветрового стекла

Щетки очистителей ветрового стекла следует регулярно проверять на наличие следов износа и растрескивания резиновых скребков. См. «Плановое техническое обслуживание», стр. 11-3.

Могут использоваться щетки очистителя с различной конструкцией, поэтому способы их замены могут также отличаться. Информация об определении типа и размера щеток приведена в разделе «Запасные части», стр. 11-9.

Для замены щеток:

1. Отведите рычаг очистителя от стекла.

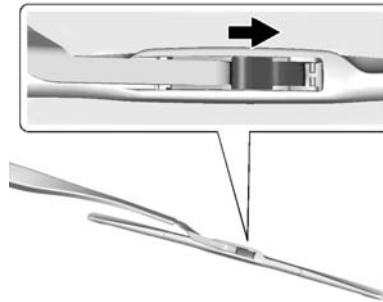

2. Потяните защелку, расположенную по центру щетки, в месте крепления рычага очистителя.
3. Затем потяните щетку очистителя стекла вниз так, чтобы снять его с J-образного конца рычага очистителя ветрового стекла.
4. Снимите щетку.

Не допускайте соприкосновения рычагов со стеклом при снятых щетках, поскольку это может привести к его

повреждению. Стоимость ремонта возможных повреждений гарантией производителя покрываться не будет. Не допускайте соприкосновения рычагов очистителя с ветровым стеклом.

5. Для установки щетки выполните шаги 1–3 в последовательности, обратной последовательности снятия.

## Замена ветрового стекла

Ветровое стекло является частью проекционного дисплея. Если на вашем автомобиле необходимо заменить ветровое стекло, проследите за тем, чтобы устанавливалось новое стекло, предназначенное для автомобилей с проекционным дисплеем. В противном случае изображение, выводимое проектором на ветровое стекло, не будет фокусироваться.

## Регулировка направления оптических осей фар

Положение оптических элементов фар отрегулировано на заводе-изготовителе. В дальнейшем выполнение регулировки не требуется.

Положение оптических элементов фар может быть нарушено в результате столкновения автомобиля. Если необходимо отрегулировать положение оптических осей фар, обратитесь в авторизованный сервисный центр.

## Замена ламп

Информация о типах ламп приведена в подразделе «Лампы для замены», стр. 10-34.

При отсутствии описания какой-либо из процедур по замене ламп в данном Руководстве обращайтесь в сервисный центр официального дилера.

## Галогенные лампы

### ВНИМАНИЕ

Внутри галогенных ламп находится газ под высоким давлением, и, если их уронить или поцарапать, они могут взорваться. Вы или другие люди можете получить увечья. Ознакомьтесь с инструкциями, изложенными на упаковке лампы, и следуйте им.

## Ксеноновые лампы

### ВНИМАНИЕ

Ксеноновые лампы ближнего света работают при очень высоком напряжении. При попытке технического обслуживания компонентов данной системы вы можете получить серьезные травмы. Предоставьте выполнение данных операций сотрудникам авторизованного сервисного центра или квалифицированным механикам.

После замены ксеноновой лампы конфигурация светового пучка может незначительно измениться. Это не является признаком неисправности.



## Светодиодные приборы освещения

В вашем автомобиле используется несколько светодиодных ламп. При необходимости замены любого светодиодного прибора освещения обратитесь в авторизованный сервисный центр.

### Фонари заднего хода

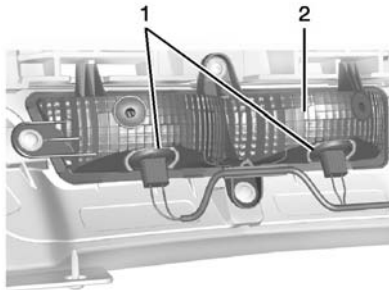

1. Патрон лампы фонаря заднего хода.
2. Фонарь заднего хода.

Для замены одной из ламп выполните следующее:

1. Под задней облицовкой найдите тыльную часть фонаря заднего хода.
2. Снимите патрон (1), поворачивая его против часовой стрелки и вытягивая лампу (2).
3. Вытяните лампу из патрона.
4. Вставьте в патрон новую лампу.
5. Установите на место патрон с лампой, поворачивая по часовой стрелке.

### Фонари освещения регистрационного знака

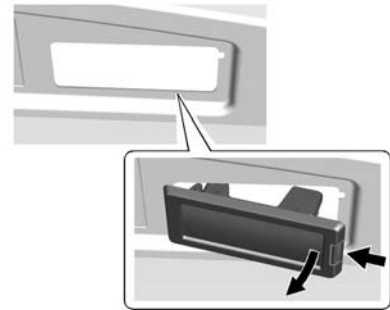

Фонарь в сборе

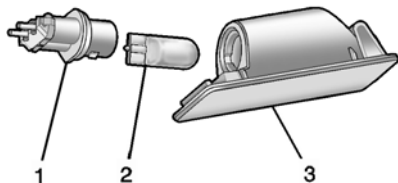

Лампа

1. Патрон лампы.
2. Бесцокольная лампа.
3. Фонарь в сборе.

Для замены одной из ламп выполните следующее:

1. Потяните фонарь (3) в сборе в сторону центра автомобиля.
2. Потяните фонарь вниз и снимите его.
3. Поверните патрон (1) против часовой стрелки для снятия с фонаря (3) в сборе.
4. Вытяните лампу (2) из патрона (1).

5. Вставьте в патрон новую лампу и поверните патрон по часовой стрелке для установки в фонарь.
6. Установите на место фонарь в сборе так, чтобы зафиксировались защелки.

### Лампы для замены

Наружные световые приборы	Обозначение лампы
Фонарь заднего хода	921 (W16W)
Фонари освещения регистрационного знака	W5WLL

Для замены ламп, не включенных в данный перечень, обратитесь в авторизованный сервисный центр.

## Система электрооборудования

### Перегрузка системы электрооборудования

Система электрооборудования данного автомобиля оснащена предохранителями и автоматами защиты электрических цепей от перегрузки.

При перегрузке электрической цепи автомат защиты размыкается и замыкается, защищая цепь до тех пор, пока величина электрической нагрузки не снизится до нормального уровня или пока не будет устранена неисправность. Это позволяет значительно снизить вероятность перегрузки электрической цепи и возникновения пожара, вызванного неисправностями системы электрооборудования.

Предохранители и автоматы защиты цепей защищают электрические потребители автомобиля.

Замените перегоревший предохранитель новым, который имеет те же размеры и рассчитан на ту же номинальную величину тока.

Если во время поездки возникла неисправность и необходимо заменить предохранитель, используйте другой предохранитель, рассчитанный на ту же номинальную величину тока. Выберите устройство, без которого можно продолжать движение, и используйте соответствующий предохранитель.

### **Электрические цепи фар**

Перегрузка электрической цепи может привести к самопроизвольному включению и выключению фар, а в некоторых случаях они не будут включаться вообще. Если фары самопроизвольно включаются и выключаются или не включаются вообще, то при первой возможности необходимо проверить исправность соответствующих электрических цепей.

### **Очиститель ветрового стекла**

Если электродвигатель очистителя ветрового стекла перегревается из-за наличия большого количества снега или льда, очиститель прекращает работать до тех пор, пока электродвигатель не охладится, а затем начинает работать снова.

Хотя электрическая цепь и защищена от перегрузки, перегрузка из-за наличия большого количества снега или льда может вызвать повреждение рычажного механизма стеклоочистителя. Перед включением стеклоочистителя очищайте рычаги и щетки ото льда и плотного снега.

Если перегрузка электрической цепи вызвана неисправностью системы электрооборудования, а не наличием плотного снега и льда, эту неисправность необходимо устранить.

### **Предохранители и автоматы защиты цепей**

Электрические цепи данного автомобиля защищены от короткого замыкания с помощью предохранителей, автоматов защиты цепи и плавких вставок. Это позволяет значительно снизить вероятность возникновения повреждений, вызываемых неисправностями электрооборудования.

Внимательно осмотрите серебристую полосу, находящуюся внутри предохранителя. Если полоска разрушена или расплавилась, предохранитель необходимо заменить. Убедитесь в том, что новый предохранитель имеет те же размеры и рассчитан на ту же номинальную величину тока, что и неисправный.

При необходимости предохранитель с той же номинальной величиной тока можно временно взять из другого гнезда. При первой же возможности замените предохранитель новым.

Для определения и проверки плавких предохранителей, автоматов защиты электрических цепей и реле, см. «Блок предохранителей, расположенный в моторном отсеке», стр. 10-36, «Блок предохранителей, расположенный в приборной панели», стр. 10-39 и «Блок предохранителей, расположенный в багажном отделении», стр. 10-42.

### **Блок предохранителей, расположенный в моторном отсеке**

Данный блок предохранителей находится в моторном отсеке со стороны водителя.

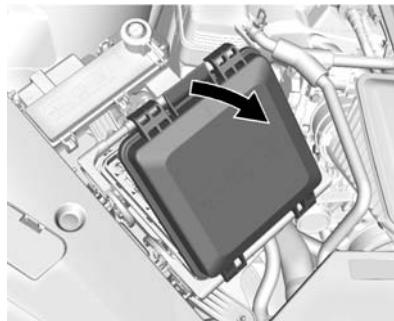

Для доступа к предохранителям поднимите крышку блока предохранителей.

Данный автомобиль может быть не оборудован всеми указанными ниже предохранителями и реле.

**Примечание.** Не допускайте попадания жидкостей на компоненты системы электрооборудования автомобиля, это может привести к их повреждению. Всегда закрывайте крышками компоненты системы электрооборудования автомобиля.

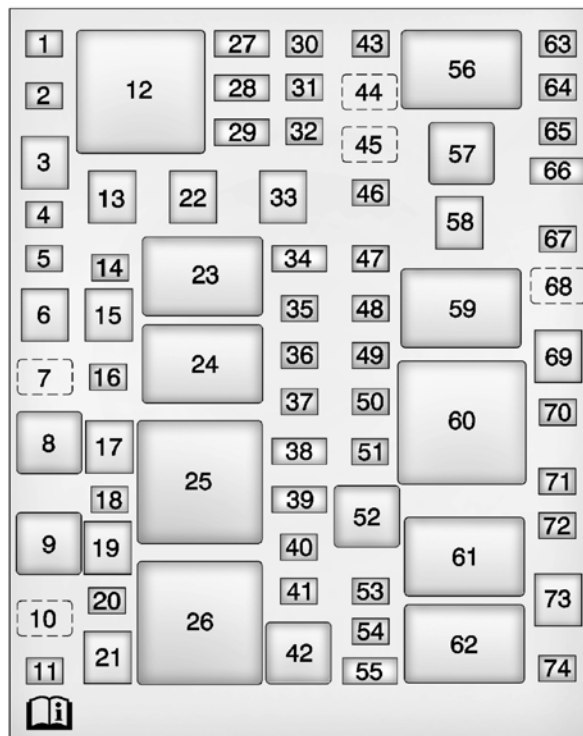

Обозначение	Применение
1	Не используется
2	Не используется
3	Не используется
4	Блок управления системами кузова 6
5	Не используется
6	Электропривод сиденья водителя
7	Не используется
*8	Реле омывателя фар
9	Не используется
10	Не используется
11	Не используется
12	Не используется
13	Электропривод сиденья переднего пассажира
14	Блок управления системами кузова 5
15	Система бесключевого доступа/пуска двигателя

Обозначение	Применение
16	Не используется
*17	Омыватель фар
18	Не используется
19	Насос антиблокировочной системы
20	Клапаны гидромодулятора ABS
*21	Воздушный насос
22	Не используется
23	Реле управления стеклоочистителем
24	Реле скорости стеклоочистителя
25	Блок управления двигателем
*26	Реле воздушного насоса
27	Запасной/обогрев сидений 2
28	Блок управления системами кузова 1/запасной

Обозначение	Применение
*29	AFS AHL/система защиты пешеходов
30	Переключатель стеклоподъемника двери переднего пассажира
31	Блок управления системами кузова 7
32	Вентиляционный люк в крыше
33	Стеклоочиститель
34	Дисплей AOS/лампа MIL
35	Питание заднего электрического модуля
36	Запасной
37	Кислородные датчики
38	Катушки зажигания/форсунки
39	Катушки зажигания/форсунки/запасной
40	Блок управления двигателем

Обозначение	Применение
41	Обогреватель топлива
*42	Реле соленоида (подача воздуха)
43	Омыватель ветрового стекла
44	Омыватель заднего стекла
45	Реле омывателя ветрового стекла
46	Не используется
47	Питание подсветки приборной панели
48	Питание блока управления топливной системой
49	Рулевое колесо с функцией обогрева
*50	Привод блокировки рулевой колонки
*51	Насос охлаждающей жидкости
*52	Реле насоса охлаждающей жидкости

Обозначение	Применение
53	Компрессор кондиционера
*54	Соленоид системы подачи воздуха
55	Блок управления коробкой передач/запасной
*56	Реле ближнего света
57	Реле дальнего света
58	Стартер
59	Реле стартера
60	Питание реле в режимах «Зажигание», «Пуск»
*61	Реле вакуумного насоса
62	Реле управления воздушным насосом
*63	Корректор адаптивной системы фар
*64	Левая ксеноновая лампа

Обозначение	Применение
*65	Правая ксеноновая лампа
66	Фара (дальний свет), левая/правая
67	Звуковой сигнал
68	Реле звукового сигнала
69	Вентилятор системы охлаждения
70	Привод воздушной заслонки
71	Блок управления коробкой передач
72	Блок управления двигателем
*73	Вакуумный насос тормозного усилителя
74	Не используется

\* Дополнительное оборудование.

## Блок предохранителей, расположенный в приборной панели

Данный блок предохранителей находится в торцевой части приборной панели со стороны водителя.

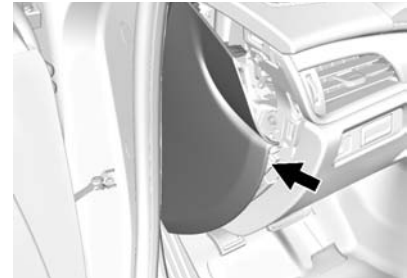

Для получения доступа к предохранителям снимите торцевую крышку приборной панели, осторожно последовательно поддевая крышку возле каждого фиксатора, начав с положения, показанного на рисунке.

При установке крышки на место вставьте выступы крышки в отверстия приборной панели, как показано

## 10-40 Уход за автомобилем

на рисунке. Совместите защелки с отверстиями в приборной панели и прижмите крышку к приборной панели до надежной фиксации крышки.

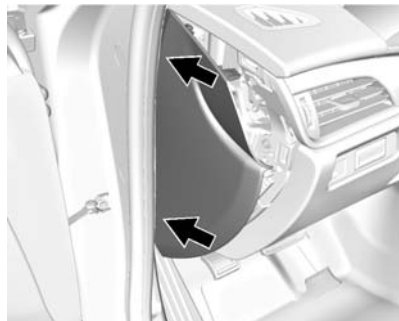

Данный автомобиль может быть не оборудован всеми указанными ниже предохранителями и реле.

**Примечание.** Не допускайте попадания жидкостей на компоненты системы электрооборудования автомобиля, это может привести к их повреждению. Всегда закрывайте крышками компоненты системы электрооборудования автомобиля.

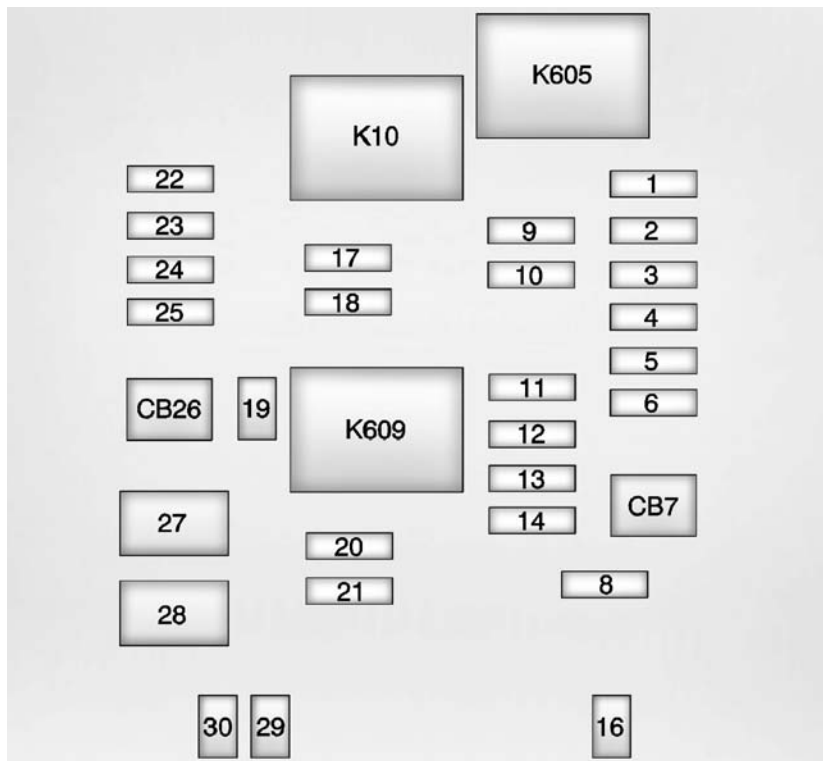



Обозначение	Применение
1	Не используется
2	Диагностический разъем
3	Не используется
4	Не используется
5	Отопитель, вентиляция, управление кондиционером
6	Привод блокировки рулевой колонки
8	Напряжение аккумулятора
9	Рулевое колесо с функцией обогрева
10	Не используется
11	Переключатель 1
12	SDM/AOS
13	Комбин. приборов/проект. дисплей/ICS/кнопки на рулевом колесе
14	Радио/отопление, вентиляция, кондиционер

Обозначение	Применение
14	Блок управления системами кузова 5
16	Не используется
17	Электрическая розетка 1
18	Электрическая розетка 2
19	Кнопки управления на рулевом колесе
20	Усилитель
21	Не используется
22	Переключатель 2
23	Не используется
24	Не используется
25	Не используется
27	Реле системы RAP
28	Отопитель (передн.), вентиляция, вентилятор климатич. установки
29	Рулевая колонка с электрорегулировками
30	Не используется

Предохранители и автоматы защиты цепей	Применение
CB7	Не используется
CB26	Не используется

Обозначения реле	Применение
K10	Система RAP/ Аксессуары
K605	Не используется
K609	Логистический

### Блок предохранителей, расположенный в багажном отделении

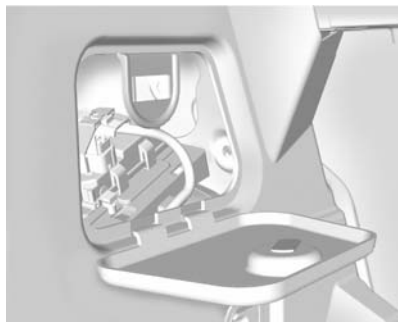

Данный блок предохранителей расположен за облицовкой багажного отделения со стороны водителя.

Данный автомобиль может быть не оборудован всеми указанными ниже предохранителями, реле и электроприборами.

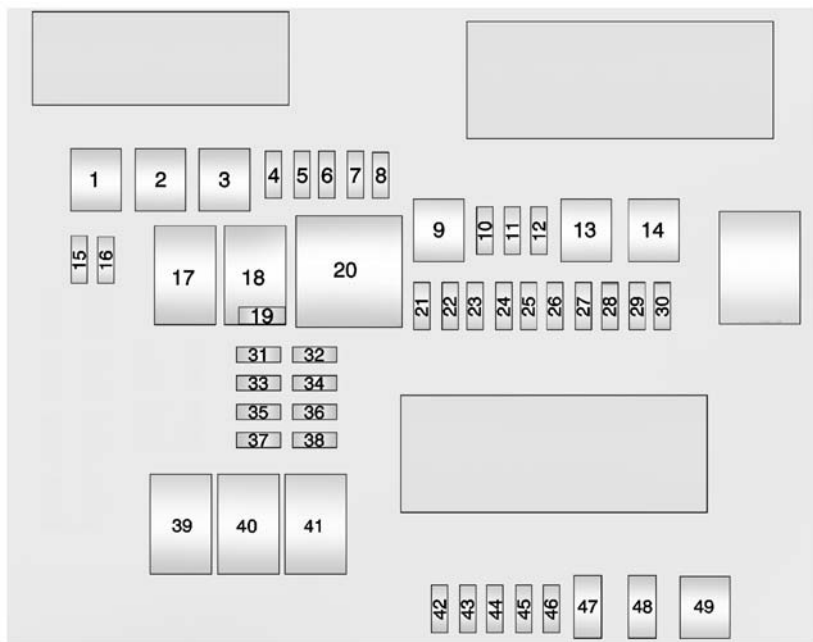

Обозначение	Применение
1	Задний блок управления, трансформатор пост.-пост. (для экспортных автомобилей)
2	Левый стеклоподъемник
3	Блок управления системами кузова 8
4	Инвертер перем.-пост.
5	Система бесключ. доступа, напряжение аккумулятора 1
6	Блок управления системами кузова 4
7	Наружные зеркала заднего вида с электрообогревом
8	Усилитель
9	Электрообогреватель заднего стекла
10	Запасной
11	Электроразъем прицепа

Обозначение	Применение
12	OnStar (при соответствующей комплектации)
13	Правый стеклоподъемник
14	Стояночный тормоз с электроприводом
15	Не используется
16	Реле закр., задн. пр.
17	Питание в режиме «Пуск»
18	Логистический
19	Логистический
20	Электрообогреватель заднего стекла
21	Блок упр. нар. зеркалами
22	Запасной
23	Клапан продувки адсорбера
24	Блок управления системами кузова 2
25	Камера

Обозначение	Применение
26	Передние сиденья с функцией вентиляции
27	SBZA/LDW/EOCM
28	Прицеп/солнцезащитная шторка
29	Сиденья второго ряда с электрообогревом
30	SADS
31	Раздаточная коробка/задний блок упр. движением
32	Блок упр. охранной системой/универсальная система открывания ворот/датчик дождя
33	UPA
34	Радио/DVD
35	Запасной
36	Прицеп
37	Топливный насос/блок упр. топливной системой

Обозначение	Применение
38	Не используется
39	Не используется
40	Не используется
41	Не используется
42	MSM
43	Блок управления системами кузова 3
44	Не используется
45	Система управления напряжением зарядки АКБ
46	Напряжение аккумулятора на блоке управления двигателем

Обозначение	Применение
47	Запасной
48	Запасной
49	Блок упр. эл. оборудованием прицепа
50	Замки дверей/охр. сист.
51	Реле закр. задн., прав.
52	Запасной
53	Запасной
54	Замки дверей/охр. сист.
55	Не используется
56	Крышка лючка топливозапр. горловины

## Колеса и шины

### Шины

Каждый новый автомобиль марки GM комплектуется высококачественными шинами, выпускаемыми одним из ведущих производителей шин. Более подробная информация о гарантии на шины и о техническом обслуживании приведена в сервисной книжке. Для получения дополнительной информации обращайтесь к производителю шин.



#### ВНИМАНИЕ

- Недостаточно внимательное отношение к шинам или их неправильная эксплуатация могут привести к опасным последствиям.

(см. продолжение)

 **ВНИМАНИЕ**  
(Продолжение)

- Перегрузка автомобиля может привести к перегреву шин. Из-за этого шины могут разрушиться, что может привести к серьезной аварии. См. «Ограничения нагрузки на автомобиль», стр. 9-14.
- Недостаточное давление воздуха в шинах может быть столь же опасно, как и перегрузка автомобиля. Это может привести к аварии и серьезным травмам. Регулярно проверяйте давление воздуха во всех шинах. Давление воздуха в шинах следует проверять на холодных шинах.

(см. продолжение)

 **ВНИМАНИЕ**  
(Продолжение)

- Шины с повышенным давлением воздуха больше подвержены проколам, порезам и повреждениям от ударов при наезде на неровности. Поддерживайте рекомендуемое давление воздуха в шинах.
- Использование старых и изношенных шин на автомобиле может привести к аварии. При сильном износе протектора шины ее необходимо заменить.
- При повреждении шины, полученном при наезде на неровность, ее необходимо заменить.

(см. продолжение)

 **ВНИМАНИЕ**  
(Продолжение)

- Использование неправильно отремонтированных шин может привести к аварии. Для ремонта, замены, установки и снятия шин следует обращаться к официальному дилеру или в авторизованный сервисный центр по ремонту колес.
- Скорость буксования шин на скользких дорожных покрытиях, таких как снег, грязь, лед и т. д., не должна превышать 55 км/ч.

Информация о давлении воздуха в шинах для движения на большой скорости приведена в разделе «Давление воздуха в шинах для движения на большой скорости», стр. 10-50.

## Всесезонные шины

Данный автомобиль может поставляться с всесезонными шинами. Эти шины обеспечивают хорошие сцепные качества на большинстве типов дорожного покрытия и при любой погоде. На боковинах шин, установленных на автомобиль заводом-изготовителем и разработанных с учетом специальных требований GM, нанесен код TRC. Последними символами в коде TR, если на автомобиль установлены всесезонные шины, должны быть M+S.

Устанавливайте на автомобиль зимние шины, если собираетесь эксплуатировать автомобиль зимой на заснеженных и (или) обледеневших покрытиях. Всесезонные шины обеспечивают надежное сцепление с дорогой на большинстве типов дорожного покрытия, но они не обеспечивают такого сцепления с дорогой, покрытой снегом или льдом, как зимние шины. См. «Шины», стр. 10-44.

## Зимние шины

Зимние шины при поставке автомобиля не устанавливаются. Зимние шины разработаны специально для обеспечения наилучшего сцепления с дорогой, покрытой снегом или льдом. Устанавливайте на автомобиль зимние шины, если собираетесь эксплуатировать автомобиль зимой на заснеженных и (или) обледеневших покрытиях. По вопросам, связанным с приобретением и выбором зимних шин, обращайтесь к официальному дилеру. См. также «Приобретение новых шин», стр. 10-59.

Однако сцепление с сухой дорогой при использовании зимних шин ухудшается, увеличивается дорожный шум и сокращается срок службы протекторов шин. После установки зимних шин учитывайте изменения в управляемости и характере затормаживания автомобиля.

При использовании зимних шин:

- Используйте шины одного бренда и с одним рисунком протектора для всех четырех колес.
- Используйте только радиальные шины, имеющие такую же размерность, нагрузочные характеристики и индекс скорости, как шины, установленные на автомобиль заводом-изготовителем.

Шины с индексами скорости H, V, W, Y и ZR могут не иметь зимних аналогов. При выборе шины с более низким индексом скорости не превышайте максимальную скорость, на которую рассчитана шина по условиям нагрузки.

## Безопасные шины

На ваш автомобиль на заводе-изготовителе могут быть установлены безопасные шины. В этом случае в вашем автомобиле отсутствует запасное колесо, инструмент, необходимый для замены колеса и ниша для запасного колеса.

В вашем автомобиле также используется монитор давления воздуха в шинах (TPMS), оповещающий о снижении давления в любой из шин.

### ВНИМАНИЕ

Если на комбинации приборов загорается контрольная лампа системы TPMS, может ухудшиться управляемость при выполнении глубоких маневров. Движение на слишком большой скорости при этом может вызвать потерю контроля над автомобилем и возникновение травм у водителя и пассажиров. Если загорелась контрольная лампа монитора давления воздуха в шинах, не превышайте скорость 90 км/ч. Ведите автомобиль осторожно и при первой возможности проверьте давление воздуха в шинах.

Движение на автомобиле с безопасными шинами может осуществляться даже при отсутствии воздуха в шине. При выходе воздуха из такой шины нет необходимости останавливаться на обочине дороги и заменять колесо. Движение

можно продолжать, но с уменьшенной скоростью и на определенное расстояние. Движение может быть невозможно при получении шиной сильного повреждения. Для предотвращения сильного повреждения автомобиля не должен двигаться со скоростью выше 80 км/ч. При небольшой загрузке автомобиль с поврежденной шиной может двигаться на расстояние до 100 км; при средней — до 80 км и при большой загрузке — до 45 км. При первой возможности свяжитесь с ближайшим авторизованным сервисным центром GM или мастерской по ремонту безопасных шин для проверки, ремонта или замены шины.

При движении на автомобиле с колесом с безопасной шиной, давление воздуха в которой отсутствует, избегайте попадания этого колеса в рытвины и на другие неровности, поскольку при этом могут возникнуть повреждения шины и (или) колеса вдали

от мест, где их можно отремонтировать. После повреждения безопасной шины или совершения поездки при отсутствии в шине воздуха проконсультируйтесь с представителями мастерских по ремонту безопасных шин, чтобы определить, можно ли отремонтировать шину или ее необходимо заменить. Для сохранения возможности продолжать движение на автомобиле при проколе шин, необходимо при их замене использовать безопасные шины.

Чтобы узнать, где расположены ближайшие мастерские GM или мастерские, в которых обслуживаются безопасные шины, обратитесь в Службу поддержки клиентов.

В вентильях безопасных шин находятся датчики, являющиеся частью монитора давления воздуха в шинах (TPMS). См. «*Монитор давления воздуха в шинах*», стр. 10-50. Эти датчики содержат элементы питания, рассчитанные на 10 лет службы при нормальных

условиях эксплуатации. При необходимости замены колес или датчиков обращайтесь в авторизованный сервисный центр.

**Примечание.** При использовании жидких герметиков для ремонта безопасных шин могут быть повреждены вентили и датчики монитора давления воздуха в шинах. В этом случае гарантия производителя на устранение возможных повреждений не распространяется. Не используйте жидкие герметики для ремонта безопасных шин.

## Летние шины

Ваш автомобиль может поставляться с летними шинами. Эти шины имеют специальный рисунок протектора, использование которого оптимально на сухих и влажных дорогах. Использование специального компаунда и особого рисунка протектора шин может ухудшать их поведение

в условиях холодного климата, снега и льда. Устанавливайте на автомобиль зимние шины, если собираетесь эксплуатировать автомобиль зимой в условиях снега и льда. См. «*Шины*», стр. 10-44.

## Давление воздуха в шинах

Для эффективной эксплуатации шин и автомобиля в шинах необходимо поддерживать рекомендуемые значения давления воздуха.

**Примечание.** Слишком низкое или слишком высокое давление воздуха в шинах снижает их долговечность. Слишком низкое давление воздуха в шинах может привести к:

- возникновению слишком больших нагрузок на элементы шины и ее перегреву, что в свою очередь может привести к повреждению шины;
- преждевременному и неравномерному износу шины;



- ухудшению управляемости автомобиля;
- ухудшению топливной экономичности.

**Слишком высокое давление воздуха в шинах может привести к:**

- неравномерному износу;
- ухудшению управляемости автомобиля;
- ухудшению плавности хода;
- повреждениям от ударов при наезде на неровности дороги.

На информационной табличке с указанием рекомендованных значений давления воздуха в шинах указаны шины, устанавливаемые заводом-изготовителем, и рекомендуемое давление воздуха для холодных шин. Рекомендуемое давление воздуха в шине — это минимальное давление воздуха, необходимое для эффективной эксплуатации автомобиля при максимально допустимой нагрузке.

Более подробная информация о максимальной нагрузке автомобиля и пример информационной таблички с указанием рекомендованных значений давления воздуха в шинах приведены в подразделе «Ограничения нагрузки на автомобиль», стр. 9-14. Не допускайте превышения максимально допустимой нагрузки на автомобиль.

**Периодичность проверки давления воздуха в шинах**

Проверяйте давление воздуха в шинах по меньшей мере один раз в месяц.

**Проверка давления воздуха в шинах**

Для проверки давления воздуха в шинах используйте качественный переносной манометр. Определить, нормальное давление воздуха в шинах или нет, визуально возможно не всегда. Проверяйте давление воздуха в шинах, когда они находятся

в холодном состоянии, то есть когда после очередной поездки прошло по меньшей мере 3 часа или величина пробега в последней поездке составила не более 1,6 км.

Снимите колпачок вентиля шины. Для определения давления воздуха в шине плотно прижмите штуцер манометра к вентилю шины. Если давление воздуха в холодной шине совпадает с указанным на табличке, дальнейшая регулировка не требуется.

Если давление ниже нормы, доведите его до нормы. Если давление воздуха выше нормы, нажимайте на металлический шток запорного клапана, расположенный в центре вентиля, чтобы уменьшить давление. Снова проверьте давление воздуха в шине.

Для предотвращения загрязнения запорного клапана вентиля установите на место колпачок вентиля.

## Давление воздуха в шинах для движения на большой скорости

### ВНИМАНИЕ

Движение с высокой скоростью (160 км/ч и выше) приводит к дополнительной нагрузке на шины. Движение с высокой скоростью в течение продолжительного времени вызывает интенсивный нагрев шин и может привести к внезапному повреждению шины. Это может привести к аварии, в которой вы или другие люди могут получить тяжелые травмы и даже погибнуть. Некоторые шины, имеющие высокий индекс скорости, перед началом движения с высокой скоростью требуют регулировки давления воздуха.

(см. продолжение)

### ВНИМАНИЕ (Продолжение)

Если установленное законом ограничение скорости движения и дорожные условия позволяют двигаться с высокой скоростью, убедитесь в том, что шины вашего автомобиля допускают эксплуатацию на высокой скорости, находятся в исправном состоянии и накачаны до рекомендованного давления при данных условиях загрузки автомобиля.

При движении на высокой скорости (160 км/ч и выше) давление воздуха в шинах размерностью P225/45R17 и 225/ 40R18 92V необходимо довести до нормы. Установите давление воздуха в холодных шинах, равное 280 кПа (41 psi).

При движении на высокой скорости (160 км/ч и выше) давление воздуха в шинах размерностью 225/40RF18 88W и 255/35RF18 90W

необходимо довести до нормы. Установите давление воздуха в холодных шинах, равное 300 кПа (44 psi).

По окончании движения с высокой скоростью снизьте давление воздуха в холодной шине до рекомендуемого уровня. См. «Ограничения нагрузки на автомобиль», стр. 9-14 и «Давление воздуха в шинах», стр. 10-48.

## Монитор давления воздуха в шинах

**Примечание.** Изменения, внесенные в данную систему любыми организациями и лицами, иными, чем авторизованный сервисный центр, могут привести к отмене разрешения на использование данной системы.

Для слежения за падением давления воздуха в шинах в системе, называемой «монитором давления воздуха в шинах» (TPMS), используются радиосигналы и приемник/передатчики. Датчики

данной системы измеряют давление воздуха в шинах и передают полученные данные к приемнику, установленному в автомобиле.

Давление воздуха в каждой шине, включая запасное колесо (при соответствующей комплектации), следует проверять на холодных шинах ежемесячно. (Если на данном автомобиле установлены шины, размерность которых отличается от указанной на специальной табличке, следует определить давление, которое должно поддерживаться в данных шинах.)

В целях безопасности данный автомобиль оборудован монитором давления воздуха в шинах. При недостаточном давлении в одной или более шинах загорается контрольная лампа низкого давления воздуха в шинах.

Если загорелась данная контрольная лампа, при первой же возможности следует остановиться, проверить давление воздуха в шинах и довести его до нормы. Движение

при недостаточном давлении воздуха в шинах может приводить к перегреву и повреждению шин. Низкое давление воздуха в шинах также ухудшает топливную экономичность, снижает срок службы протектора шины, может повлиять на управляемость и эффективность торможения.

Следует заметить, что система TPMS не устраняет необходимости ежемесячной проверки технического состояния шин. Проверять давление воздуха в шинах следует и в случае, если контрольная лампа низкого давления в шинах не загорается.

Данный автомобиль оборудован контрольной лампой неисправности системы TPMS, свечение которой указывает на наличие неисправности системы. Контрольная лампа неисправности системы TPMS совмещена с контрольной лампой низкого давления воздуха в шинах. Когда в системе обнаруживается неисправность,

контрольная лампа низкого давления воздуха в шинах в течение приблизительно одной минуты мигает, а затем горит постоянно. Это будет происходить при каждом пуске двигателя до тех пор, пока неисправность не будет устранена.

Если горит контрольная лампа неисправности системы, система не способна определять давление воздуха в шинах или передавать сигнал о низком давлении воздуха в шинах. Неисправности системы TPMS могут возникать по разным причинам, включая замену колеса запасным, использование вместо шин/колес, установленных заводом-изготовителем, шин/колес, не позволяющих системе TPMS работать корректно. После замены одной (го) или более шины/колеса проверяйте, не загорелась ли контрольная лампа неисправности системы TPMS, чтобы убедиться в том, что установка новых шин/колес не привела к некорректной работе системы TPMS.

Более подробная информация приведена в подразделе «*Действие монитора давления воздуха в шинах*», стр. 10-52.

## Действие монитора давления воздуха в шинах

Данный автомобиль может быть оснащен монитором давления воздуха в шинах (TPMS). Система TPMS предупреждает водителя о низком давлении воздуха в шинах. Датчики системы TPMS установлены в каждом колесе, за исключением запасного (при соответствующей комплектации). Датчики этой системы определяют давление воздуха в шинах и передают полученные данные к приемнику, находящемуся в автомобиле.



Если монитор давления воздуха в шинах определяет снижение давления воздуха в шинах, на комбинации приборов загорается соответствующая контрольная лампа. Если эта контрольная лампа загорелась, следует как можно быстрее остановить автомобиль в безопасном месте и довести давление воздуха в шинах до значения, указанного на соответствующей информационной табличке. См. «*Ограничения нагрузки на автомобиль*», стр. 9-14.

Сообщение о необходимости проверить давление воздуха в определенной шине появляется на дисплее информационного центра (DIC). Будет загораться контрольная лампа падения давления воздуха в шинах, и при каждом пуске двигателя на дисплее информационного центра будет появляться соответствующее сообщение до тех пор, пока давление воздуха в шинах не будет доведено до рекомендуемых величин. Величины давления воздуха в шинах можно

вывести на дисплей информационного центра. Дополнительная информация и подробное описание действия информационного центра (DIC) приведены в разделе «*Информационный центр (DIC)*», стр. 5-28.

Контрольная лампа падения давления воздуха в шинах может загораться в холодную погоду при первом пуске двигателя, а затем гаснуть во время дальнейшего движения автомобиля. Это может указывать на то, что давление воздуха в шинах постепенно снижается и его требуется довести до нормы.

На информационной табличке с указанием рекомендованных значений давления воздуха в шинах указаны размерность шин, установленных заводом-изготовителем, и рекомендуемое давление воздуха в холодных шинах. Пример информационной таблички с указанием рекомендованных значений давления воздуха в шинах

приведен в подразделе «Ограничения нагрузки на автомобиль», стр. 9-14. См. также «Давление воздуха в шинах», стр. 10-48.

Монитор давления воздуха в шинах может предупреждать о снижении давления воздуха в шинах, но не устраняет необходимости регулярной проверки состояния шин, их перестановки и замены. См. «Проверка состояния шин», стр. 10-56, «Перестановка колес», стр. 10-56 и «Шины», стр. 10-44.

**Примечание.** Существуют различные типы герметизирующих материалов для шин. Использование герметиков нерекондуемого типа может привести к повреждению датчиков системы TPMS. Повреждения датчиков системы TPMS, связанные с применением герметиков для шин нерекондуемого типа, гарантией производителя не покрываются. Используйте жидкие герметики, рекомендуемые производителем автомобиля,

которые были приложены к автомобилю или которые можно приобрести в сервисном центре официального дилера.

### **Возможные неисправности системы TPMS**

Если один или более датчик системы TPMS отсутствует или не действует, система TPMS будет действовать некорректно. При обнаружении системной неисправности в течение приблизительно одной минуты будет мигать контрольная лампа низкого давления воздуха в шинах, затем она будет гореть постоянно до выключения зажигания. Кроме того, появится соответствующее сообщение на дисплее информационного центра. Контрольная лампа низкого давления воздуха в шинах и сообщение на дисплее информационного центра будут светиться при каждом запуске двигателя до тех пор, пока неисправность не будет устранена. Вот некоторые причины,

по которым может загореться контрольная лампа и появиться предупреждающее сообщение:

- Одно из колес было заменено запасным. В запасном колесе отсутствует датчик системы TPMS. После того как была произведена замена колеса и выполнено согласование датчика, контрольная лампа неисправности системы TPMS должна погаснуть, а также должно исчезнуть соответствующее сообщение с дисплея информационного центра. См. «Процесс согласования датчиков системы TPMS» далее в этой главе.
- После перестановки колес не было должным образом выполнено согласование датчиков системы TPMS. После правильного согласования датчиков контрольная лампа неисправности должна погаснуть и должно исчезнуть сообщение с дисплея информацион-

ного центра. См. «Процесс согласования датчиков системы TPMS» далее в этой главе.

- Один или более датчик системы TPMS отсутствует или поврежден. После того как были установлены и согласованы датчики системы TPMS, должна погаснуть контрольная лампа неисправности системы TPMS и должно исчезнуть соответствующее сообщение с дисплея информационного центра. Обратитесь в авторизованный сервисный центр для проверки системы.
- Колеса или шины были заменены колесами или шинами, отличающимися от установленных заводом-изготовителем автомобиля. Установка колес/шин нерекондуемой размерности может привести к некорректному действию системы TPMS. См. раздел «*Приобретение новых шин*», стр. 10-59.

- Автомобиль находится рядом с электронным устройством, которое излучает радиоволны на частоте, близкой к частоте, используемой системой TPMS.

Если система TPMS неисправна, она не способна определить падение давления воздуха в шинах и предупредить об этом водителя. Если загорается контрольная лампа неисправности системы TPMS и соответствующее сообщение не исчезает с дисплея информационного центра, обратитесь в авторизованный сервисный центр.

### **Процесс согласования датчиков системы TPMS**

Каждый датчик системы TPMS имеет уникальный идентификационный код. После перестановки колес или замены одного и более датчиков системы TPMS идентификационный код необходимо согласовать с новым положением колес/шин. Процесс согласования

датчиков системы TPMS следует производить после замены запасного колеса колесом с датчиком системы TPMS. При следующем запуске двигателя контрольная лампа низкого давления воздуха в шинах должна погаснуть и соответствующее сообщение должно исчезнуть с дисплея информационного центра. Согласование расположения датчиков выполняется с помощью программатора системы TPMS в следующем порядке: переднее колесо со стороны водителя, переднее колесо со стороны пассажира, заднее колесо со стороны пассажира, заднее колесо со стороны водителя. При необходимости получения данной услуги или приобретения программатора обращайтесь к авторизованному дилеру.

На согласование датчика с положением первого колеса отводится две минуты, на весь процесс — 5 минут. В противном случае процесс согласования будет необходимо начать сначала.

Процесс согласования:

1. Установите автомобиль на стояночный тормоз.
2. Переведите кнопку старта в положение ON/RUN/START. См. «Положения кнопки пуска двигателя/включения зажигания», стр. 9-20.
3. Убедитесь в том, что выбран режим вывода информации о давлении воздуха в шинах. Информационные дисплеи системы DIC могут включаться и отключаться с помощью меню Settings («Установки»). См. «Информационный центр (DIC)», стр. 5-28.
4. В меню Settings («Установки») выберите Tire Pressure («Давление воздуха в шинах») с помощью пятиканального переключателя режимов информационного центра, расположенного на правой части рулевого колеса. См. «Информационный центр (DIC)», стр. 5-28.
5. Нажмите кнопку SEL, расположенную в центре пятиканального переключателя, и удерживайте ее нажатой.  
Дважды будет активироваться звуковое подтверждение, оповещающее о начале процесса согласования; на дисплее информационного центра появится сообщение TIRE LEARNING ACTIVE («Процесс согласования активирован»).
6. Начните процесс согласования с переднего колеса со стороны водителя.
7. Прислоните программатор к боковине шины около вентиля. Затем нажмите кнопку, чтобы активировать датчик системы TPMS.  
Звуковой сигнал оповестит о том, что идентификационный код датчика согласован с положением данной шины/колеса.
8. Повторите процедуру, описанную в пункте 7, для переднего колеса со стороны пассажира.
9. Повторите процедуру, описанную в пункте 7, для заднего колеса со стороны пассажира.
10. Повторите процедуру, описанную в пункте 7, для заднего колеса со стороны водителя. Дважды будет активировано звуковое подтверждение, оповещающее о том, что идентификационный код датчика согласован с задним колесом со стороны водителя и о том, что процесс согласования закончен. Сообщение TIRE LEARNING ACTIVE с дисплея информационного центра исчезнет.
11. Нажмите STOP, чтобы выключить зажигание.
12. Доведите давление воздуха во всех шинах до нормы.

## Проверка состояния шин

Рекомендуется проверять шины, включая запасное колесо (при соответствующей комплектации), на наличие следов износа или повреждений по меньшей мере один раз в месяц.

Замените шину, если:

- индикаторы износа видны в трех или более местах протектора шины;
- видны нити корда;
- протектор или боковины шины имеют трещины, порезы или другие достаточно глубокие повреждения, через которые виден корд;
- на шине есть выпуклые или вогнутые зоны или разрывы;
- на шине есть проколы, порезы или другие достаточно глубокие повреждения, которые нельзя устранить.

## Перестановка колес

Если автомобиль оборудован колесами с шинами, имеющими ненаправленный рисунок протектора, их перестановку следует выполнять в соответствии с интервалами, приведенными в плане технического обслуживания. См. «*Плановое техническое обслуживание*», стр. 11-3.

Перестановка колес производится для того, чтобы обеспечить равномерный износ шин. Первая перестановка колес имеет наиболее важное значение.

Как только обнаруживаются следы ненормального износа, при первой возможности выполните перестановку шин, доведите давление воздуха в шинах до нормы и проверьте, нет ли на них следов повреждений. Если образование ненормального износа продолжится и после перестановки колес, выполните проверку углов установки колес. См. «*Приобретение*

*новых шин*», стр. 10-59 и «*Замена колес*», стр. 10-62.

Перестановку шин с направленным рисунком протектора выполнять не следует. Каждая шина или колесо должны использоваться в том положении, в котором они находятся. На шины с направленным рисунком протектора нанесена стрелка, указывающая направление вращения перестановки, или на боковине шины нанесена надпись left (левая) или right (правая).

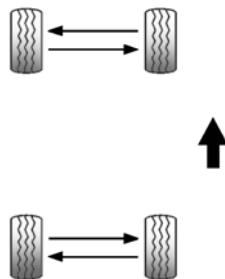



Пользуйтесь данной схемой при перестановке колес, если автомобиль оборудован шинами передних и задних колес с ненаправленным рисунком протектора и различной размерностью.

Не выполняйте перестановку разноразмерных колес с передней оси на заднюю.

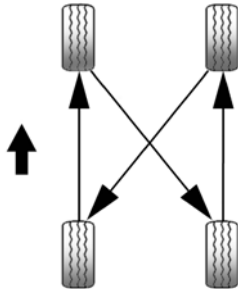

Пользуйтесь данной схемой при перестановке всех четырех колес одного размера.

Если автомобиль оборудован неполноразмерным запасным колесом, не используйте его при перестановке колес.

После перестановки колес доведите давление воздуха в шинах до рекомендуемых величин, приведенных на информационной табличке с указанием рекомендованного давления воздуха в шинах. См. «Давление воздуха в шинах», стр. 10-48 и «Ограничения нагрузки на автомобиль», стр. 9-14.

Сбросьте показания системы TPMS. См. «Действие монитора давления воздуха в шинах», стр. 10-52.

Убедитесь в том, что все колесные гайки надежно затянуты. См. «Момент затяжки колесных гаек» в подразделе «Заправочные емкости и спецификации», стр. 12-3.

### ⚠ ВНИМАНИЕ

Наличие следов грязи или ржавчины на колесном диске или на деталях, к которым оно крепится, может привести к ослаблению затяжки колесных гаек. Колесо может отделиться от автомобиля, что может привести к аварии. При замене колеса необходимо удалить грязь и ржавчину со всех поверхностей, к которым оно прилегает. В крайнем случае можно использовать ткань или бумажное полотенце; но для того чтобы удалить ржавчину или грязь эффективно, используйте скребок или проволочную щетку.

После замены или перестановки колес, чтобы предотвратить образование ржавчины, нанесите небольшое количество смазки для подшипников на центральную часть ступицы. Не наносите

смазку на привалочную плоскость колеса, резьбу колесных гаек или шпилек.

## Замена шин

Износ шин во многом определяется такими факторами, как своевременность и качество технического обслуживания, температура воздуха и дорожного покрытия, скорость движения, нагрузка на автомобиль и состояние дороги.

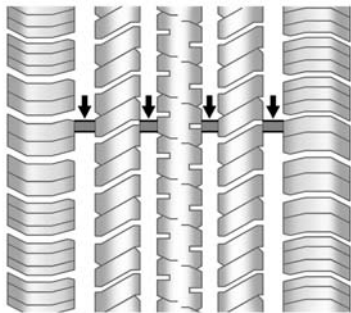

О необходимости замены шин можно судить по индикаторам износа протектора шины. Они оказываются на одной поверхности с беговыми дорожками протектора, когда высота протектора становится равной 1,6 мм. Более подробная информация приведена в подразделах «Проверка состояния шин», стр. 10-56 и «Перестановка колес», стр. 10-56.

Резина, из которой изготовлены шины, со временем стареет. Это касается и запасного колеса (при соответствующей комплектации), даже если оно не используется. На интенсивность старения шин влияют многие факторы, например: температура воздуха и дорожного покрытия, величина нагрузки на автомобиль, давление воздуха в шине. Компания GM рекомендует заменять шины, включая установленную на запасном колесе (при соответствующей комплектации), по прошествии шести лет независимо от степени их износа. Дата выпуска обозначается

последними четырьмя символами обозначения идентификационного номера шины (TIN) DOT, находящегося на одной из боковин шины. Первые два символа указывают неделю выпуска (01–52), два последующих — год выпуска. Например, третья неделя 2010 года обозначается по DOT как 0310.

## Хранение автомобиля

Шины стареют, даже если они установлены на неиспользуемый автомобиль. Чтобы замедлить старение шин, храните автомобиль, который не будет эксплуатироваться по меньшей мере месяц, в сухом, прохладном помещении, вдали от воздействия солнечного света. В этом месте не должно быть следов масла, бензина или других материалов, которые могут ухудшить состояние резины.

Длительная стоянка автомобиля может привести к устойчивой деформации шин, что в свою очередь

приведет к возникновению вибрации при движении автомобиля. При хранении автомобиля более месяца снимите шины или установите автомобиль на подставки, чтобы уменьшить нагрузку на шины.

## Приобретение новых шин

Компания GM разработала и подобрала для данного автомобиля специальные шины. Шины, установленные на заводе-изготовителе, отвечают требованиям компании General Motors (TPC Spec). При необходимости замены шин компания GM настоятельно рекомендует приобретать шины, отвечающие спецификациям TPC.

Эксклюзивная система TPC Spec компании GM насчитывает около десяти важных показателей, влияющих на все характеристики автомобиля, включая эффективность тормозной системы, управляемость, эффективность

противобуксовочной системы и монитора давления воздуха в шинах. Обозначение спецификации TPC компании GM нанесено на боковину шины рядом с указанием размерности шины. Если это шина с всесезонным рисунком протектора, спецификации TPC указываются за обозначением M+S («Грязь и снег»).

Компания GM рекомендует заменять шины сразу на всех четырех колесах. Равная величина высоты протектора всех шин будет способствовать наиболее эффективному использованию автомобиля. При одновременной замене шин могут ухудшиться эффективность тормозной системы и управляемость. Если вовремя и правильно выполняется перестановка шин и поддерживается в норме давление воздуха, они изнашиваются относительно равномерно. Для получения более подробной информации о перестановке

колес см. «Перестановка колес», стр. 10-56. Однако при необходимости замены шин на колесах только одной оси, устанавливайте новые шины на колеса задней оси.



### ВНИМАНИЕ

При неправильном техническом обслуживании шины могут взорваться. Самостоятельное снятие/установку шин может привести к получению тяжелых травм и даже к смерти. При необходимости снятия/установки шин следует обращаться в авторизованный сервисный центр или специализированные мастерские.

Шины с индексами скорости H, V, W, Y и ZR могут не иметь зимних аналогов. При использовании зимних шин не превышайте максимальную скорость, на которую рассчитана шина по условиям нагрузки.

 **ВНИМАНИЕ**

Запрещается двигаться со скоростью, превышающей предельно допустимую для шин вашего автомобиля, даже если действующее предельное ограничение разрешает более высокую скорость движения. Если автомобиль используется для частых и длительных поездок с высокой скоростью, обратитесь к вашему дилеру, чтобы подобрать шины, подходящие для конкретных условий движения и погодных условий.

 **ВНИМАНИЕ**

Установка шин разной размерности (отличающихся от установленных заводом-изготовителем), брендов или типов конструкций может привести к потере контроля над автомобилем и аварии.

Используйте шины одной размерности, одного бренда и типа конструкции на всех колесах.

 **ВНИМАНИЕ**

Длительное использование шин с радиально-диагональным расположением корда может привести к появлению трещин на фланцах колес. Внезапное повреждение шины и (или) колеса может привести к аварии. Используйте только шины радиальной конструкции.

При необходимости замены шин шинами, на которых нет номера характеристик ТРС, убедитесь в том, что они имеют ту же размерность, нагрузочные характеристики, индекс скорости и тип конструкции (радиальный).

Если на автомобиле установлены шины без номера характеристик ТРС и автомобиль оборудован системой TPMS, то показания датчиков могут быть неточными. См. *«Действие монитора давления воздуха в шинах»*, стр. 10-52.

На информационной табличке с указанием рекомендованных значений давления воздуха в шинах указан тип шин, установленных на автомобиль заводом-изготовителем. Информация о месте установки данной таблички приведена в подразделе *«Ограничения нагрузки на автомобиль»*, стр. 9-14.

## Размерность шин и колес

Если на автомобиль установлены шины или колеса, которые отличаются от установленных заводом-изготовителем, это может ухудшить такие характеристики автомобиля, как эффективность торможения, управляемость, устойчивость и сопротивляемость опрокидыванию. Если автомобиль оснащен такими электронными системами, как антиблокировочная система, шторки безопасности, противобуксовочная система, система поддержания курсовой устойчивости или система полного привода, работоспособность этих систем может быть нарушена.

### ВНИМАНИЕ

Если на автомобиль установлены колеса с шинами неподходящей размерности, то уровень технических характеристик и безопасности может не соответствовать заданному. Это увеличивает вероятность аварии и получения серьезных травм. Используйте только те колеса и шины, которые рекомендует компания GM, и устанавливайте их в авторизованном сервисном центре GM.

Более подробная информация приведена в подразделах «Приобретение новых шин», стр. 10-59 и «Дополнительное оборудование и внесение изменений в конструкцию автомобиля», стр. 10-2.

## Балансировка колес и регулировка параметров установки колес

Чтобы продлить срок службы шин и обеспечить заданные ходовые качества автомобиля, на заводе-изготовителе выполняется регулировка углов установки колес и их балансировка. Регулярная регулировка углов установки колес и их балансировка не требуется. Тем не менее проверить углы установки колес необходимо при обнаружении следов неравномерного износа шин или если автомобиль уводит в сторону. Если при движении автомобиля по ровной дороге чувствуется вибрация, то, возможно, требуется выполнить балансировку колес еще раз. Для диагностики неисправностей обратитесь в авторизованный сервисный центр.

## Замена колес

Если какой-либо колесный диск деформирован или на нем появились трещины или следы сильной коррозии, его необходимо заменить. Если постоянно ослабевают затяжка колесных гаек, необходимо заменить колесный диск, колесные шпильки или гайки. Если давление воздуха в шине какого-либо колеса постоянно снижается, замените шину. Колесные диски из алюминиевого сплава с некоторыми видами повреждений можно отремонтировать. При появлении любого из указанных выше признаков неисправности обратитесь в авторизованный сервисный центр.

Информацию о необходимом типе колесных дисков можно получить у официального дилера.

Каждый новый колесный диск должен иметь одинаковый индекс максимально допустимой нагрузки, диаметр, ширину, вылет и должен устанавливаться таким же образом, как колесный диск, подлежащий замене.

Заменяйте колесные диски, колесные болты, гайки или датчики системы TPMS новыми деталями производства компании GM.

### ВНИМАНИЕ

Использование колесных дисков, шин, колесных гаек или болтов нерекондуемого типа может быть опасно. Это может привести к ухудшению эффективности тормозной системы и управляемости автомобиля. Давление воздуха в шинах может снижаться, что может привести к потере контроля над автомобилем и столкновению. Всегда используйте для замены колесные диски, шпильки и гайки рекомендуемого типа.

*Примечание.* Использование колесных дисков и (или) шин несоответствующей размерности может привести к сокращению срока службы подшипников ступиц, снижению эффективности охлаждения тормозной системы, неправильным показаниям спидометра и счетчиков пробега, нарушению работы системы регулирования положения оптических осей фар, изменению высоты бампера, дорожного просвета, а также зазора между шинами с цепями противоскольжения, кузовом и элементами шасси.

 **ВНИМАНИЕ**

Наличие следов грязи или ржавчины на колесном диске или на деталях, к которым оно крепится, может привести к ослаблению затяжки колесных гаек. Колесо может отделиться от автомобиля, что может привести к аварии. При замене колеса необходимо удалить грязь и ржавчину со всех поверхностей, к которым оно прилегает. В крайнем случае можно использовать ткань или бумажное полотенце; но для того чтобы удалить ржавчину или грязь эффективно, используйте скребок или проволочную щетку.

 **ВНИМАНИЕ**

Не допускается смазывать колесные гайки или резьбу колесных гаек. Затяжка колесных гаек может ослабнуть, что может привести к столкновению автомобиля.

 **ВНИМАНИЕ**

Использование неподходящих для вашего автомобиля колесных гаек или их неправильная затяжка может привести к ослаблению крепления колеса и даже к потере колеса во время движения. Это может привести к аварии. Обязательно используйте только колесные гайки, предназначенные для вашего автомобиля. При необходимости их замены убедитесь в том, что будут использоваться новые оригинальные гайки, рекомендованные GM.

*Примечание.* Неправильно затянутые колесные гайки могут стать причиной «пульсации» при торможении и привести к повреждению тормозного диска. Чтобы избежать дорогостоящего ремонта тормозных механизмов, затягивайте колесные гайки равномерно, в правильной последовательности и требуемым моментом, указанным в спецификациях.

**Использование шин с пробегом** **ВНИМАНИЕ**

Использование приобретенных шин с пробегом может быть опасно. Неизвестно, как долго и каким образом они эксплуатировались. Внезапное разрушение шин может привести к аварии. При замене шин используйте только новые оригинальные шины, рекомендуемые компанией GM.

## Цепи противоскольжения

### ВНИМАНИЕ

Если на автомобиле установлены шины размерности 225/40R18, 225/40RF18, 255/35RF18, 225/ 35R19 или 255/30R19, не используйте цепи противоскольжения. Данные шины имеют большой наружный диаметр, поэтому зазор между ними и деталями автомобиля недостаточен для использования цепей.

Установка цепей противоскольжения в том случае, когда между шинами и элементами автомобиля нет достаточного зазора, может привести к повреждению элементов тормозной системы, подвески и других компонентов автомобиля.

(см. продолжение)

### ВНИМАНИЕ (Продолжение)

Такие повреждения могут привести к потере контроля над автомобилем и аварии. Другие типы цепей противоскольжения разрешается устанавливать только в том случае, если они рекомендованы производителем цепей для использования на шинах данного автомобиля при определенном состоянии дорожного покрытия. Следуйте инструкциям производителя цепей. Если цепи противоскольжения задевают детали автомобиля, чтобы избежать повреждения автомобиля, двигайтесь с более низкой скоростью и отрегулируйте натяжение или снимите цепи противоскольжения. Избегайте буксования колес. Устанавливайте цепи противоскольжения только на задние колеса.

*Примечание.* Если на автомобиле установлены шины размерности 225/40R18, 225/40RF18, 255/35RF18, 225/35R19 или 255/30R19, используйте цепи противоскольжения там, где это разрешено и только тогда, когда это необходимо. Используйте низкопрофильные цепи противоскольжения, при установке которых диаметр колеса увеличивается не более чем на 12 мм (по протектору и боковине шин). Используйте только цепи, подходящие по размеру к колесам данного автомобиля. Устанавливайте их на задние колеса. Не устанавливайте цепи противоскольжения на передние колеса. Надежно закрепляйте цепи противоскольжения. Двигайтесь с низкой скоростью и следуйте всем инструкциям завода-изготовителя цепей. Если цепи задевают элементы автомобиля, остановитесь и установите/затяните их снова. Если это не помогло,



снизьте скорость до исчезновения звуков. Слишком высокая скорость движения или буксования колес с установленными на них цепями противоскольжения приведет к повреждению деталей автомобиля.

### При повреждении шины

При надлежащем техническом обслуживании шины во время движения обычно не повреждаются. Если шина пропускает воздух, то скорее всего он будет выходить медленно. Более подробная информация приведена в подразделе «*Шины*», стр. 10-44. Приводим ряд рекомендаций на случай резкого снижения давления воздуха в шине во время движения автомобиля.

При повреждении шины переднего колеса она создает сопротивление, из-за которого автомобиль тянет в сторону колеса с поврежденной шиной. Отпустите педаль акселератора и крепко удерживайте в руках рулевое колесо. Постарайтесь не менять полосу движения, плавно затормозите и, если возможно, остановитесь в безопасном месте вне дороги.

При повреждении шины заднего колеса, особенно на повороте, автомобиль ведет себя как при заносе, поэтому при резком снижении давления в шине заднего колеса необходимо применять приемы, используемые при возникновении заноса. Отпустите педаль акселератора и постарайтесь вывести автомобиль из заноса. При этом автомобиль может сильно трясти и может возникнуть сильный шум. Плавно затормозите автомобиль и, если это возможно, отведите автомобиль за пределы дороги.

В вашем автомобиле отсутствует запасное колесо, инструмент, необходимый для замены колеса и ниша для запасного колеса.

Если автомобиль оснащен безопасными шинами, необходимости в остановке на обочине дороги для замены колеса нет. См. «*Безопасные шины*», стр. 10-47.



### ВНИМАНИЕ

Для технического обслуживания безопасных шин необходимы специальное оборудование и приемы. Если эти специальные оборудование и приемы не используются, возможно возникновение травм или повреждение автомобиля. Всегда убеждайтесь в том, что используются соответствующие оборудование и приемы, описанные в Руководстве по эксплуатации.

## Запуск двигателя от аккумуляторной батареи другого автомобиля

Для получения более подробной информации об аккумуляторной батарее см. раздел «Аккумуляторная батарея», стр. 10-26.

Если аккумуляторная батарея автомобиля полностью разрядилась, то для запуска двигателя данного автомобиля можно использовать аккумуляторную батарею другого автомобиля, подсоединив ее с помощью проводов для запуска двигателя от внешнего источника. Для безопасного запуска двигателя в данных условиях действуйте следующим образом.

### ⚠ ВНИМАНИЕ

Аккумуляторные батареи могут стать источником травм. Они опасны, поскольку:

- в них содержится кислота, попадание которой на кожу может вызвать ожоги;
- аккумуляторные батареи содержат газ, который может взорваться или воспламениться;
- аккумуляторные батареи являются мощным источником электроэнергии, достаточной для причинения ожогов или возникновения пожара.

Пренебрежение данными инструкциями может привести к травмам.

*Примечание.* Пренебрежение данными инструкциями может привести к дорогостоящему ремонту автомобиля, который не будет покрываться гарантией производителя.

Попытка запустить двигатель данного автомобиля путем толкания или буксировки успехом не увенчается, более того, она может привести к повреждению автомобиля.

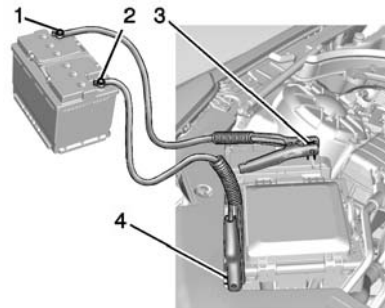

1. «Положительная» клемма исправной аккумуляторной батареи.

2. «Отрицательная» клемма исправной аккумуляторной батареи.
3. «Положительная» клемма разряженной аккумуляторной батареи.
4. Место соединения кузовом «отрицательного» провода разряженной аккумуляторной батареи.

«Положительная» клемма (1) и «отрицательная» клемма (2) находятся на автомобиле, батарея которого используется для пуска автомобиля с разряженной аккумуляторной батареей.

«Положительная» клемма (3) и точка соединения с кузовом (4) разряженной аккумуляторной батареи находятся в моторном отсеке автомобиля с разряженной батареей со стороны пассажира.

«Положительная» клемма разряженной батареи находится под красной крышкой. Снимите крышку для получения доступа к клемме.

1. Проверьте другой автомобиль. Он должен быть оборудован 12-вольтной аккумуляторной батареей с «отрицательной» клеммой, соединенной с «массой» кузова.

**Примечание.** Для запуска двигателя данного автомобиля от аккумуляторной батареи другого автомобиля используйте только тот автомобиль, который оборудован 12-вольтной аккумуляторной батареей с «отрицательной» клеммой, соединенной с «массой» кузова. Если другой автомобиль не оборудован 12-вольтной аккумуляторной батареей с «отрицательной» клеммой, соединенной с «массой» кузова, то оба автомобиля могут получить повреждения.

2. Установите два автомобиля так, чтобы они не касались друг друга.
3. Надежно установите автомобиль на стояночный тормоз

и установите рычаг селектора в положение «Р» (парковка). См. «Перевод рычага селектора в положение „Р“ (парковка)», стр. 9-25.

**Примечание.** Если во время выполнения данной процедуры будет включено какое-либо дополнительное электрооборудование, оно может быть повреждено. В этом случае гарантия производителя на устранение возможных повреждений не распространяется. При запуске двигателя от аккумуляторной батареи другого автомобиля по возможности отключите или отсоедините все дополнительное электрооборудование на обоих автомобилях.

4. Установите кнопку старта в положение OFF («Выкл.»). Отключите на обоих автомобилях все освещение и дополнительное электрооборудование, кроме аварийной световой сигнализации, если она необходима.

**⚠ ВНИМАНИЕ**

Электрический вентилятор системы охлаждения двигателя может включаться даже при неработающем двигателе, что может привести к получению травм. Не допускайте приближения рук, одежды и инструмента к крыльчаткам вентиляторов, находящимся в моторном отсеке.

**⚠ ВНИМАНИЕ**

Использование открытого огня вблизи аккумуляторной батареи может привести к взрыву выходящего из нее газа. Это может привести к серьезным травмам. При недостатке освещения используйте переносной фонарь.

(см. продолжение)

**⚠ ВНИМАНИЕ  
(Продолжение)**

Убедитесь в нормальном уровне электролита, находящегося в аккумуляторной батарее. Аккумуляторная батарея, которой оборудован данный автомобиль, не требует проверки уровня электролита и долива воды. Однако если аккумуляторная батарея вашего автомобиля оборудована пробками заливных отверстий, убедитесь в том, что в гальванических элементах батареи содержится достаточное количество электролита. Если это не так, долейте дистиллированную воду до заданного уровня. В противном случае может выделяться взрывоопасный газ.

(см. продолжение)

**⚠ ВНИМАНИЕ  
(Продолжение)**

В электролите содержится кислота, попадание которой на кожу может привести к ожогам. Не допускайте попадания электролита на кожу. Если электролит попал на кожу или в глаза, промойте это место большим количеством воды и немедленно обратитесь за медицинской помощью.

**⚠ ВНИМАНИЕ**

Соприкосновение с лопастями работающего вентилятора или другими движущимися деталями двигателя может привести к получению серьезных травм. Не подносите руки к вращающимся деталям при работающем двигателе.

5. Соедините красный «положительный» (+) провод с «положительной» (+) клеммой разряженной аккумуляторной батареи.
  6. Соедините другой конец красного «положительного» (+) провода с «положительной» (+) клеммой заряженной аккумуляторной батареи (В).
  7. Соедините один конец черного «отрицательного» (-) провода с «отрицательной» (-) клеммой заряженной аккумуляторной батареи (С).
  8. Соедините другой конец черного «отрицательного» (-) провода с местом соединения разряженной батареи с «массой» кузова.
  9. Запустите двигатель автомобиля с заряженной аккумуляторной батареей и дайте ему поработать в режиме холостого хода в течение по меньшей мере четырех минут.
  10. Попробуйте запустить двигатель автомобиля с разряженной аккумуляторной батареей. Если после нескольких попыток двигатель не запускается, возможно наличие каких-либо неисправностей.
- Примечание.** При неправильном порядке подсоединения или отсоединения проводов для пуска двигателя от внешнего источника может произойти короткое замыкание, что приведет к повреждению

автомобиля. В этом случае гарантия производителя на устранение возможных повреждений не распространяется. Присоединяйте и отсоединяйте провода для пуска двигателя от внешнего источника в рекомендуемой последовательности, убедившись при этом в том, что провода не соприкасаются друг с другом и с металлическими частями автомобилей.

**Последовательность действий при отсоединении проводов для пуска двигателя от внешнего источника**

Отсоединение пусковых проводов выполняется в последовательности, обратной последовательности присоединения.

## Буксировка

### Буксировка автомобиля

*Примечание.* Неправильное выполнение буксировки неисправного автомобиля может привести к его повреждению. В этом случае гарантия производителя на устранение возможных повреждений не распространяется.

Транспортируйте автомобиль с использованием специальных автомобилей, предназначенных для эвакуации автомобилей. Подъемное оборудование такого автомобиля может повредить ваш автомобиль.

При необходимости буксировки поврежденного автомобиля обратитесь в авторизованный сервисный центр или в компанию, занимающуюся эвакуацией автомобилей.

*Примечание.* При наличии подводящего буксировочного оборудования для буксировки

поврежденного автомобиля можно использовать проушины для буксировки. При буксировке будьте осторожны и двигайтесь с малой скоростью, чтобы не повредить автомобиль.

Осторожно откройте крышку лючка отверстия, предназначенного для установки задней буксировочной проушины, поддев крышку в зоне расположения узкого паза.

Установите буксировочную проушину в отверстие, вворачивая ее по часовой стрелке до упора. После снятия буксировочной проушины установите на место крышку лючка.

Для получения информации о буксировке данного автомобиля другим автомобилем по причинам, не связанным с повреждением буксируемого автомобиля, например о буксировке домом на колесах, см. подраздел «Буксировка транспортных средств, используемых для отдыха» далее в этой главе.

### Буксировка транспортных средств, используемых для отдыха

В данном подразделе речь идет о невынужденной буксировке — это буксировка одного транспортного средства другим, например буксировка автомобиля домом на колесах. Рассматривают два наиболее распространенных вида буксировки: буксировка автомобиля с опорой на дорогу всех четырех колес и буксировка автомобиля с опорой на дорогу двух колес и двумя вывешенными колесами. Использовать буксировку автомобиля с опорой всех четырех колес на дорогу следует с учетом ряда важных рекомендаций. Если автомобиль буксируется с опорой на дорогу двух колес, два других колеса должны находиться на специальной тележке.

Перед началом буксировки необходимо выяснить следующее:

- Какова величина тягового усилия, допустимого для буксирующего автомобиля. Обязательно ознакомьтесь с соответствующим разделом Руководства по эксплуатации буксирующего автомобиля.
- На какое расстояние необходимо буксировать автомобиль. Для некоторых типов автомобилей существуют ограничения на расстояние буксировки.
- Есть ли в наличии подходящее оборудование для буксировки. Для получения более подробной информации о буксировке и оборудовании для буксировки обратитесь в авторизованный сервисный центр или компанию, занимающуюся буксировкой автомобилей.
- Готов ли автомобиль к буксировке. При подготовке автомобиля к дальнейшей поездке убедитесь в том, что в случае необходимости он будет готов и к буксировке.

### Буксировка автомобиля с опорой всех четырех колес на дорогу

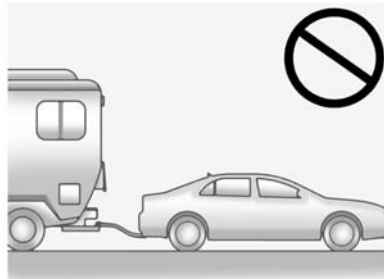
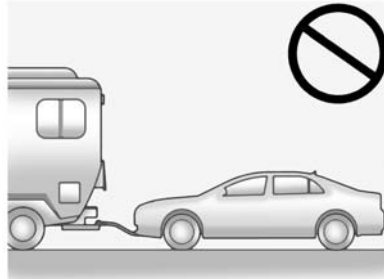

*Примечание.* Если автомобиль буксируется с опорой всех четырех колес на дорогу, могут быть повреждены компоненты трансмиссии.

В этом случае гарантия производителя на устранение возможных повреждений не распространяется. Не буксируйте автомобиль с опорой всех четырех колес на дорогу.

Ваш автомобиль не предназначен для буксировки с опорой всех четырех колес на дорогу. При необходимости буксировки заднеприводного автомобиля прибегните к помощи тележки или прицепа. При необходимости буксировки полноприводного автомобиля прибегните к помощи прицепа. Более подробная информация приведена в подразделе «Буксировка автомобиля с опорой на дорогу двух колес».

### Буксировка автомобиля с опорой на дорогу двух колес (заднеприводные автомобили)

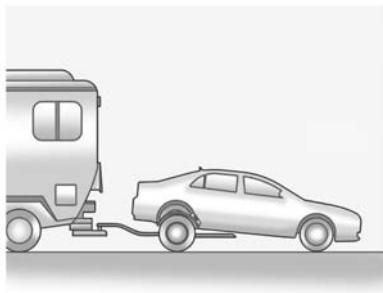

Для буксировки заднеприводного автомобиля с опорой на дорогу двух колес (задняя ось вывешена) выполните следующее:

1. Соедините тележку с буксирующим автомобилем, следуя инструкциям производителя тележки.

2. Установите задние колеса буксируемого автомобиля на тележку.
3. Надежно зафиксируйте автомобиль стояночным тормозом. См. «*Стояночный тормоз (без электропривода)*», стр. 9-35 или «*Стояночный тормоз (с электроприводом)*», стр. 9-36.
4. Переместите рычаг селектора автоматической коробки передач в положение «Р» (парковка).
5. Надежно соедините буксируемый автомобиль с тележкой.
6. Установите рулевое колесо в положение для прямолинейного движения с помощью фиксирующего устройства, разработанного для буксировки.
7. Установите кнопку старта в положение LOCK/OFF.

### Буксировка автомобиля с опорой на дорогу двух колес (полноприводные автомобили)

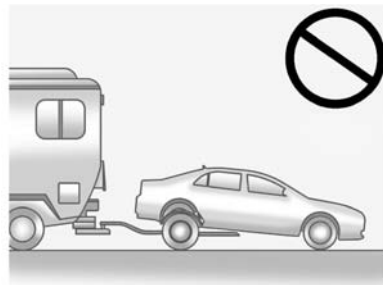
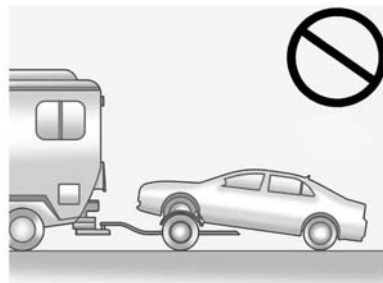



*Примечание.* Буксировка полноприводного автомобиля с опорой всех четырех или даже двух колес на дорогу может привести к повреждению компонентов трансмиссии.

Не буксируйте полноприводный автомобиль с опорой на дорогу четырех или двух колес.

Полноприводные автомобили следует буксировать только на автомобиле-эвакуаторе.

## Уход за автомобилем

### Уход за кузовом

#### Мойка автомобиля

Чтобы сохранить лакокрасочное покрытие кузова автомобиля, регулярно мойте его в отсутствие прямого солнечного света.

*Примечание.* Не используйте чистящие средства на основе бензина, содержащие кислоту, или абразивные материалы, поскольку они могут повредить лакокрасочное покрытие кузова автомобиля, металлические или пластиковые элементы. В этом случае гарантия производителя на возможные повреждения распространяться не будет. Для приобретения одобренных средств для ухода за автомобилем обратитесь в авторизованный сервисный центр. Следуйте указаниям производителя чистящего

средства, касающихся его правильного использования, мер безопасности и правильной утилизации.

*Примечание.* Не подводите наконечник трубки моечной установки ближе чем на 30 см к автомобилю. Использование моечных установок с давлением воды более 8274 кПа может привести к повреждению лакокрасочного покрытия или эмблем.

Перед и после мойки автомобиля хорошо промойте его водой, чтобы полностью удалить следы моющих средств. Если этого не сделать, на лакокрасочном покрытии могут остаться разводы.

Во избежание появления царапин и разводов удаляйте следы воды с лакокрасочного покрытия кузова чистой замшевой или хлопковой салфеткой.

### Уход за лакокрасочным покрытием автомобиля

Не рекомендуется использовать находящийся в продаже прозрачный лак/полирующие пасты, содержащие воск. Если окрашенные поверхности были повреждены, обратитесь в авторизованный дилерский центр для оценки повреждений и ремонта. Попадание на элементы кузова инородных веществ, таких как хлорид кальция и других солей, противогололедных реагентов, гудрона, древесного сока, птичьего помета, химикатов из промышленных стоков и т. п., может привести к повреждению лакокрасочного покрытия. При попадании данных веществ на лакокрасочные поверхности как можно скорее помойте автомобиль. При необходимости используйте неабразивные чистящие средства, предназначенные для окрашенных поверхностей.

Для удаления разводов на лакокрасочном покрытии рекомендуется ручная или мягкая полировка. Для приобретения необходимых чистящих средств обратитесь в салон официального дилера.

Не используйте воски или полироли для обработке неокрашенного пластика, винила, резины, вставок «под дерево», поскольку они могут быть повреждены.

**Примечание. Механическое или ручное полирование лакокрасочного покрытия с верхним прозрачным слоем при применении чрезмерной силы может привести к его повреждению. Используйте только неабразивные восковые полироли, предназначенные для лакокрасочных покрытий с верхним прозрачным слоем и без прозрачного слоя.**

Чтобы лакокрасочное покрытие выглядело как новое как можно дольше, автомобиль следует хранить в гараже или под навесом.

### Уход за хромированными декоративными элементами кузова

Регулярно очищайте хромированные декоративные элементы кузова с помощью воды или специальных полиролей.

При очистке алюминиевых деталей не используйте механизированное полирование или полироли, предназначенные для хромированных поверхностей, а также каустическую соду. Для получения яркого блеска все полированные детали рекомендуется полировать с использованием полиролей с защитными свойствами.

### Мойка наружных световых приборов и эмблем

Для мойки наружных световых приборов используйте только прохладную или холодную воду, мягкую ткань и моющие средства для автомобилей. Следуйте инструкциям, приведенным в подразделе «Мойка автомобиля» далее в этой главе.

### **Очистка ветрового стекла и щеток стеклоочистителя**

Наружную сторону ветрового стекла следует очищать с помощью средств, предназначенных для очистки стекол.

Резиновые скребки щеток стеклоочистителя следует очищать с помощью ткани, не содержащей лен, или бумажного полотна для очистки ветрового стекла или слабым раствором мягкого моющего средства. При очистке щеток стеклоочистителя следует тщательно очищать и сами стекла. Наличие на ветровом стекле следов от насекомых, дорожной грязи, сока деревьев и моющих/полировальных средств может привести к образованию полос при включении очистителя ветрового стекла.

Если щетки очистителя износились или повреждены, замените их новыми. Повреждения могут быть вызваны тяжелыми условиями эксплуатации: наличием большого количества пыли, песка, соли, высокой температуры, а также воздействием солнечных лучей, снега и льда.

### **Уплотнители проемов кузова**

Нанесение силиконовой смазки на уплотнители проемов кузова способствует продлению срока их службы, более эффективному уплотнению проемов, при этом силиконовая смазка не прилипает к поверхностям и не вызывает скрипа. Один раз в год наносите на уплотнители проемов кузова силиконовую смазку. Черные следы резины можно удалять с лакокрасочных поверхностей с помощью чистой ткани. См. *«Рекомендованные жидкости и смазочные материалы»*, стр. 11-8.

### **Колеса и шины**

Для очистки шин используйте жесткую щетку и средство для очистки шин.

**Примечание.** Использование средств по уходу за шинами на основе нефтепродуктов может привести к повреждению лакокрасочного покрытия автомобиля и (или) шин. При использовании средств по уходу за шинами всегда удаляйте следы чистящих средств, попадающих на лакокрасочное покрытие кузова.

### **Колесные диски и декоративные элементы — алюминиевые или хромированные**

Для очистки колесных дисков используйте мягкую чистую ткань, неконцентрированные чистящие средства и воду. После этого обработайте поверхность мягкой чистой салфеткой. Затем можно нанести защитный состав.

*Примечание.* Хромированные колесные диски и другие хромированные декоративные элементы могут быть повреждены, если автомобиль не будет помыт после движения по дорогам, обработанным составами, содержащими соединения магния, кальция или хлорид натрия. Эти химикаты используются для борьбы с гололедом и пылью на дорогах. Всегда мойте хромированные элементы мыльным раствором после движения по таким дорогам.

*Примечание.* Чтобы избежать повреждения поверхностей, не используйте для очистки алюминиевых или хромированных колесных дисков концентрированные чистящие средства, химикаты, абразивные полирующие средства, щетки или чистящие средства, содержащие кислоту. Используйте только рекомендуемые чистящие средства. Не мойте автомобиль с колесными дисками

из алюминиевого сплава или с хромированной поверхностью в автоматической мойке с карбидо-силиконовыми щетками для очистки колес. В противном случае автомобиль может быть поврежден и устранение повреждений покрываться гарантией производителя не будет.

### **Рулевое управление, подвеска и компоненты шасси**

Визуально проверьте переднюю и заднюю подвеску, а также компоненты рулевого управления на наличие поврежденных, плохо закрепленных деталей или следов износа. Убедитесь в том, что трубки и шланги гидроусилителя рулевого управления подсоединены и закреплены правильно и в том, что отсутствуют течи, трещины и иные неисправности. Визуально проверьте состояние чехлов шарниров равных угловых скоростей, а также сальники мостов на наличие утечек.

### **Смазка компонентов кузова**

Смазывайте рекомендованными смазками все замочные цилиндры, шарнирные петли капота, двери багажного отделения и стальной крышки лючка топливозаливной горловины, несмотря на наличие пластмассовых деталей. Нанесение силиконовой смазки на уплотнители проемов кузова способствует продлению срока их службы, улучшению качества уплотнения проемов, при этом силиконовая смазка не обладает излишней адгезией и не вызывает скрипа.

### **Уход за днищем кузова**

Для удаления грязи с днища кузова используйте обычную воду. Это можно сделать с помощью установки для мойки днища автомобиля или обратившись в авторизованный сервисный центр. Если этого не делать, то на днище автомобиля может образоваться ржавчина.

### **При повреждении металлических элементов кузова**

Если автомобиль поврежден и требуется ремонт или замена кузовных деталей, убедитесь в том, что в мастерской по ремонту кузова используют соответствующие противокоррозионные материалы для защиты отремонтированных или замененных деталей.

Новые оригинальные детали, поставляемые в качестве запасных частей, защищены от коррозии на срок действия гарантии при соблюдении дилером рекомендованной технологии их замены.

### **При повреждении лакокрасочного покрытия**

Как можно скорее устраняйте небольшие сколы и неглубокие царапины с помощью специальных материалов для устранения небольших повреждений окраски, которые можно приобрести в авторизованном сервисном центре.

Более серьезные повреждения лакокрасочного покрытия могут быть устранены в авторизованном сервисном центре.

### **Химические пятна на лакокрасочном покрытии**

Вещества, содержащиеся в воздухе, могут осаждаться на лакокрасочном покрытии кузова автомобиля и оказывать на них негативное воздействие с образованием на окрашенных поверхностях круглых пятен и мелких темных пятен неправильной формы.

### **Уход за салоном**

Чтобы избежать износа регулярно очищайте обивку салона. Как можно скорее удаляйте какие-либо загрязнения. Будьте осторожны, поскольку газеты и одежда, которые окрашивают предметы домашнего обихода, могут также окрашивать и обивочные материалы, используемые для отделки интерьера.

Для удаления пыли и грязи с приборной панели используйте щетку с мягкой щетиной. С помощью мыльного раствора небольшой концентрации незамедлительно удаляйте различные лосьоны, солнцезащитные кремы, аэрозоли со всех поверхностей отделки интерьера, в противном случае они могут повредить ее.

Средства для очистки интерьера можно приобрести в салоне официального дилера. Во избежание повреждений используйте чистящие средства, предназначенные специально для поверхностей, которые необходимо очистить. Чистящие вещества следует наносить непосредственно на очищаемую поверхность. Не распыляйте очистители на переключатели или другие кнопки управления.

Чистящие средства следует быстро смывать. Не наносите чистящие средства на поверхности на длительное время.

Чистящие средства содержат растворители, которые концентрируются в интерьере. Перед использованием чистящих средств внимательно ознакомьтесь с предупреждениями на этикетке чистящего средства. При очистке салона обеспечьте необходимую вентиляцию, открыв двери и окна.

Во избежание повреждений не очищайте салон с помощью следующих чистящих средств или способов:

- Не используйте нож, бритву или любой другой острый предмет для очистки салона от грязи.
- Не используйте щетку с жесткой щетиной.
- Не прилагайте чрезмерных усилий при очистке поверхностей обивки салона.
- Не используйте стиральные порошки или средства для мытья посуды. Жидкие

чистящие средства следует растворять в воде в пропорции 20 капель на 3,78 л воды. Концентрированный мыльный раствор оставляет разводы, к которым притягивается пыль и грязь. Не используйте растворы с большим содержанием мыла или каустической соды.

- При очистке обивки салона не используйте много жидкости.
- Не используйте растворители или чистящие средства, содержащие растворители.

### **Внутренняя поверхность стекол**

Для очистки внутренних поверхностей стекол используйте махровую ткань, пропитанную водой. Удалите оставшиеся следы влаги сухой тканью. При необходимости после чистки стекол простой водой можно использовать средства для очистки стекол.

***Примечание.** Чтобы избежать повреждений в виде царапин, не используйте абразивные чистящие средства для очистки автомобильных стекол. При использовании абразивных чистящих средств или очистке с чрезмерным применением силы может быть поврежден электрообогреватель заднего стекла.*

***Примечание.** Очистка ветрового стекла водой в течение первых шести месяцев эксплуатации автомобиля снижает тенденцию оседания на нем влаги.*

### **Очистка крышек громкоговорителей**

Аккуратно пропылесосьте крышки громкоговорителя; не повредите громкоговоритель. Для удаления пятен с крышек используйте чистую воду и слабый раствор моющего средства. Коробление диффузора громкоговорителя вследствие попадания влаги не покрывается гарантией производителя.

### Молдинги с покрытием

Молдинги с покрытием следует очищать.

- При небольшом загрязнении протрите молдинг губкой или нетканым полотном, смоченным в воде.
- При сильном загрязнении используйте теплый мыльный раствор.

### Очистка тканых/ковровых/замшевых покрытий

Начните с уборки пылесосом, используя мягкую насадку. Используйте вращающуюся насадку только для очистки напольных покрытий. Перед использованием пылесоса как можно аккуратнее удалите загрязнения, пользуясь рекомендациями, приводимыми ниже.

- Аккуратно удалите влажные загрязнения с помощью бумажного полотенца. Продолжайте до тех пор, пока не удалите все загрязнения, которые можно удалить.

- Перед использованием пылесоса удалите все твердые загрязнения, которые можно удалить.

Для очистки выполните следующее:

1. Намочите салфетку из неворсистой ткани в чистой воде или содовом растворе. Рекомендуется использовать микроволокнистую ткань, чтобы избежать появления ворсинок на ткани или ковровом покрытии.
2. Удалите лишнюю влагу из салфетки, аккуратно отжав ее.
3. Начинайте с дальнего конца загрязненного участка и аккуратно удаляйте загрязнения по направлению к центру загрязненного участка. Во избежание втирания грязи в ткань регулярно меняйте чистящую поверхность салфетки (старайтесь удалять загрязнения чистой поверхностью салфетки).

4. Продолжайте аккуратно удалять загрязнения до тех пор, пока на салфетке не будет следов загрязнения.

5. Если полностью загрязнение не удаётся, используйте слабый раствор мощного средства; затем его необходимо смыть содовым раствором или чистой водой.

Если загрязнение не удаётся удалить полностью, используйте специальное чистящее средство или пятновыводители. При использовании чистящего средства или пятновыводителя проверьте, не изменяют ли они цвет обивочного материала, нанеся их на небольшой участок обивочного материала, который не бросается в глаза. При появлении разводов промойте всю поверхность.

По завершении чистки удалите лишнюю влагу с помощью бумажного полотенца.

### **Очистка блестящих поверхностей и дисплеев**

Для очистки блестящих поверхностей или дисплеев автомобиля используйте ткань из микроволокна. Перед тем как протереть поверхность тканью из микроволокна, с помощью мягкой щетки удалите частицы грязи, которые могут поцарапать поверхность.

Затем без сильного нажима протрите поверхность тканью из микроволокна. Ни в коем случае не используйте очистители для стекол или растворители. Время от времени прополаскивайте ткань из микроволокна в мягком мыльном растворе. Не пользуйтесь отбеливателями и смягчителями воды. Тщательно прополаскайте салфетку и просушите перед использованием.

**Примечание.** Не прикрепляйте к дисплеям какие-либо предметы с «присосками». Это может привести к повреждениям, которые не покрываются гарантией.

### **Очистка приборной панели, кожи, винила и пластмассовых элементов**

Для удаления пыли или грязи используйте мягкую ткань из микроволокна, пропитанную водой. Для более тщательной чистки используйте мягкую ткань из микроволокна, пропитанную слабым мыльным раствором.

**Примечание.** Пропитывание влагой кожи, особенно перфорированной, как и других поверхностей интерьера, может привести к сильному повреждению. Удаляйте лишнюю влагу с этих поверхностей после очистки и дайте им высохнуть естественным образом. Не наносите на поверхности, обитые кожей, пятновыводители и не подвергайте их воздействию высокой температуры или пара. Не используйте средства для ухода за поверхностями, обитыми кожей, на основе силикона или воска.

Такие средства изменяют цвет и структуру кожи или мягкой обивки и поэтому не рекомендуются к использованию.

Не используйте чистящие средства, которые изменяют характер блеска приборной панели. При определенных условиях отраженный свет может снизить уровень видимости через ветровое стекло.

**Примечание.** Использование освежителей воздуха может привести к повреждению пластиковых и окрашенных поверхностей. Если освежитель воздуха попадет на окрашенную или пластиковую поверхность, как можно скорее удалите следы с помощью салфетки, пропитанной чистой водой или слабым мыльным раствором. Устранение повреждений, вызванных использованием освежителя воздуха, гарантией производителя не покрывается.



### Шторка багажного отделения и багажная сетка

Очищайте теплым раствором мягкого моющего средства. Не используйте отбеливатели с хлором. Смойте холодной водой и полностью просушите.

### Уход за ремнями безопасности

Следите за тем, чтобы ремни безопасности были чистыми и сухими.

#### ВНИМАНИЕ

Не отбеливайте и не перекрашивайте ремни безопасности. Это может значительно ослабить их. При аварии они могут не обеспечить защиты заданного уровня. Производите очистку ремней безопасности только слабым раствором мягкого моющего средства в теплой воде.

### Напольные коврики

#### ВНИМАНИЕ

Если напольный коврик отличается размером от установленного заводом-изготовителем или установлен неправильно, он может помешать ходу педали акселератора и (или) педали тормоза. Это может привести к увеличению тормозного пути и (или) непреднамеренному ускорению. Убедитесь в том, что напольный коврик не мешает ходу педали акселератора или педали тормоза.

Для эффективного использования напольных ковриков ознакомьтесь со следующей информацией.

- Напольные коврики, установленные заводом-изготовителем, были разработаны специально для данного автомобиля. Если необходимо заменить напольные ков-

рики, приобретайте только коврики, рекомендуемые компанией GM. В противном случае они могут не подойти по форме и (или) размерам и будут мешать ходу педали акселератора или педали тормоза. Убедитесь в том, что напольные коврики не мешают ходу педалей.

- Правильно устанавливайте напольный коврик. Не переворачивайте его.
- Не допускайте нахождения каких-либо предметов на напольном коврике со стороны водителя.
- Со стороны водителя устанавливайте только один напольный коврик.
- Не устанавливайте напольные коврики один на другой.

Напольный коврик со стороны водителя крепится с помощью двух фиксаторов кнопочного типа.

### Снятие и замена напольных ковриков

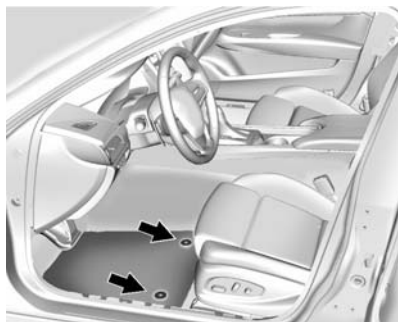

1. Чтобы разблокировать фиксатор и снять коврик, потяните вверх заднюю часть напольного коврика.
2. Установите напольный коврик на место, установив отверстия для фиксации на коврике на одну линию с фиксаторами на полу и закрепив их друг относительно друга.
3. Убедитесь в надежности фиксации коврика.

# Ремонт и техническое обслуживание

Общие сведения	
Общие сведения . . . . .	11-1
Плановое техническое обслуживание	
Плановое техническое обслуживание . . . . .	11-3
Дополнительное техническое обслуживание . . . . .	11-5
Рекомендованные рабочие жидкости, смазочные материалы и детали	
Рекомендованные жидкости и смазочные материалы . . . . .	11-8
Запасные части . . . . .	11-9
Записи о техническом обслуживании и ремонте	
Записи о техническом обслуживании и ремонте . . .	11-10

## Общие сведения

*Примечание.* Для поддержания автомобиля в технически исправном состоянии необходимо соблюдать интервалы технического обслуживания, выполнять необходимые проверки и использовать рекомендованные рабочие жидкости и смазочные материалы. На повреждения, вызванные несоблюдением интервалов планового технического обслуживания, гарантия завода-изготовителя не распространяется.

Ответственность за прохождение планового технического обслуживания несет владелец данного автомобиля. Техническое обслуживание рекомендуется выполнять в авторизованном сервисном центре. Правильное техническое обслуживание способствует поддержанию хорошего технического состояния автомобиля, снижению расхода топлива и уровня вредных выбросов.

Режимы эксплуатации автомобилей различными людьми могут сильно различаться, поэтому величина интервалов между очередными техническими обслуживаниями может также сильно различаться. Могут потребоваться уменьшение интервалов между очередным техническим обслуживанием и более частые проверки уровня рабочих жидкостей и масел. Более подробная информация приведена в разделе «Плановое техническое обслуживание». Для прохождения планового технического обслуживания обращайтесь в авторизованный сервисный центр.

Интервалы технического обслуживания автомобилей:

- В отношении которых соблюдаются требования к количеству перевозимых пассажиров и массе груза, указанные на информационной табличке с указанием рекомендованных значений давления воздуха в шинах. См. «*Ограничения нагрузки на автомобиль*», стр. 9-14.
- В отношении которых соблюдается установленный законом скоростной режим и которые эксплуатируются на дорогах, соответствующим требованиям ГОСТ/Технических регламентов.
- В которых используется рекомендуемое топливо. См. «*Рекомендуемое топливо*», стр. 9-78.

### ВНИМАНИЕ

Выполнение работ по техническому обслуживанию автомобиля может быть опасно. Выполнение некоторых видов работ может привести к получению серьезных травм. Выполняйте работы по техническому обслуживанию только в том случае, если вы обладаете необходимыми знаниями, оборудованием и инструментом. При наличии каких-либо сомнений обратитесь в авторизованный сервисный центр. См. «*Самостоятельное техническое обслуживание*», стр. 10-3.

Техническое обслуживание с гарантированным качеством можно получить в авторизованном сервисном центре. В авторизованном сервисном центре работают высококвалифицированные специалисты, используются только оригинальные запасные части;

кроме того, благодаря современным инструментам и оборудованию диагностика выполняется быстро и точно.

Информация об оригинальных запасных частях, рекомендованных рабочих жидкостях и смазочных материалах приведена в подразделах «*Рекомендованные жидкости и смазочные материалы*», стр. 11-8 и «*Запасные части*», стр. 11-9. Рекомендуется использовать оригинальные запасные части от официального дилера.

### Перестановка колес

Для поддержания заданных ходовых качеств, управляемости и других рабочих характеристик автомобиля необходимо периодически выполнять перестановку колес. Перестановку колес необходимо производить при прохождении каждого планового технического обслуживания. См. «*Перестановка колес*», стр. 10-56.

## Плановое техническое обслуживание

### Сообщение CHANGE ENGINE OIL SOON («Необходимо заменить моторное масло»)

При замене моторного масла следует также заменять масляный фильтр. См. «*Моторное масло*», стр. 10-8. Техническое обслуживание системы управления токсичностью отработавших газов.

Если на дисплее появилось сообщение CHANGE ENGINE OIL SOON, то замену моторного масла необходимо произвести как можно скорее, в течение последующей 1000 км пробега. При соблюдении рекомендаций по эксплуатации автомобиля данное сообщение может не появляться на дисплее информационной системы в течение года и более. Моторное масло и масляный фильтр необходимо заменять

по меньшей мере один раз в год, при этом каждый раз сбрасывая показатели монитора жизни моторного масла. Для замены моторного масла и сброса системы следует обращаться в авторизованный сервисный центр.

Если сброс показаний монитора жизни моторного масла произошел случайно, то замену масла необходимо произвести через 5000 км пробега, считая от момента последней замены масла. Сброс показаний монитора необходимо производить после каждой замены масла. См. «*Монитор жизни моторного масла*», стр. 10-11.

### При каждой замене моторного масла:

- Меняйте масляный фильтр, обнуляйте монитор жизни моторного масла. См. «*Моторное масло*», стр. 10-8 и «*Монитор жизни моторного масла*», стр. 10-11. *Техническое обслужива-*

*ние системы управления токсичностью отработавших газов.*

- Проверяйте уровень охлаждающей жидкости системы охлаждения двигателя. См. «*Охлаждающая жидкость*», стр. 10-16.
- Проверяйте систему охлаждения двигателя. При необходимости визуально проверьте состояние шлангов, трубок, креплений, фиксаторов и при необходимости замените неисправные детали.
- Проверяйте уровень жидкости омывателя ветрового стекла. См. «*Жидкость омывателя ветрового стекла*», стр. 10-22.
- Проверяйте щетки очистителя ветрового стекла на наличие следов износа, грязи или трещин. См. «*Уход за кузовом*», стр. 10-73. Замена изношенных или поврежденных щеток стеклоочистителя.

См. «Замена щеток очистителя ветрового стекла», стр. 10-31.

- Проверьте давление воздуха в шинах. См. «Давление воздуха в шинах», стр. 10-48.
- Проверьте шины на наличие следов износа. См. «Проверка состояния шин», стр. 10-56.
- При необходимости производите перестановку колес. См. «Перестановка колес», стр. 10-56.
- Визуальная проверка (осмотр автомобиля, в том числе снизу) на предмет подтекания рабочих жидкостей (периодически, но не реже чем один раз в год). Должны быть устранены течи в любой из систем, после чего уровень рабочей жидкости должен быть доведен до нормы.

- Проверьте воздушный фильтр. При необходимости — замените. См. «Воздухоочиститель/воздушный фильтр», стр. 10-13.
- Тормозную систему (периодически, но не реже чем один раз в год).
- Состояние компонентов подвески и рулевого управления. Визуально проверьте компоненты на наличие поврежденных, недостающих деталей, следов ослабления крепления или износа.
- Смазывайте шарнирные петли и защелки замков дверей кузова, замочные цилиндры, места соединений подвижных элементов сидений и направляющие крышки вентиляционного люка (при соответствующей комплектации). См. «Рекомендованные жидкости и смазочные материалы», стр. 11-8. При эксплуатации автомобиля

в условиях действия коррозионно активных реагентов может потребоваться более частое обновление смазки. Нанесение силиконовой смазки на уплотнители кузова способствует увеличению их долговечности, лучшей герметизации салона; силиконовая смазка не оставляет следов и не вызывает скрипов.

- Проверьте компоненты систем пассивной безопасности. См. «Проверка системы ремней безопасности», стр. 3-21.
- Проверьте систему подачи топлива на наличие повреждений или течей.
- Проверьте систему выпуска отработавших газов и теплозащитные экраны на наличие повреждений или признаков ослабления крепления.

## Дополнительное техническое обслуживание

### При каждом прохождении технического обслуживания

- Производите перестановку колес. Перестановку колес необходимо производить при прохождении каждого планового технического обслуживания. См. «Перестановка колес», стр. 10-56.

### При каждой заправке топливом

- Проверяйте уровень моторного масла. См. «Моторное масло», стр. 10-8.
- Проверяйте уровень охлаждающей жидкости системы охлаждения двигателя. См. «Охлаждающая жидкость», стр. 10-16.

- Проверяйте уровень жидкости омывателя ветрового стекла. См. «Жидкость омывателя ветрового стекла», стр. 10-22.

### Один раз в месяц проверяйте:

- Давление воздуха в шинах. См. «Давление воздуха в шинах», стр. 10-48.
- Шины на наличие следов износа. См. «Проверка состояния шин», стр. 10-56.
- Уплотнитель проема и направляющие крышки вентиляционного люка (при соответствующей комплектации). См. «Вентиляционный люк в крыше», стр. 2-28.

### Один раз в год

- См. «Проверка системы блокировки пуска двигателя», стр. 10-28.

- См. «Проверка системы блокировки рычага селектора автоматической коробки передач», стр. 10-29.

- См. «Проверка системы блокировки кнопки старта», стр. 10-29.

- См. «Проверка стояночного тормоза и стопорной защелки автоматической коробки передач (положение «Р» (парковка))», стр. 10-30.

- Проверяйте педаль акселератора на наличие следов повреждений, убедитесь в том, что педаль перемещается свободно, без заедания. При необходимости замените ее.

- Мойте автомобиль со стороны днища кузова.

- Обслуживание газонаполненных упоров капота: визуально проверяйте газонаполненные упоры (при соответствующей комплектации) на наличие следов

износа, трещин или повреждений другого типа. Проверьте способность газонаполненных упоров удерживать капот в открытом состоянии. При необходимости обратитесь в авторизованный сервисный центр.

### Техническое обслуживание через каждые 40 000 км

- Заменяйте фильтр системы вентиляции (периодически, но не реже одного раза в год). При эксплуатации автомобиля в условиях плотного транспортного потока, загрязненного воздуха или большого количества пыли может потребоваться более частая замена воздушного фильтра системы вентиляции. Замена также может потребоваться при снижении интенсивности подачи воздуха, запотевании окон или попадании в пассажирский салон посторонних запахов.

Обратитесь к официальному дилеру, чтобы узнать, когда необходимо произвести замену фильтра системы вентиляции.

### Техническое обслуживание через каждые 80 000 км

- Заменяйте воздушный фильтр. См. *«Воздухоочиститель/воздушный фильтр»*, стр. 10-13.
- Если автомобиль эксплуатируется в основном в условиях плотных транспортных потоков в жаркую погоду, в холмистой или горной местности, часто используется для буксировки прицепа, перевозки людей и (или) грузов, производите замену рабочей жидкости автоматической коробки передач (тяжелые условия эксплуатации). См. *«Рабочая жидкость автоматической коробки передач»*, стр. 10-13.
- Проверьте систему улавливания паров топлива.

Проверяйте, чтобы топливopоводы и шланги для отвода паров топлива были правильно подсоединены, уложены и не имели повреждений. Проверьте клапан продувки (при соответствующей комплектации). При необходимости замените его.

- Только для автомобилей, оборудованных системой полного привода: если автомобиль эксплуатируется в основном в условиях плотных транспортных потоков в жаркую погоду, в холмистой или горной местности, часто используется для буксировки прицепа, перевозки людей и (или) грузов, производите замену масла в раздаточной коробке (тяжелые условия эксплуатации). При использовании моечного оборудования с подачей воды под высоким давлением для удаления грязи с днища автомобиля избегайте попадания струи



воды на уплотнительные манжеты выходных валов раздаточной коробки. В противном случае манжеты могут быть повреждены, что приведет к попаданию воды в масло раздаточной коробки. Масло раздаточной коробки со следами воды необходимо заменить, поскольку его дальнейшее использование приведет к снижению долговечности данного агрегата.

### Техническое обслуживание через каждые 160 000 км

- Производите замену рабочей жидкости автоматической коробки передач (нормальные условия эксплуатации). См. «Рабочая жидкость автоматической коробки передач», стр. 10-13.
- Только для автомобилей, оборудованных системой полного привода: производите замену масла

в раздаточной коробке (нормальные условия эксплуатации). При использовании моечного оборудования с подачей воды под высоким давлением для удаления грязи с днища автомобиля избегайте попадания струи воды на уплотнительные манжеты выходных валов раздаточной коробки. В противном случае манжеты могут быть повреждены, что приведет к попаданию воды в масло раздаточной коробки. Масло раздаточной коробки со следами воды необходимо заменить, поскольку его дальнейшее использование приведет к снижению долговечности данного агрегата.

- Производите замену свечей зажигания и проверку проводов свечей зажигания. Техническое обслуживание системы управления токсичностью отработавших газов.

### Техническое обслуживание через каждые 240 000 км

- Промывайте бачок охлаждающей жидкости, сливайте жидкость, промывайте систему охлаждения и заливайте новую охлаждающую жидкость (не реже, чем один раз в 5 лет). См. «Охлаждающая жидкость», стр. 10-16. Техническое обслуживание системы управления токсичностью отработавших газов.
- Проверяйте ремни привода вспомогательного оборудования двигателя на наличие следов износа, трещин или повреждений (не реже, чем один раз в 10 лет). При необходимости их следует заменять.
- Заменяйте тормозную жидкость (не реже, чем один раз в 10 лет).

## Рекомендованные рабочие жидкости, смазочные материалы и детали

### Рекомендованные жидкости и смазочные материалы

Применение	Рабочая жидкость/смазочный материал
Сообщения о состоянии моторного масла	Используйте только то моторное масло, которое имеет спецификацию dexos 1 или эквивалентное ему с подходящим уровнем вязкости по SAE. Рекомендуется использовать масло ACDelco dexos1 Synthetic Blend. См. « <i>Моторное масло</i> », стр. 10-8.
Охлаждающая жидкость	Используйте смесь питьевой воды и охлаждающей жидкости DEX-COOL в пропорции 50 : 50. См. « <i>Охлаждающая жидкость</i> », стр. 10-16.
Гидропривод тормозной системы	Тормозная жидкость DOT 3 (номер по каталогу GM 88863461)
Омыватель ветрового стекла	Используйте жидкость омывателя в соответствии с климатическими особенностями региона, в котором эксплуатируется автомобиль
Автоматическая коробка передач	Рабочая жидкость DEXRON®-VI для автоматической коробки передач
Раздаточная коробка (автомобили с системой полного привода)	Масло для раздаточной коробки (номер по каталогу GM 88861950)
Смазка для компонентов шасси	Смазка для компонентов шасси (номер по каталогу GM 12377985) или смазка, соответствующая требованиям NLGI #2, категории LB или GC-LB
Замочные цилиндры	Универсальная смазка Superlube (номер по каталогу GM 12346241)
Защелка замка капота, вспомогательная защелка замка капота, оси, пружинный анкер и защелки замков	Аэрозоль «Lubriplate Lubricant» (номер по каталогу GM 89021668) или смазка, соответствующая требованиям NLGI #2, категории LB или GC-LB.
Петли капота, дверей, крышки багажного отделения	Универсальная смазка Superlube (номер по каталогу GM 12346241).

Применение	Рабочая жидкость/смазочный материал
Уплотнители проемов кузова	Смазка для уплотнителей проемов кузова (номер по каталогу GM 3634770) или диэлектрическая силиконовая смазка (номер по каталогу GM 12345579).

## Запасные части

Запасные части, указанные в таблице, приводимой ниже, можно приобрести в авторизованном сервисном центре, пользуясь номерами соответствующих позиций по каталогу материалов и запасных частей.

Деталь	Номер по каталогу GM	Номер по каталогу ACDelco
Воздухоочиститель/воздушный фильтр	20857930	A3178C
Масляный фильтр		
Двигатель 2,0 л L4	12640445	PF64
Двигатель 2,5 л L4	12640445	PF64
Двигатель 3,6 л V6	25177917	PF2129
Фильтрующий элемент воздухоочистителя системы вентиляции		
Сажевый фильтр	13356916	—
Аксессуары — фильтр системы вентиляции	13356914	—
Свечи зажигания		
Двигатель 2,0 л L4	12626906	41-116
Двигатель 2,5 л L4	12627160	41-115
Двигатель 3,6 л V6	12622561	41-109
Щетки очистителя ветрового стекла		
Со стороны водителя — 55 см	22905714	—
Со стороны пассажира — 45 см	25882578	—







## Технические данные

<b>Идентификационные данные автомобиля</b>	
Идентификационный номер автомобиля (VIN) . . .	12-1
Идентификационная табличка для заказа запасных частей . . . . .	12-2
<b>Сведения об автомобиле</b>	
Заправочные емкости и спецификации . . . . .	12-3
Схема укладки ремня привода вспомогательных агрегатов . . . . .	12-5

## Идентификационные данные автомобиля

### Идентификационный номер автомобиля (VIN)



Табличка с идентификационным номером автомобиля находится в верхнем углу приборной панели, со стороны водителя. Ее можно увидеть через ветровое стекло, находясь снаружи автомобиля. Идентификационный номер автомобиля можно найти на информационной табличке с указанием допустимых нагрузок/характеристик шин, на идентификационной табличке для заказа запасных частей, в паспорте транспортного средства и в свидетельстве о регистрации транспортного средства.



### Идентификационный номер двигателя

Восьмой знак идентификационного номера автомобиля является кодом двигателя. По данному коду можно определить тип и технические характеристики двигателя и заказывать запасные части, предназначенные для данного типа двигателей. См. таблицу «Технические характеристики двигателя» в подразделе «Заправочные емкости и спецификации», стр. 12-3.

### **Идентификационная табличка для заказа запасных частей**

Данная табличка находится на задней части крышки системы управления багажом, она содержит следующую информацию:

- идентификационный номер автомобиля (VIN);
- обозначение модели автомобиля;
- код цвета лакокрасочного покрытия;
- опции и специальное оборудование, установленные на заводе-изготовителе.

Не снимайте данную табличку с автомобиля.



## Сведения об автомобиле

### Заправочные емкости и спецификации

Приблизительные данные о заправочных емкостях приведены (см. ниже) в метрических и британских единицах измерения. Более подробная информация приведена в подразделе «Рекомендованные жидкости и смазочные материалы», стр. 11-8.

Позиция	Заправочные емкости	
	Метрическая система единиц	Британская система единиц
Хладагент системы кондиционирования	Более подробная информация о количестве хладагента, используемого в системе кондиционирования, указана на соответствующей табличке, расположенной в моторном отсеке. Для получения более подробной информации обратитесь в авторизованный сервисный центр.	
Система охлаждения двигателя		
Двигатель 2,0 л L4	7,6 л	8,0 кварт
Двигатель 2,5 л L4	6,6 л	7,0 кварт
Двигатель 3,6 л V6	10,2 л	10,8 кварты
Моторное масло и масляный фильтр		
Двигатель 2,0 л L4 (в версии с задним приводом)	4,7 л	5,0 кварт
Двигатель 2,0 л L4 (в версии с полным приводом)	5,7 л	6,0 кварт

## 12-4 Технические данные

Позиция	Заправочные емкости	
	Метрическая система единиц	Британская система единиц
Двигатель 2,5 л L4	4,7 л	5,0 кварт
Двигатель 3,6 л V6	5,7 л	6,0 кварт
Топливный бак	62,5 л	16,5 галлона
Раздаточная коробка — для автомобилей с системой полного привода	0,8 л	0,8 кварты
Рабочая жидкость/масло коробки передач (при снятии поддона и замене фильтра)		
6-ступенчатая автоматическая КП	6,0 л	6,4 кварты
Момент затяжки колесных гаек	140 Нм	100 фунт-сила футов
Данные обо всех заправочных емкостях приблизительны. Рабочие жидкости/масла следует доливать до уровня, рекомендованного в данном Руководстве. После долива снова проверьте уровень рабочей жидкости.		

Спецификации двигателя

Двигатель	VIN Код	Коробка передач	Мощность	Крутящий момент	Зазор между электродами свечей зажигания
Двигатель 2,0 л L4	X	Автоматическая			0,9 мм (0,035 дюйма)
Двигатель 2,5 л L4	A	Автоматическая	подлежит уточн. кВт при 7000 об/мин (подл. уточн. л. с. при 7000 об/мин)	подл. уточн. Нм при 5300 об/мин (подл. уточн. фунт-сила футов при 5300 об/мин.)	1,1 мм (0,043 дюйма)
Двигатель 3,6 л V6	3	Автоматическая	подлежит уточн. кВт при 6600 об/мин (подл. уточн. л. с. при 6600 об/мин)	подл. уточн. Нм при 5200 об/мин (подл. уточн. фунт-сила футов при 5200 об/мин.)	1,1 мм (0,043 дюйма)

### Максимальная скорость

Максимальная скорость	Метрическая система единиц	Британская система единиц
Двигатель 2,0 л L4	подл. уточн. км/ч	подл. уточн. миль в час
Двигатель 2,5 л L4	подл. уточн. км/ч	подл. уточн. миль в час
Двигатель 3,6 л V6		
Система полного привода*	подл. уточн. км/ч	подл. уточн. миль в час
Задний привод**	подл. уточн. км/ч	подл. уточн. миль в час
* Связано с ограничением нагрузки на шины    ** Связано с особенностями аэродинамики		

### Схема укладки ремня привода вспомогательных агрегатов

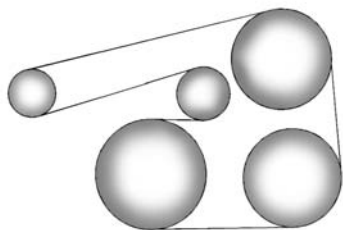

Двигатель 2,0 л L4

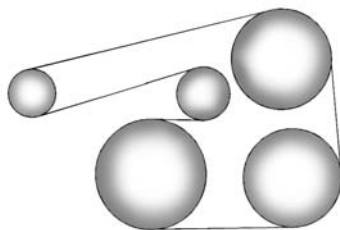

Двигатель 2,5 л L4

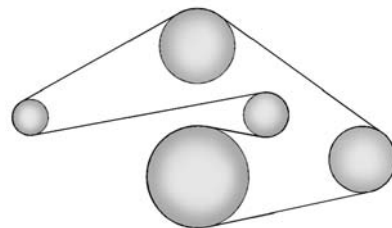

Двигатель 3,6 л V6

## Информация для клиентов

### Система сбора данных и регистрация событий, конфиденциальность

Система сбора данных и регистрации событий . . . . .	13-1
Информационно-развлекательная система . . . . .	13-2
Идентификация радиочастот . . . . .	13-2

### Система сбора данных и регистрация событий, конфиденциальность

Данный автомобиль оснащен множеством сложных электронных устройств, регистрирующих данные о характеристиках и поведении систем автомобиля. Например, автомобиль оборудован компьютерными модулями, которые следят за состоянием двигателя и компонентов трансмиссии, подушек безопасности и отвечают за их срабатывание в случае столкновения автомобиля, а также обеспечивают действие антиблокировочной системы (при соответствующей комплектации). В данных модулях могут храниться данные, которые могут использоваться техническими специалистами официального дилера при техническом обслуживании или ремонте автомобиля. В некоторых модулях могут сохраняться данные об эксплуатационных параметрах, например о расходе топлива или средней

скорости движения. В этих данных может содержаться некоторая личная информация, такая как информация об избранных радиостанциях и параметрах климатической системы.

### Система сбора данных и регистрации событий

Данный автомобиль оснащен системой сбора данных и регистрации событий (EDR). Главная задача данной системы — сохранять данные о текущих параметрах систем автомобиля в момент столкновения или в момент возникновения аварийных ситуаций, таких как срабатывание подушек безопасности или столкновение. С помощью системы сбора данных записываются данные о динамических параметрах движения и состоянии систем безопасности за короткий период времени, обычно не более

## 13-2 Информация для клиентов

---

30 секунд. При этом сохраняются следующие данные:

- текущие параметры систем автомобиля;
- пристегнут ли водитель и передний пассажир ремнями безопасности;
- данные о величине хода педалей тормоза и акселератора;
- величина скорости автомобиля.

Данная информация может способствовать выяснению причин столкновения автомобиля и возникновения повреждений.

**Примечание.** Система сбора данных и регистрации событий сохраняет данные только в случае столкновения; при нормальной эксплуатации автомобиля никакие данные не регистрируются, в том числе личные (такие как Ф.И.О., пол, возраст и место столкновения).

### **Информационно-развлекательная система**

Если данный автомобиль оснащен системой навигации, ее можно использовать для записи адресов, телефонных номеров и другой полезной информации. Информация о способах сохранения и удаления данных приведена в Руководстве пользователя данной системы.

### **Идентификация радиочастот**

В некоторых автомобилях применяется технология идентификации радиочастот для обеспечения работоспособности таких систем, как монитор давления воздуха в шинах, иммобилайзер, система дистанционного отпирания/запирания замков дверей, система дистанционного запуска двигателя и система универсальных передатчиков. При применении данной технологии не используются личные данные владельца и информация, связанная с системами, которые содержат личную информацию.