

2018



Escalade

[cadillac.ru](http://cadillac.ru)



---

## Содержание

Общие сведения .....	2
Краткая информация .....	4
Ключи, двери и окна .....	29
Сиденья и удерживающие устройства .....	60
Вещевые отделения и системы крепления багажа .....	119
Приборы и органы управления .....	123
Система освещения .....	170
Информационно-развлекательная система .....	179
Управление системой климат-контроля .....	180
Управление автомобилем .....	189
Уход за автомобилем .....	275
Ремонт и техническое обслуживание .....	357
Технические данные .....	371
Информация для клиентов .....	374
Система «ЭРА-ГЛОНАСС» .....	376

## Общие сведения



В данном Руководстве упоминаются (но не ограничиваются перечисленным) следующие наименования, логотипы, эмблемы, девизы, наименования моделей и типы кузова: наименование GM, логотип GM, наименование CADILLAC, эмблема CADILLAC, ESCALADE, которые являются торговыми и/или сервисными марками компании General Motors LLC, ее подразделений, филиалов или лицензиаров.

В данном Руководстве содержится описание оборудования, которое может быть установлено или отсутствовать на вашем автомобиле, поскольку оно может относиться к опциям, которые вами заказаны не были, которые не поставляются в вашу страну, или это может быть связано с внесением изменений в конструкцию автомобиля после опубликования данного Руководства.

Для определения точной комплектации приобретенного вами автомобиля воспользуйтесь документацией, полученной Вами от дилера.

Храните данное Руководство в автомобиле – это позволит быстро получать необходимую информацию.

### Как пользоваться данным Руководством

Для быстрого нахождения информации об автомобиле, его компонентах и системах используйте Указатель, находящийся в конце данного Руководства. В Указателе информация, содержащаяся в данном Руководстве, сгруппирована по алфавиту с указанием страниц, на которых она находится.

### Замечания, связанные с опасностью, и другие предупреждения

Предупреждения, содержащиеся на табличках в автомобиле, а также в данном Руководстве, указывают на соответствующие опасности и меры, которые необходимо принимать, чтобы избежать этих опасностей или свести риск их возникновения к минимуму.

#### Опасно

Данное обозначение используется, если возможно возникновение ситуаций с высокой степенью опасности, результатами которых могут быть тяжкие увечья или смерть. Пренебрежение данной информацией может привести к возникновению угрозы для жизни.

#### Внимание

Данное обозначение указывает на возможность возникновения ситуаций с высокой степенью опасности, результатами которых могут быть тяжкие увечья. Пренебрежение данной информацией может привести к получению серьезной травмы.

#### Осторожно

Данное обозначение указывает на возможность возникновения ситуаций с высокой степенью опасности, результатами которых могут быть повреждения автомобиля.





Знак в виде перечеркнутого по диагонали круга является призывом к соблюдению правил техники безопасности и означает: «Ни в коем случае не...», «Запрещается...» или «Не допускайте, чтобы это произошло...».

## Условные обозначения

Некоторые компоненты автомобиля и установленные на них таблички содержат вместо текстовых сообщений условные обозначения. Приведенные ниже символы дополняют текстовую информацию, описывающую принцип действия или относящуюся к конкретным компонентам, системам/органам управления, сообщениям, приборам или индикаторам.

: Данный символ используется в случаях, когда необходимо ознакомиться с соответствующей информацией или инструкциями, содержащимися в Руководстве по эксплуатации автомобиля.

: Данный символ используется в случаях, когда необходимо ознакомиться с соответствующей информацией или инструкциями, содержащимися в Руководстве по техническому обслуживанию.

: Данный символ используется в случаях, когда необходимо ознакомиться с более подробной информацией, содержащейся на другой странице.

### Условные обозначения, используемые в автомобиле

Ниже приводятся изображения условных обозначений, используемых в автомобиле, и их расшифровка. Подробная информация о соответствующих системах автомобиля приведена в других разделах данного Руководства.

: Контрольная лампа системы подушек безопасности

: Система кондиционирования

: Антиблокировочная система (ABS)

: Контрольная лампа тормозной системы

: Система зарядки аккумуляторной батареи

: Система круиз-контроля

: Не прокалывать!

: Не обслуживать!

: Температура охлаждающей жидкости двигателя

: Наружные световые приборы

: Не пользоваться открытым огнем!

: Указатель уровня топлива

: Предохранители

: Переключатель дальнего/ближнего света фар

: Система креплений детских кресел LATCH

: Контрольная лампа «Проверьте двигатель»

: Давление моторного масла

: Питание

: Дистанционный запуск двигателя

: Контрольная лампа «Пристегните ремень»

: Монитор давления воздуха в шинах

: Противобуксовочная система / Система поддержания курсовой устойчивости StabiliTrak®

: Высокое давление!

: Жидкость омывателей стекол

## Краткая информация

### Приборная панель

Приборная панель .....	5
------------------------	---

### Краткое описание систем и оборудования

Система дистанционного управления замками (RKE) .....	7
Дистанционный запуск двигателя.....	8
Замки дверей .....	8
Дверь багажного отделения .....	9
Окна .....	9
Регулировка положения сидений .....	10
Функция сохранения и вызова настроек .....	13
Сиденья второго ряда .....	13
Сиденья третьего ряда.....	13
Передние сиденья с функциями обогрева и вентиляции.....	14
Регулировка подголовников .....	14
Ремни безопасности .....	14
Система определения присутствия пассажира на переднем сиденье .....	14
Регулировка положения зеркал заднего вида .....	15
Регулировка положения рулевого колеса .....	16
Регулировка педального узла.....	16
Приборы внутреннего освещения .....	16
Наружные световые приборы.....	17

Очиститель/омыватель ветрового стекла .....	18
Управление системой климат-контроля .....	18
Коробка передач .....	19
Система полного привода.....	19

### Системы автомобиля

Информационно-развлекательная система.....	20
Кнопки управления на рулевом колесе.....	20
Система круиз-контроля.....	21
Кнопки управления информационным центром DIC .....	21
Система предупреждения о возможном фронтальном столкновении (FCA).....	22
Система автоматического торможения при движении вперед (FAB).....	22
Система предотвращения выезда из занимаемой полосы (LKA).....	22
Система помощи при перестроении (LCA) .....	22
Система кругового обзора.....	23
Камера заднего обзора (RVC) .....	23
Система предупреждения об объектах, движущихся сзади в поперечном направлении (RCTA).....	23
Система помощи при парковке.....	23
Система автоматической парковки (APA) .....	23
Система автоматического торможения при движении назад (RAB).....	24

Электрические розетки.....	24
Универсальная система дистанционного управления .....	24
Вентиляционный люк в крыше .....	24

### Обеспечение удобства и эффективности эксплуатации автомобиля

Противобуксовочная система /система поддержания курсовой устойчивости ..	25
Монитор давления воздуха в шинах ..	26
Топливо.....	26
E85 или FlexFuel .....	26
Индикатор срока службы моторного масла .....	27
Экономичное вождение.....	27

## Приборная панель

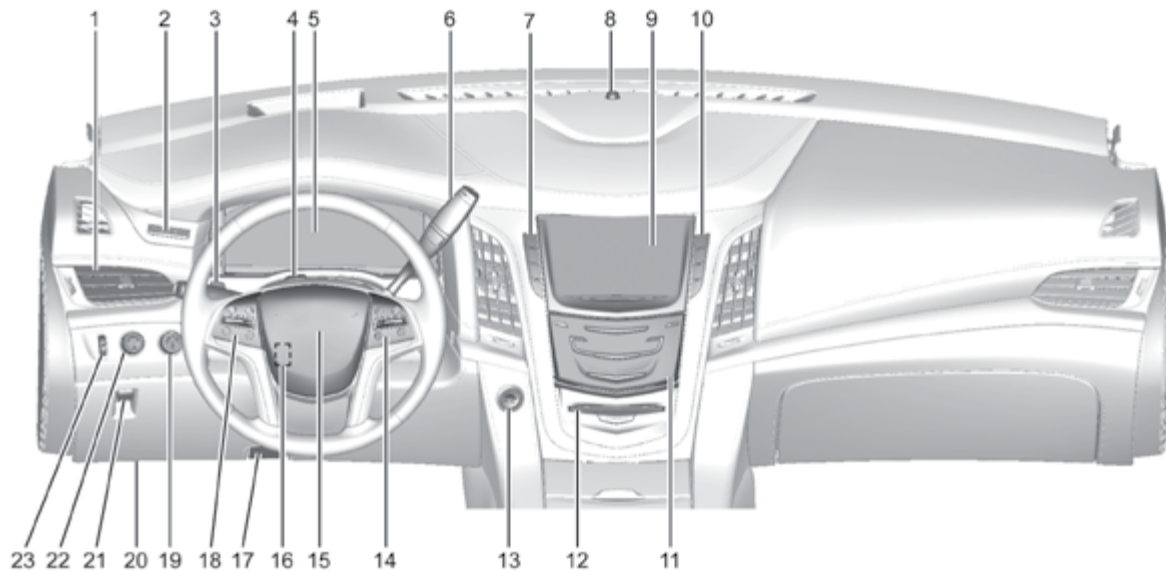

1. *Вентиляционные дефлекторы* → 187.
2. *Проекционный дисплей (HUD)* → 152 (при соответствующей комплектации).
3. Рычаг переключателя указателей поворота. См. *Сигналы указателей поворота* → 174.  
*Очиститель/омыватель ветрового стекла* → 125.  
*Очиститель/омыватель заднего стекла* → 127.
4. *Выключатель аварийной световой сигнализации* → 174.
5. *Комбинация приборов* → 134.
6. Рычаг селектора автоматической коробки передач. См. *Автоматическая коробка передач* → 214.  
Кнопка выбора режима «Буксировка/движение с повышенной нагрузкой». См. *Режим буксировки/движения с повышенной нагрузкой* → 218.  
Кнопка выбора режима «Ручной выбор передач» (при соответствующей комплектации). См. *Режим ручного выбора передач* → 217.
7. Кнопка активации системы управления жесткостью подвески Magnetic Ride Control. См. *Система управления жесткостью подвески Magnetic Ride Control* → 230.  
Переключатель регулировки педального узла (при соответствующей комплектации). См. *Регулируемый педальный узел* → 206.  
*Противобуксовочная система/система поддержания курсовой устойчивости* → 227.
8. Датчик освещенности. См. *Система автоматического управления наружными световыми приборами* → 173.
9. *Информационно-развлекательная система* → 179.
10. Кнопка открывания перчаточного ящика. См. *Перчаточный ящик* → 119.  
*Система предотвращения выезда из занимаемой полосы (LKA)* → 258 (при соответствующей комплектации).  
Кнопка включения/выключения систем помощи при парковке. См. *Системы помощи при парковке или движении задним ходом* → 244.
11. См. *Двухзонная система климат-контроля с функцией автоматического управления* → 180.  
См. *Вещевое отделение в приборной панели* → 119.
12. CD-плеер. См. *Руководство пользователя информационно-развлекательной системы*.
13. Кнопка запуска двигателя. См. *Режимы кнопки запуска двигателя* → 207.
14. *Кнопки управления на рулевом колесе* → 124.  
Кнопки управления информационным центром (DIC). См. *Информационный центр (DIC)* → 149.
15. *Звуковой сигнал* → 124.
16. *Регулировка положения рулевого колеса* → 124.
17. Ручка привода защелки капота. См. *Капот* → 278.
18. *Система круиз-контроля* → 231 (при соответствующей комплектации).  
*Система адаптивного круиз-контроля* → 234 (при соответствующей комплектации).  
*Система предупреждения о возможном фронтальном столкновении (FCA)* → 251 (при соответствующей комплектации).  
*Обогрев рулевого колеса* → 124 (при соответствующей комплектации).  
Кнопка телефона. См. *Руководство пользователя информационно-развлекательной системы*.

19. Переключатель режимов системы полного привода (при соответствующей комплектации). См. *Система полного привода* → 219.
20. Диагностический разъем (не виден). См. *Контрольная лампа неисправности (контрольная лампа «Проверьте двигатель»)* → 140.
21. *Стояночный тормоз с электроприводом* → 225 (при соответствующей комплектации).
22. *Переключатель наружных световых приборов* → 170.
23. *Регулятор яркости подсветки приборной панели* → 175.

## Краткое описание систем и оборудования

В этом разделе приводится общее описание основных наиболее важных систем, которые могут быть установлены или отсутствовать на вашем автомобиле в зависимости от его комплектации.

Более подробная информация о системах автомобиля приведена в других разделах данного Руководства.

### Система дистанционного управления замками (RKE)

С помощью пульта дистанционного управления можно запирать и отпирать замки дверей, находясь на расстоянии до 60 м от автомобиля.



**🔒**: нажмите данную кнопку, чтобы отпереть дверь водителя. Нажмите кнопку **🔒** еще раз в течение трех секунд, чтобы отпереть все двери.

**🔒**: нажмите данную кнопку, чтобы запереть все двери.

Сигналы обратной связи системы управления замками могут быть настроены пользователем. См. *Пользовательские настройки* → 157.

**🔓**: нажмите дважды данную кнопку, чтобы открыть или закрыть дверь багажного отделения. Нажмите данную кнопку один раз, чтобы остановить дверь багажного отделения.

**🔓**: нажмите данную кнопку дважды, чтобы открыть стекло двери багажного отделения.

**🚨**: нажмите и отпустите данную кнопку, чтобы определить местонахождение вашего автомобиля. Начнут мигать указатели поворота и прозвучит трехкратный звуковой сигнал.

Нажмите и удерживайте нажатой дольше трех секунд кнопку **🚨** для активации сигнала тревоги.

Для отмены сигнала тревоги повторно нажмите кнопку **🚨**.



См. *Ключи* → 29 и *Система дистанционного управления замками (RKE)* → 30.



## Дистанционный запуск двигателя

При наличии данной функции запуск двигателя можно осуществлять, находясь вне автомобиля.

### Запуск двигателя

1. Нажмите и отпустите кнопку  на пульте дистанционного управления.
2. Затем сразу нажмите и удерживайте нажатой кнопку  в течение не менее четырех секунд или до тех пор, пока не начнут мигать указатели поворота.

Сядьте в автомобиль, нажмите Start, как при запуске двигателя в нормальном режиме.

После запуска двигателя включатся габаритные огни.

Длительность работы двигателя при дистанционном запуске можно увеличить.

### Остановка двигателя после дистанционного запуска

Чтобы заглушить двигатель, выполните одно из следующих действий:

- Нажмите и удерживайте кнопку  нажатой до тех пор, пока не погаснут габаритные огни.
- Включите аварийную световую сигнализацию.



- Включите зажигание, а затем выключите его.

См. *Дистанционный запуск двигателя* → 37.

## Замки дверей

Для запираения и отпираения дверей изнутри автомобиля:

- Нажмите кнопку  или  на центральном выключателе блокировки замков.
- Нажмите кнопку механической блокировки водительской двери для запираения всех дверей автомобиля. Нажатие кнопки запираения на одной из пассажирских дверей приведет к запираению только этой двери.
- Потяните ручку двери один раз, чтобы отпереть замок двери. Потяните ручку двери еще раз, чтобы открыть дверь.

Для запираения или отпираения замков дверей снаружи нажмите кнопку  или  на пульте дистанционного управления или вставьте ключ в замок передней двери. Цилиндр замка закрыт крышкой. См. *Замки дверей* → 38. См. *Система дистанционного управления замками (RKE)* → 30.

## Центральный выключатель блокировки замков



 при нажатии данной кнопки все двери запираются.

 при нажатии данной кнопки все двери отпираются.

См. *Замки дверей* → 38.



## Система дистанционной идентификации ключа

Пульт дистанционного управления должен находиться в радиусе 1 м от открываемой двери или двери багажного отделения. Нажмите кнопку на ручке водительской двери, чтобы отпереть эту дверь. Если кнопку на ручке двери нажать снова в течение пяти секунд, будут отперты все остальные двери, включая дверь багажно-

го отделения. См. *Действие системы дистанционной идентификации ключа в Система дистанционного управления замками (RKE)* → 30.

## Дверь багажного отделения



Чтобы открыть дверь багажного отделения, нажмите кнопку  на центральном выключателе блокировки замков или дважды нажмите кнопку  на пульте дистанционного управления, чтобы отпереть все двери, включая дверь багажного отделения. Нажмите на сенсорную панель (1), расположенную на внутренней стороне ручки, и поднимите дверь багажного отделения. См. *Система дистанционного управления замками (RKE)* → 30.



Используйте ручку, чтобы опустить и закрыть дверь багажного отделения. Не на-

жимайте на сенсорную панель во время закрывания двери багажного отделения. Дверь багажного отделения останется незапертой.

Чтобы открыть только стекло двери багажного отделения, нажмите кнопку (2) над площадкой государственного номерного знака. Прежде чем открыть дверь багажного отделения, закройте стекло двери во избежание повреждений.

## Дверь багажного отделения с электроприводом

На автомобилях, оборудованных электроприводом открывания/закрывания двери багажного отделения, переключатель управления приводом расположен на потолочной консоли. Чтобы воспользоваться электроприводом открывания/закрывания двери багажного отделения, рычаг селектора необходимо установить в положение P (парковка).

Выберите режим работы электропривода открывания/закрывания двери багажного отделения – MAX или 3/4. Нажмите  на потолочной консоли или дважды быстро нажмите  на пульте дистанционного управления.

Во время движения двери багажного отделения нажмите любую кнопку управления дверью багажного отделения для ее остановки. При повторном нажатии кнопки меняется направление движения двери.

Чтобы закрыть дверь багажного отделения, нажмите кнопку , расположенную в нижней части двери багажного отделения рядом с замком.

Чтобы отключить электропривод двери багажного отделения, выберите режим OFF на переключателе управления электроприводом двери багажного отделения. См. *Дверь багажного отделения* → 42.

## Окна



Питание к электроприводам стеклоподъемников подается в режимах ON/RUN и ACC/ACCESSORY кнопки запуска, а также в режиме задержки отключения питания дополнительного оборудования (RAP). См. *Режим задержки отключения питания дополнительного электрооборудования (RAP)* → 211.

Для открывания или закрывания окна нажмите переключатель или потяните его вверх.

Электроприводы стеклоподъемников могут временно отключиться при слишком частом использовании переключателей в течение короткого интервала времени.

## Регулировка положения сидений

### Регулировка положения сиденья с электроприводом (топовая комплектация)

При соответствующей комплектации для использования всех функций сиденья зажигание должно быть включено.

### Переключатель электропривода сиденья (топовая комплектация)



1. Выбор функции
2. «Вверх»
3. «Назад»
4. «Вниз»
5. «Вперед»

- Переместите переключатель выбора функций (1), чтобы отобразить настройку положения сиденья на дисплее информационно-развлекательной системы. Нажмите и отпустите переключатель или удерживайте его для прокрутки функций.
- Нажмите «Вверх» (2), чтобы переместить вверх ту часть сиденья, которая выбрана при помощи переключателя выбора функций.

- Нажмите «Назад» (3), чтобы переместить назад ту часть сиденья, которая выбрана при помощи переключателя выбора функций.
- Нажмите «Вниз» (4), чтобы переместить вниз ту часть сиденья, которая выбрана при помощи переключателя выбора функций.
- Нажмите «Вперед» (5), чтобы переместить вперед ту часть сиденья, которая выбрана при помощи переключателя выбора функций.

### Регулировка положения сиденья с электроприводом (базовая комплектация)

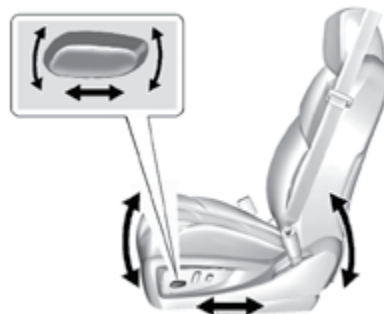

Для регулировки положения сиденья:

- Чтобы переместить сиденье вперед или назад, сдвиньте переключатель

электропривода в соответствующем направлении.

- Высоту передней части подушки сиденья можно отрегулировать, перемещая переднюю часть переключателя электропривода вверх или вниз.
- Поднять или опустить сиденье можно, перемещая заднюю часть переключателя электропривода вверх или вниз.

См. *Регулировка положения переднего сиденья с электроприводом* → 62.

### Регулировка положения поясничной опоры и валиков боковой поддержки спинки сиденья

#### Регулировка для сиденья в топовой комплектации

При соответствующей комплектации для использования всех функций сиденья зажигание должно быть включено.

При соответствующей комплектации для регулировки поясничной опоры:



- Нажмите и отпустите переключатель выбора функций (1) или удерживайте его нажатым, чтобы выбрать функцию регулировки положения поясничной опоры на дисплее информационно-развлекательной системы.
- Нажмите «Вперед» (5) или «Назад» (3), чтобы переместить поясничную опору вперед или назад.
- Нажмите «Вверх» (2) или «Вниз» (4), чтобы переместить поясничную опору вверх или вниз.

См. *Регулировка положения поясничной опоры* → 63.

Для регулировки положения валиков боковой поддержки спинки сиденья (при соответствующей комплектации):



- Нажмите и отпустите переключатель выбора функций (1) или удерживайте его нажатым, чтобы выбрать функцию регулировки положения валиков боковой поддержки спинки сиденья на дисплее информационно-развлекательной системы.
- Нажмите «Вперед» (5) или «Назад» (3), чтобы переместить валики боковой поддержки по направлению внутрь или наружу спинки сиденья.

См. *Регулировка положения поясничной опоры* → 63.

### Поддержка плечевого пояса

При соответствующей комплектации для регулировки поддержки плечевого пояса:

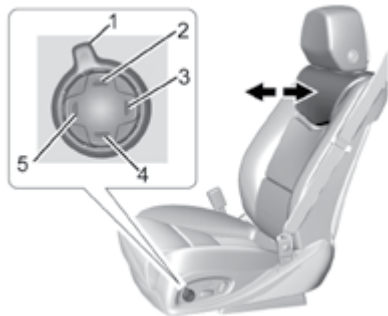

- Нажмите и отпустите переключатель выбора функций (1) или удерживайте его нажатым, чтобы выбрать функцию регулировки положения валика поддержки плечевого пояса на дисплее информационно-развлекательной системы.
- Нажмите «Вперед» (5) или «Назад» (3), чтобы переместить валик поддержки плечевого пояса вперед или назад.

См. *Регулировка положения поясничной опоры* → 63.

### Регулировка наклона спинок сидений



Показано сиденье базовой комплектации, для топовой комплектации – аналогично

Для регулировки положения спинки сиденья:

- Для увеличения угла наклона спинки переместите верхнюю часть переключателя электропривода назад.
- Для уменьшения угла наклона спинки переместите верхнюю часть переключателя вперед.

См. *Регулировка наклона спинок сидений* → 65.

### Сиденья с массажем

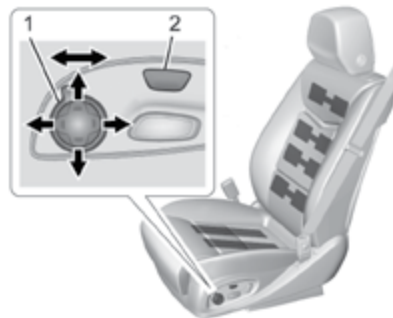

Показано сиденье водителя, сиденье пассажира – аналогично

При соответствующей комплектации зажигание должно быть включено для использования функции массажа.

Для активации и настройки функции массажа:

1. Поверните переключатель (1), чтобы отобразить на дисплее информационно-развлекательной системы опции массажа.
2. Выберите функцию массажа.
3. Нажмите «Вверх» (5) или «Вниз» (3) для выбора типа массажа.
4. Для активации функции массажа с последними настройками типа

и интенсивности или для отключения функции массажа нажмите кнопку управления массажем ON/OFF (2).

См. *Сиденья с массажем* → 69.



## Функция сохранения и вызова настроек



При соответствующей комплектации функция сохранения и вызова настроек позволяет сохранять и вызывать из памяти настройки положения сиденья для двух водителей, а также общее положение для облегчения высадки из автомобиля. Также можно сохранять настройки положения других систем, например, наружных зеркал заднего вида с электрической регулировкой, рулевого колеса с электрической регулировкой по углу наклона и вылету и регулируемого

педального узла (при соответствующей комплектации).

Сохраненные настройки положения привязаны к пульту дистанционного управления 1 и 2, с помощью которых можно осуществлять автоматический вызов настроек из памяти.

Перед сохранением настроек отрегулируйте положения всех систем. Включите зажигание, затем нажмите и отпустите кнопку SET (установка). Раздастся звуковой сигнал. Сразу после этого нажмите и удерживайте нажатой кнопку 1, 2 или  (высадка) на двери водителя до тех пор, пока не услышите два звуковых сигнала. Для вызова сохраненных настроек вручную нажмите и удерживайте нажатой кнопку 1, 2 или  до тех пор, пока все системы не примут сохраненное положение.

Если функция Auto Memory Recall («Автоматический вызов сохраненных настроек») активирована в программируемом меню пользовательских настроек, выполняется автоматический вызов настроек положений, предварительно сохраненных при помощи кнопок 1 и 2, когда кнопка запуска переводится из режима OFF в режим ON или ACC/ACCESSORY.

Если в программируемом меню пользовательских настроек активирована опция Easy Exit Options («Функция облегчения

высадки из автомобиля»), то при выходе из автомобиля выполняется автоматический вызов предварительно сохраненных текущих настроек положения для облегчения высадки водителя. См. *Сиденья с функцией сохранения настроек* → 65.

## Сиденья второго ряда

Спинки сидений второго ряда могут быть сложены для увеличения объема багажного отделения. Сиденья второго ряда могут быть сложены и откинuty для удобства посадки на сиденья третьего ряда. Также предусмотрена возможность регулировки угла наклона спинок.

См. *Сиденья второго ряда* → 71.

## Сиденья третьего ряда

Спинки сидений третьего ряда могут быть сложены. См. *Сиденья третьего ряда* → 76.

## Передние сиденья с функциями обогрева и вентиляции



При соответствующей комплектации кнопки переключателей располагаются рядом с панелью управления системой климат-контроля на центральной консоли. Для включения обогрева и вентиляции двигатель должен быть заведен.

Для включения обогрева только спинки сиденья водителя или переднего пассажира нажмите кнопку или .

Для включения обогрева подушки и спинки сиденья водителя или переднего пассажира нажмите кнопку или .

Для включения вентиляции сиденья водителя или переднего пассажира нажмите кнопку или .

См. *Передние сиденья с функциями обогрева и вентиляции* → 69.

## Регулировка подголовников

Не начинайте движение до тех пор, пока подголовники сидений водителя и всех пассажиров не будут должным образом установлены и отрегулированы.

При выборе удобного положения сиденья старайтесь как можно меньше отклонять спинку от вертикального положения и отрегулируйте подголовник по высоте.

См. *Подголовники* → 61 и *Регулировка положения переднего сиденья с электроприводом* → 62.

## Ремни безопасности



Более подробная информация о правилах пользования ремнями безопасности приведена в перечисленных ниже разделах:

- *Ремни безопасности* → 78.
- *Пользование ремнями безопасности* → 79.
- *Трехточечные ремни безопасности* → 80.
- См. *Нижние анкеры и лямки детских кресел (система креплений LATCH)* → 106.

## Система определения присутствия пассажира на переднем сиденье



Система определения присутствия пассажира на переднем сиденье при определенных условиях отключает фронталь-

ную подушку безопасности переднего пассажира. Данная система не влияет на работоспособность других подушек безопасности. См. *Система определения присутствия пассажира на переднем сиденье* → 93.

Контрольная лампа состояния подушки безопасности переднего пассажира на потолочной консоли загорается при запуске двигателя. См. *Контрольная лампа системы определения присутствия пассажира на переднем сиденье* → 139.

## Регулировка положения зеркал заднего вида

### Внутреннее зеркало заднего вида Регулировка

Отрегулируйте положение внутреннего зеркала заднего вида для лучшего обзора пространства позади автомобиля.

### Функция автоматического затемнения внутреннего зеркала заднего вида

Данная функция обеспечивает автоматическое уменьшение яркости отраженного света фар автомобилей, следующих за вашим автомобилем. Функция автоматического затемнения активируется при запуске двигателя.

### Внутреннее зеркало заднего вида с функцией вывода изображения с камеры

При соответствующей комплектации зеркало заднего вида с функцией затемнения обеспечивает широкий угол обзора пространства позади автомобиля за счет использования камеры, установленной в задней части автомобиля. Регулировка положения зеркала осуществляется при отжатом вперед рычажке, дисплей должен быть выключен. См. *Внутреннее зеркало заднего вида с функцией вывода изображения с камеры* → 53.

### Наружные зеркала заднего вида

#### Наружные зеркала заднего вида с электрической регулировкой

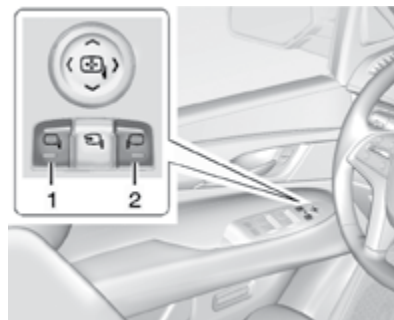

Для регулировки положения наружных зеркал:

1. Нажмите кнопку (1) или (2), чтобы выбрать зеркало для регулировки (со стороны водителя или пассажира).
2. Нажмите на одну из четырех сторон переключателя для регулировки положения зеркала.
3. Нажмите кнопку (1) или (2) для отмены выбора зеркала.

См. *Наружные зеркала заднего вида с электрической регулировкой* → 51.

### Наружные зеркала с электроприводом складывания

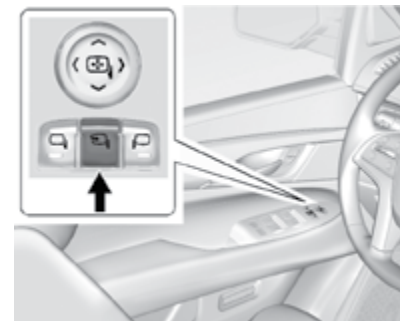

1. Чтобы сложить зеркала, нажмите кнопку .



2. Нажмите кнопку  еще раз, чтобы вернуть зеркала в исходное положение.

### Наружные зеркала заднего вида с электрообогревом

Нажмите кнопку  для включения обогрева наружных зеркал.

См. *Электрообогреватель заднего стекла в Двухзонная система климат-контроля с функцией автоматического управления* → 180.

### Регулировка положения рулевого колеса



Для регулировки угла наклона и вылета рулевого колеса:

Нажмите переключатель для перемещения рулевого колеса вверх/вниз или вперед/назад.

Ни в коем случае не выполняйте регулировку положения рулевого колеса во время движения автомобиля.

### Регулировка педального узла

При соответствующей комплектации можно изменять положение педали акселератора и педали тормоза.



Нажмите верхнюю часть переключателя, чтобы приблизить к себе педальный узел. Нажмите нижнюю часть переключателя, чтобы отдалить от себя педальный узел.

См. *Регулируемый педальный узел* → 206.

В автомобиле может быть предусмотрена функция сохранения и вызова настроек, позволяющая сохранять и вызывать данные о положении педального узла. См. *Сиденья с функцией сохранения настроек* → 65.

### Приборы внутреннего освещения

#### Плафоны освещения салона



Плафоны освещения салона расположены на потолочной консоли и на обивке потолка при соответствующей комплектации.

Для изменения настроек для плафонов освещения салона нажмите одну из следующих кнопок:

**OFF (выкл.):** при нажатии данной кнопки плафоны выключаются. Они будут оставаться выключенными даже при открывании двери.

**DOOR (дверь):** при нажатии данной кнопки плафоны освещения салона будут автоматически включаться при открывании двери.



**ON (вкл.):** при нажатии данной кнопки все плафоны включаются.

### Лампы для чтения



Лампы для чтения расположены на потолочной консоли и на обивке потолка при соответствующей комплектации. Лампы для чтения можно включать при режиме кнопки запуска ACC/ACCESSORY и в режиме задержки отключения питания дополнительного оборудования (RAP).





Чтобы включить или выключить лампу для чтения, нажмите кнопку  или , расположенную на потолочной консоли рядом с лампой.

Для получения более подробной информации о внутреннем освещении см. *Регулятор яркости подсветки приборной панели* → 175.

### Наружные световые приборы



Переключатель наружных световых приборов расположен на приборной панели слева от рулевого колеса.

: в этом положении система автоматического управления наружными световыми приборами и дневные ходовые огни (DRL) выключаются. При повторном повороте переключателя в положение  система автоматического управления наружными световыми приборами и дневные ходовые огни включаются снова.

**AUTO (автоматический режим):** при установке переключателя в данное положение наружные световые приборы автоматически включаются/выключаются в зависимости от интенсивности освещения снаружи автомобиля.

: при установке переключателя в данное положение включаются габаритные огни, фары подсветки государственного номерного знака и подсветка приборной панели. Фары остаются выключенными.

: при установке переключателя в данное положение включаются фары, габаритные огни и подсветка приборной панели.

См.

- *Регулятор яркости подсветки приборной панели* → 175.
- *Система дневных ходовых огней (DRL)* → 173.

- Система автоматического управления наружными световыми приборами → 173.

## Очиститель/омыватель ветрового стекла



Переключатель очистителя ветрового стекла находится на рычаге переключателя указателей поворота.

Скорость работы очистителя ветрового стекла регулируется вращением кольцевого регулятора FRONT.

: высокая скорость работы щеток.

: низкая скорость работы щеток.



**INT (прерывистый режим):** используйте данную настройку для активации прерывистого режима работы щеток

или системы Rainsense™. Поверните кольцевой регулятор FRONT вверх для выбора более коротких интервалов или вниз для выбора более длинных интервалов.

Для активации функции Rainsense нажмите кнопку AUTO на рычаге, затем поверните кольцевой регулятор FRONT на рычаге переключателя стеклоочистителя для регулировки чувствительности датчика.

- Поверните кольцевой регулятор вверх для увеличения чувствительности датчика.
- Поверните кольцевой регулятор вниз для уменьшения чувствительности датчика.

Для отключения функции Rainsense переместите кольцевой регулятор из положения INT.

**OFF (выкл.):** в этом положении очиститель ветрового стекла выключен.

: для единичного прохода щеток поверните кольцевой регулятор в положение и отпустите. Для нескольких проходов щеток удерживайте кольцевой регулятор в положении .

: нажмите переключатель на верхней части рычага для подачи жидкости омывателя на ветровое стекло.

См. Очиститель/омыватель ветрового стекла → 125.

## Управление системой климат-контроля

Для управления режимами обогрева, вентиляции и кондиционирования воздуха используются кнопки, расположенные на панели управления системой климат-контроля, и сенсорный экран.

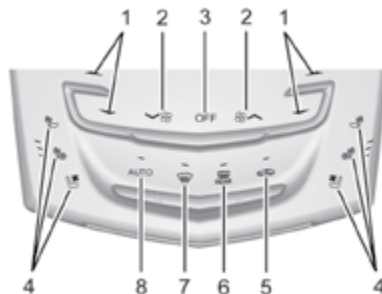

Кнопки управления системой климат-контроля на центральной консоли

1. Регуляторы температуры для водителя и пассажира переднего сиденья
2. Регулятор скоростных режимов вентилятора
3. OFF (выкл.) (вентилятор)

4. Выключатели обогрева и вентиляции сидений водителя и переднего пассажира
5. Выключатель режима рециркуляции воздуха
6. Электрообогреватель заднего стекла
7. Выключатель режима обогрева стекол
8. AUTO (выключатель автоматического режима)

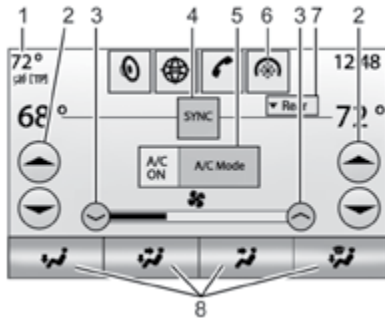

Сенсорный экран системы климат-контроля

1. Дисплей наружной температуры
2. Регуляторы температуры для водителя и пассажира переднего сиденья
3. Регулятор скоростных режимов вентилятора

4. SYNC (синхронизация температурных режимов)
5. Режим A/C (кондиционер)
6. Выбор режимов климат-контроля (кнопка панели быстрого выбора приложений)
7. Rear (задний модуль) (сенсорный экран управления климат-контролем для пассажиров заднего сиденья)
8. Переключатель режимов подачи воздуха

См. *Двухзонная система климат-контроля с функцией автоматического управления* → 180 и *Система климат-контроля для пассажиров задних сидений* → 185 (при соответствующей комплектации).

### Коробка передач

#### Режим ручного выбора передач

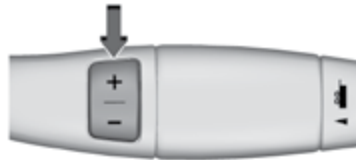

При соответствующей комплектации переключатель выбора передач расположен на рычаге селектора.

1. Для включения режима ручного выбора передач переместите рычаг селектора в положение L (ручной режим). Автомобиль продолжит движение на передаче, которая была выбрана в автоматическом режиме на момент переключения. При дальнейших переключениях в ручном режиме не может быть выбрана более высокая передача. Например, если в момент переключения была выбрана 5-я передача, в ручном режиме будут доступны передачи с 1-й по 5-ю.
2. Для выбора передач в соответствии с текущими условиями движения нажимайте кнопки «+»/«-» переключателя, расположенного на рычаге селектора. См. *Режим ручного выбора передач* → 217.

При включенном режиме ручного выбора передач могут использоваться система круиз-контроля и режим буксировки/движения с повышенной нагрузкой.

Система управления движением на спуске не может быть использована при активном режиме ручного выбора передач. См. *Режим буксировки/движения с повышенной нагрузкой* → 218.

### Система полного привода

Если автомобиль оборудован системой полного привода, мощность двигателя

может подводиться ко всем колесам для повышения тягового усилия.

### Раздаточная коробка с режимом автоматического подключения переднего моста



Переключатель режимов раздаточной коробки расположен на приборной панели слева от рулевого колеса.

Доступны следующие режимы:

**2 ↑ (привод на задние колеса, повышенная передача):** данный режим используется в большинстве случаев при движении по городским улицам и автомагистралям.

**AUTO (автоматическое включение полного привода):** данный режим идеален для использования при движении в условиях, когда коэффициент сцепле-

ния с дорожным покрытием постоянно меняется.

Не используйте режим AUTO при парковке на крутом склоне, на котором не обеспечивается достаточное сцепление с покрытием (лед, снег, грязь или гравий). В режиме AUTO автомобиль будет удерживать на месте только задние колеса и он может начать скольжение. При парковке на крутом склоне используйте режим 4 ↑, чтобы автомобиль удерживали на месте все четыре колеса.

**4 ↑ (полный привод, повышенная передача):** используйте этот режим, когда требуется повышенное тяговое усилие, например, при движении по заснеженным или обледеневшим дорогам, а также в большинстве случаев при движении в условиях бездорожья.

**N (нейтраль):** выбирайте этот режим (в зависимости от комплектации автомобиля) только при буксировке. См. *Буксировка прицепа* → 267.

**4 ↓ (полный привод, пониженная передача):** выбирайте режим 4 ↓ при движении (в зависимости от комплектации автомобиля) по глубокому песку, грязи или снегу, а также на крутых подъемах и спусках.

См. *Система полного привода* → 219.

## Системы автомобиля

### Информационно-развлекательная система

См. Руководство пользователя информационно-развлекательной системы для получения информации об управлении радиоприемником, аудиоплеерами, телефоном, системой навигации, развлекательной системой для пассажиров второго ряда сидений (RSE) и системой распознавания голосовых команд. Это руководство также содержит информацию о соответствующих настройках.

### Кнопки управления на рулевом колесе

Управлять информационно-развлекательной системой можно с помощью кнопок, расположенных на рулевом колесе. См. *Кнопки управления на рулевом колесе в Руководстве пользователя информационно-развлекательной системы*.

## Система круиз-контроля



**Ⓢ** (вкл./выкл.): нажмите для включения/выключения системы круиз-контроля. При включении системы на комбинации приборов загорается индикатор белого цвета.

**+RES (восстановление/ускорение):** при кратковременном нажатии вверх переключателя будет выбрана заданная ранее скорость движения, при удержании переключателя нажатым в верхнем положении скорость будет увеличиваться. Если система круиз-контроля уже активна, используйте этот переключатель для увеличения скорости автомобиля.

**SET- (установка/замедление):** одновременно нажмите переключатель вниз для установки значения скорости и активации системы круиз-контроля.

Если система круиз-контроля уже активна, используйте этот переключатель для уменьшения скорости автомобиля.

**ⓧ (отмена):** при нажатии данной кнопки система круиз-контроля отключается, при этом последнее значение заданной скорости сохраняется в памяти системы.

См. Система круиз-контроля → 218 или Система адаптивного круиз-контроля → 234 (при соответствующей комплектации).

## Кнопки управления информационным центром DIC

Дисплей информационного центра находится на комбинации приборов. На него выводится информация о состоянии многих систем автомобиля.



**∧ или ∨:** перемещайте переключатель SEL вверх или вниз для перехода вверх или вниз по списку.

**< или >:** нажимайте для перемещения между интерактивными зонами дисплея на комбинации приборов. Для возврата в предыдущее меню нажмите кнопку <.

**SEL (выбрать):** нажмите, чтобы открыть меню или выбрать пункт меню. Нажмите и удерживайте для сброса данных, отображаемых на определенных экранах.

См. Информационный центр (DIC) → 149.

## Система предупреждения о возможном фронтальном столкновении (FCA)

При соответствующей комплектации система FCA может помочь предотвратить фронтальное столкновение или уменьшить степень тяжести его последствий. При обнаружении системой FCA автомобиля, движущегося впереди, индикатор  загорается зеленым цветом. Если вы слишком приблизились к автомобилю впереди вас, данный индикатор загорится желтым цветом. Если вы приближаетесь к автомобилю, движущемуся впереди вас, со слишком высокой скоростью, на ветровом стекле мигает предупреждающий индикатор красного цвета, раздается звуковой сигнал или подаются импульсы вибрации на подушку сиденья водителя.

См. Система предупреждения о возможном фронтальном столкновении (FCA) → 251.

## Система автоматического торможения при движении вперед (FAB)

Если автомобиль оборудован системой предупреждения о возможном фронтальном столкновении (FCA), он также оснащен системой FAB, в состав которой входит интеллектуальная система помощи

при торможении (IBA). Когда эта система обнаруживает автомобиль, движущийся перед вашим автомобилем в попутном направлении, и существует опасность столкновения с ним, она увеличивает эффективность торможения или автоматически затормаживает автомобиль. Эта система может помочь предотвратить столкновение или уменьшить степень тяжести его последствий при движении передним ходом.

См. Система автоматического торможения при движении вперед (FAB) → 254.

## Система предотвращения выезда из занимаемой полосы (LKA)

При соответствующей комплектации система LKA может помочь избежать столкновений, связанных с непреднамеренным выходом из занимаемой полосы движения. Если автомобиль приближается к обнаруженной разделительной линии разметки без включения указателя поворота, эта система плавно повернет рулевое колесо в противоположную сторону. Также в случае пересечения линии разметки система предупреждения о непреднамеренном выходе из занимаемой полосы (LDW) может подавать звуковой сигнал или импульс вибрации на подушку сиденья водителя. Система не вмешива-

ется в рулевое управление и не подает предупреждения, если она обнаруживает активное вращение рулевого колеса.

Для отмены действия системы LKA поверните рулевое колесо. Система LKA использует камеру для обнаружения разделительных линий разметки на скорости от 60 до 180 км/ч.

См. Система предупреждения о непреднамеренном выходе из занимаемой полосы (LDW) → 258 и Система предотвращения выезда из занимаемой полосы (LKA) → 258.

## Система помощи при перестроении (LCA)

При соответствующей комплектации система помощи при перестроении LCA помогает водителю при смене полосы движения предотвратить столкновение с автомобилями, находящимися в «слепых» зонах, либо с автомобилями, которые стремительно приближаются к этим зонам сзади. Предупреждающий индикатор системы LCA загорается в соответствующем наружном зеркале заднего вида и будет мигать, если указатель поворота включен. Система контроля «слепых» зон (SBZA) является частью системы помощи при перестроении (LCA).

См. Система контроля «слепых» зон (SBZA) → 255 и Система помощи при перестроении (LCA) → 256.

## Система кругового обзора

При соответствующей комплектации зоны вокруг автомобиля отображаются на дисплее информационно-развлекательной системы для помощи при парковке и маневрировании на низкой скорости.

См. *Система кругового обзора в Системе помощи при парковке или движении задним ходом* → 244.

## Камера фронтального обзора

При соответствующей комплектации зона перед автомобилем отображается на дисплее информационно-развлекательной системы для помощи при парковке и маневрировании на низкой скорости.

См. *Камера фронтального обзора в Системе помощи при парковке или движении задним ходом* → 244.

## Камера заднего обзора (RVC)

При соответствующей комплектации данная камера позволяет выводить изображение зоны позади автомобиля на дисплей информационно-развлекательной системы, когда рычаг селектора находится в положении R (задний ход), для помощи при парковке и маневрировании на низкой скорости.

См. *Системы помощи при парковке или движении задним ходом* → 244.

## Система предупреждения об объектах, движущихся сзади в поперечном направлении (RCTA)

При соответствующей комплектации система RCTA использует треугольник со стрелкой, отображаемый на экране информационно-развлекательной системы, для предупреждения об объектах, которые движутся сзади в поперечном направлении и с которыми возможно столкновение при движении задним ходом (положение рычага селектора R). Кроме того, подается звуковое предупреждение или импульсы вибрации на сиденье водителя.

См. *Системы помощи при парковке или движении задним ходом* → 244.

## Система помощи при парковке

При соответствующей комплектации система помощи при парковке передним и задним ходом (FRPA) при помощи датчиков, установленных на переднем и заднем бампере, помогает избежать столкновения с объектами во время парковки и маневрирования на низкой скорости. Система помощи при парковке действует при скорости движения до 8 км/ч. Данная система может отображать

предупредительный значок треугольника на экране камеры заднего обзора и индикатор расстояния до объекта на комбинации приборов. Для оповещения о слишком близком расстоянии до препятствия также подаются звуковые сигналы или импульсы вибрации на подушку сиденья водителя.

Автомобиль может также оснащаться системой предупреждения о столкновении при движении задним ходом на высокой скорости и системой автоматического торможения при движении назад.

См. *Системы помощи водителю* → 243.

## Система автоматической парковки (APA)

При соответствующей комплектации система APA помогает найти место для параллельной или перпендикулярной парковки и припарковать автомобиль с использованием автоматического рулевого управления, информационного центра (DIC), дисплеев и звуковых сигналов. При движении автомобиля со скоростью ниже 30 км/ч нажмите кнопку  для активации системы.

См. *Система автоматической парковки (APA) в Системе помощи при парковке или движении задним ходом* → 244.



## Система автоматического торможения при движении назад (RAB)

Если автомобиль оснащен системой адаптивного круиз-контроля (ACC), он также оборудован системой RAB, помогающей предотвратить столкновение или уменьшить степень тяжести его последствий при движении задним ходом (положение селектора R). Если система определяет, что автомобиль движется задним ходом слишком быстро, то при обнаружении препятствия она может применить экстренное торможение до полной остановки автомобиля.

См. *Системы помощи при парковке или движении задним ходом* → 244.

## Электрические розетки

### Электрическая розетка с постоянным напряжением 12 В

Электрические розетки могут использоваться для подключения электрооборудования, например, мобильных телефонов или MP3-плеера.

Автомобиль оборудован пятью электрическими розетками. Они установлены:

- Одна рядом с подстаканниками на центральной консоли.

- Одна внутри центральной консоли, в вещевом отделении.
- Одна в задней части центральной консоли.
- Одна в зоне третьего ряда сидений со стороны водителя.
- Одна в зоне багажного отделения со стороны переднего пассажира.

Поднимите крышку для доступа к розетке и закройте ее, когда розетка не используется.

См. *Электрические розетки* → 129.

## Универсальная система дистанционного управления

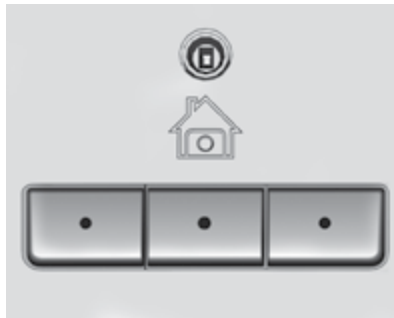

При соответствующей комплектации кнопки универсальной системы дистанционно-

го управления расположены на потолочной консоли.

Эта система позволяет запрограммировать до трех передатчиков дистанционного управления, используемых для управления такими устройствами, как например, привод гаражных ворот, охранные системы и различные домашние автоматические системы.

См. *Программирование универсальной системы дистанционного управления* → 167.



## Вентиляционный люк в крыше





1. Переключатель сдвига
2. Переключатель наклона



При соответствующей комплектации питание к электроприводу люка подается только в режиме ACC/ACCESSORY кнопки запуска или при активном режиме задержки отключения питания дополнительного электрооборудования (RAP). См. *Режим задержки отключения питания дополнительного электрооборудования (RAP)* → 211.

### Переключатель сдвига

**Автоматическое открывание/закрывание:** для автоматического открывания люка полностью нажмите и отпустите  (1). Нажмите на переключатель снова для остановки крышки люка. Для автоматического закрывания люка полностью нажмите и отпустите  (1). Нажмите на переключатель снова для остановки крышки люка.

**Открывание/закрывание:** для открывания люка нажмите и удерживайте  (1). Отпустите переключатель для остановки крышки люка. Для закрывания люка нажмите и удерживайте  (1). Отпустите переключатель для остановки крышки люка.

### Переключатель наклона

**Вентиляция:** при закрытом люке нажмите  (2), чтобы установить крышку люка в положение вентиляции. Чтобы закрыть люк, нажмите  (2).

Когда вентиляционный люк открыт, автоматически поднимается дефлектор воздушного потока. Дефлектор воздушного потока автоматически убирается при закрывании вентиляционного люка.

Вентиляционный люк также имеет солнцезащитную шторку, которую можно вытянуть вперед для защиты от солнечных лучей. Солнцезащитная шторка открывается и закрывается вручную.





Если на пути движущейся крышки люка во время закрывания возникает препятствие, крышка люка остановится.

См. *Вентиляционный люк в крыше* → 58.

## Обеспечение удобства и эффективности эксплуатации автомобиля

### Противобуксовочная система /система поддержания курсовой устойчивости

Автомобиль оснащен противобуксовочной системой (TCS), которая ограничивает пробуксовывание ведущих колес, а также системой StabiliTrak, помогающей удерживать автомобиль на траектории движения в сложных дорожных условиях. Обе системы автоматически активируются после запуска двигателя и начала движения.

- Для отключения противобуксовочной системы нажмите и отпустите кнопку  OFF, расположенную на центральной консоли. Контрольная лампа отключения противобуксовочной системы  загорится на комбинации приборов. На дисплее информационного центра (DIC) появится соответствующее сообщение.
- Для отключения противобуксовочной системы и системы StabiliTrak нажмите и удерживайте нажатой кнопку  OFF до тех пор, пока на комбинации приборов не загорятся контрольные лампы  и  OFF. На информационном

дисплее появится соответствующее сообщение.

- Для включения обеих систем нажмите и отпустите кнопку .

Система поддержания курсовой устойчивости StabiliTrak автоматически включится при скорости автомобиля больше 56 км/ч. Противобуксовочная система при этом не включится.

См. *Противобуксовочная система/система поддержания курсовой устойчивости* → 227.

## Монитор давления воздуха в шинах

На данный автомобиль может быть установлена система контроля давления воздуха в шинах (TPMS).



Контрольная лампа падения давления воздуха в шинах предупреждает о значительном уменьшении давления воздуха в одной или нескольких шинах. Если загорелась данная контрольная лампа, следует как можно быстрее остановить автомобиль в безопасном месте

и довести давление в шинах до значения, указанного на соответствующей информационной табличке. См. *Ограничения нагрузки на автомобиль* → 202. Контрольная лампа остается включенной до тех пор, пока давление воздуха в шинах не будет доведено до нормы.

Контрольная лампа падения давления воздуха в шинах может загораться в холодную погоду при первом запуске двигателя, а затем гаснуть во время движения автомобиля. Это должно послужить предупреждением о том, что давление воздуха в шинах снижается и его необходимо проверить и довести до нормы.

Наличие монитора давления воздуха в шинах не отменяет необходимости в проведении ежемесячных плановых проверок давления воздуха в шинах и состояния шин. Поддерживайте давление воздуха в шинах на заданном уровне.

См. *Монитор давления воздуха в шинах* → 319.

### Функция подачи предупреждений при накачивании шины (при соответствующей комплектации)

Эта функция обеспечивает подачу визуальных и звуковых предупреждений снаружи автомобиля при достижении рекомендованного значения давления воздуха в холодной шине во время накачивания шины. См. *Функция подачи*

*предупреждений при накачивании шины (при соответствующей комплектации) в Действие монитора давления воздуха в шинах* → 320.

## Топливо

Используйте неэтилированный бензин высшего сорта с октановым числом 95. Неэтилированный бензин с октановым числом 91 использовать допускается только кратковременно, но при этом возможно снижение КПД двигателя и ухудшение топливной экономичности. См. *Топливо* → 260.

## E85 или FlexFuel



### Запрещается использование топлива E85 или FlexFuel

Для заправки данного автомобиля запрещается использовать смеси бензина и этанола с содержанием этанола 15% (выше E15), например, E85.

## Индикатор срока службы моторного масла

Данная система определяет состояние масла по эксплуатационным параметрам автомобиля. Если система определяет, что ресурс моторного масла заканчивается, на информационный дисплей выводится сообщение CHANGE ENGINE OIL SOON («Замените моторное масло в ближайшее время»), которое указывает на необходимость замены моторного масла и масляного фильтра. После замены масла необходимо сбросить показания счетчика индикатора срока службы моторного масла, выбрав значение 100%.

### Как сбросить показания индикатора срока службы моторного масла

1. С помощью кнопок управления информационным центром (DIC), расположенных на правой стороне рулевого колеса, выведите на дисплей системы DIC сообщение OIL LIFE («Остаточный ресурс моторного масла»).

См. *Информационный центр (DIC)* → 149. Когда остаточный ресурс моторного масла становится низким, на дисплее появляется сообщение CHANGE ENGINE OIL SOON («Замените моторное масло в ближайшее время»).

2. Нажмите и удерживайте нажатой в течение нескольких секунд кнопку SEL на рулевом колесе, чтобы удалить сообщение CHANGE ENGINE OIL SOON («Замените моторное масло в ближайшее время»), и установите показания индикатора срока службы моторного масла на 100%.

Следует быть осторожным, чтобы, находясь в режиме OIL LIFE, случайно не сбросить значение остаточного ресурса моторного масла в период между заменами масла. Значение остаточного ресурса будет невозможно восстановить до следующей замены масла.

Сбросить показания индикатора срока службы моторного масла можно также следующим образом:

1. Используя кнопки управления информационным центром, выведите на дисплей информационного центра сообщение OIL LIFE («Остаточный ресурс моторного масла»). См. *Информационный центр (DIC)* → 149.
2. В течение пяти секунд три раза подряд плавно нажмите до упора и отпустите педаль акселератора.

Если после этого сообщения CHANGE ENGINE OIL SOON («Замените моторное масло в ближайшее время»)

не появляется, значит, сброс показаний системы прошел успешно.

См. *Индикатор срока службы моторного масла* → 282.

## Экономичное вождение

Стиль вождения оказывает существенное влияние на расход топлива. Ниже перечислены некоторые рекомендации для поддержания наиболее экономичного режима движения.

- Не допускайте резкого трогания с места и плавно увеличивайте скорость.
- Снижайте скорость постепенно, избегайте резкого торможения.
- Не оставляйте двигатель работать в режиме холостого хода в течение длительного периода времени.
- Старайтесь использовать систему круиз-контроля каждый раз, когда позволяют дорожные и погодные условия.
- Соблюдайте установленные ограничения скорости движения или выберите меньшую скорость, если этого требуют условия движения.
- Постоянно следите за поддержанием номинального давления воздуха в шинах.
- Старайтесь объединять несколько поездок в одну.

- При замене шин устанавливайте новые шины с тем же номером по стандарту ТРС, что и у заменяемых (номер нанесен на боковине шины рядом с обозначением типоразмера).
- Соблюдайте график планового технического обслуживания.

## Ключи, двери и окна

### Ключи и замки

Ключи .....	29
Система дистанционного управления замками (RKE) .....	30
Действие системы дистанционного управления замками (RKE) .....	30
Дистанционный запуск двигателя .....	37
Замки дверей .....	38
Центральный выключатель блокировки замков .....	40
Функция задержки запираения замков .....	40
Функция автоматического запираения дверей .....	41
Защита от нежелательного запираения пульта дистанционного управления в автомобиле .....	41
Функция защиты от случайного отпираения дверей .....	42

### Двери

Дверь багажного отделения .....	42
Подножки с электроприводом .....	47

### Охранные системы

Система охранной сигнализации .....	48
Иммобилайзер .....	50
Действие системы иммобилайзера .....	50

### Наружные зеркала заднего вида

Панорамное зеркало заднего вида .....	51
Наружные зеркала заднего вида с электрической регулировкой .....	51
Наружные зеркала заднего вида с функцией складывания .....	52
Наружные зеркала заднего вида с электрообогревом .....	52
Наружные зеркала с функцией наклона при движении задним ходом .....	52

### Внутреннее зеркало

Внутреннее зеркало заднего вида .....	53
Внутреннее зеркало заднего вида с функцией автоматического затемнения .....	53
Внутреннее зеркало заднего вида с функцией вывода изображения с камеры .....	53
Панорамное зеркало для контроля за детьми в задней части салона .....	55

### Окна

Окна с электрическими стеклоподъемниками .....	56
Солнцезащитные козырьки .....	57

### Крыша

Вентиляционный люк в крыше .....	58
----------------------------------	----

## Ключи и замки

### Ключи

#### **Внимание**

Не оставляйте пульт дистанционного управления в автомобиле, когда в нем находятся дети; дети или другие люди могут получить серьезные травмы или даже погибнуть. Дети могут активировать электрические стеклоподъемники или другие органы управления, а также произвести действия, в результате которых автомобиль может начать движение. Если пульт дистанционного управления находится в автомобиле, дети могут активировать электрические стеклоподъемники, в результате чего их или других лиц может зажать поднимающимся стеклом. Не оставляйте пульт дистанционного управления в автомобиле, когда в нем находятся дети.



Ключ используется для отпирания/запирания замка двери водителя.



На боковой грани пульта дистанционного управления находится кнопка, при помощи которой можно извлечь ключ. Не допускается извлекать механический ключ, не нажимая кнопку.

При необходимости замены ключа или получения дополнительного ключа обратитесь в авторизованный сервисный центр.

### Система дистанционного управления замками (RKE)

Если радиус действия системы дистанционного управления замками уменьшился:

- Проверьте расстояние, на котором вы находитесь от автомобиля. Пульт дистанционного управления может находиться слишком далеко от автомобиля.

- Проверьте, насколько удачно выбрано место, на котором вы стоите. Сигнал может блокироваться другими автомобилями или объектами.
- Проверьте состояние элемента питания пульта дистанционного управления. См. *Замена элемента питания* далее в данном разделе.
- Если после выполнения этих проверок пульт дистанционного управления по-прежнему действует некорректно, обратитесь за помощью в авторизованный сервисный центр или к квалифицированному техническому специалисту.

### Действие системы дистанционного управления замками (RKE)

Система дистанционной идентификации ключа позволяет получить доступ в автомобиль, когда пульт ДУ находится на расстоянии до 1 м от автомобиля. См. *Действие системы дистанционной идентификации ключа* далее в данном разделе.

Пульт дистанционного управления системы RKE обеспечивает управление замками на удалении от автомобиля до 60 м.

Существует ряд условий, которые могут оказать влияние на дальность действия

пульта дистанционного управления. См. Система дистанционного управления замками (RKE) → 30.



**⌚ (дистанционный запуск двигателя):** при соответствующей комплектации нажмите и отпустите кнопку **🔒**, затем сразу же нажмите и удерживайте нажатой кнопку **⌚** в течение по меньшей мере четырех секунд или до тех пор, пока не начнут мигать указатели поворота. Запустить двигатель, находясь вне автомобиля, можно при помощи пульта дистанционного управления. См. Дистанционный запуск двигателя → 37.

**🔒 (запирание дверей):** нажмите данную кнопку, чтобы запереть все двери.

Если соответствующая функция активирована в меню пользовательских настроек, при втором нажатии указатели

поворота мигнут один раз, указывая на то, что двери заперты. Если соответствующая функция активирована в меню пользовательских настроек, подается звуковой сигнал, когда кнопка **🔒** будет нажата снова в течение трех секунд. См. Пользовательские настройки → 157.

Если при нажатии кнопки **🔒** дверь водителя открыта, то будут заперты все двери. После закрывания двери водителя она будет немедленно разблокирована, если данная функция активирована в меню пользовательских настроек. См. Пользовательские настройки → 157. Если при нажатии кнопки **🔒** дверь пассажира открыта, то все двери будут заперты.

Если при нажатии кнопки **🔒** дверь пассажира открыта, то все двери будут заперты.

При нажатии кнопки **🔒** будет активирована система охранной сигнализации. См. Система охранной сигнализации → 48.

При соответствующей комплектации при нажатии и удержании нажатой в течение 1 секунды кнопки **🔒** наружные зеркала заднего вида будут автоматически сложены. См. Пользовательские настройки → 157.

**🔑**: при однократном нажатии данной кнопки отпирается только дверь водителя. При повторном нажатии в течение трех

секунд кнопки **🔑** отпираются все остальные двери. Могут загореться лампы внутреннего освещения, которые останутся гореть в течение 20 секунд или до включения зажигания.

Если соответствующая функция активирована в меню пользовательских настроек, указатели поворота мигнут два раза, указывая на то, что двери разблокированы. Если соответствующая функция активирована в меню пользовательских настроек, при нажатии кнопки могут включиться наружные световые приборы. См. Пользовательские настройки → 157.

При нажатии кнопки **🔑** на пульте дистанционного управления система охранной сигнализации отключается. См. Система охранной сигнализации → 48.

При соответствующей комплектации при нажатии и удержании нажатой в течение 1 секунды кнопки **🔑** наружные зеркала заднего вида будут автоматически разложены. См. Пользовательские настройки → 157.

Нажмите и удерживайте нажатой кнопку **🔑** до полного открывания окон, если функция дистанционного управления стеклоподъемниками активирована в меню пользовательских настроек. См. Пользовательские настройки → 157.

**🔑** (стекло двери багажного отделения): нажмите данную кнопку дважды,



чтобы открыть стекло двери багажного отделения.

**⚡ (электропривод двери багажного отделения):** нажмите данную кнопку дважды, чтобы открыть или закрыть дверь багажного отделения. Нажмите данную кнопку один раз, чтобы остановить дверь багажного отделения.

**➡ (функция определения местонахождения автомобиля/сигнал тревоги):** кратковременное нажатие данной кнопки позволит определить местонахождение вашего автомобиля. Начнут мигать указатели поворота, и прозвучит трехкратный звуковой сигнал.

Для активации сигнала тревоги нажмите и удерживайте нажатой в течение не менее трех секунд кнопку **➡**. Начнут мигать указатели поворота, и в течение 30 секунд будет подаваться звуковой сигнал. Сигнал тревоги отключается при повторном нажатии кнопки **➡** или включении зажигания. Сигнал тревоги активируется только при выключенном зажигании.

### Действие системы дистанционной идентификации ключа

Данный автомобиль оборудован системой дистанционной идентификации ключа, которая позволяет отпирать двери, включая дверь багажного отделения, без нажатия кнопки на пульте дистанци-

онного управления. Пульт дистанционного управления должен находиться в радиусе 1 м от открываемой двери или двери багажного отделения. При соответствующей комплектации на наружных дверных ручках предусмотрена кнопка.

Система дистанционной идентификации ключа может быть запрограммирована для одновременного отпирания всех дверей при первом нажатии кнопки запирания/отпирания замков, расположенной на ручке двери водителя. См. *Пользовательские настройки* → 157.

Если автомобиль оборудован сиденьями с функцией сохранения настроек, пульты ДУ 1 и 2 привязаны к настройкам положения сиденья, предварительно сохраненных при помощи кнопок 1 или 2. См. *Сиденья с функцией сохранения настроек* → 65.

### Отпирание/запирание дверей с помощью кнопки, расположенной на наружной ручке двери водителя

Когда все двери заперты и пульт дистанционного управления находится на расстоянии до 1 м от ручки двери водителя, нажатие кнопки отпирания/запирания на ручке двери приведет к отпиранию двери водителя. Если нажать кнопку запирания/отпирания снова в течение пяти секунд, будут отперты все остальные двери, включая дверь багажного отделения.



Показана дверь водителя, для двери переднего пассажира – аналогично

Нажатие кнопки запирания/отпирания приведет к запиранию всех дверей в следующих случаях:

- прошло более пяти секунд с момента первого нажатия кнопки запирания/отпирания;
- использовалось двукратное нажатие кнопки запирания/отпирания для отпирания всех дверей;
- одна из дверей открывалась, а теперь все двери закрыты.

### Отпирание/запирание дверей с помощью кнопки, расположенной на наружной ручке двери пассажира

Когда все двери заперты и пульт дистанционного управления находится на рас-

стоянии до 1 м от ручки двери пассажира, нажатие кнопки отпирания/запирания на ручке двери приведет к отпиранию всех дверей. Нажатие кнопки запирания/отпирания приведет к запиранию всех дверей в следующих случаях:

- кнопка запирания/отпирания была нажата для отпирания всех дверей;
- одна из дверей открывалась, а теперь все двери закрыты.

### Режим пассивного запирания



На автомобилях, оборудованных системой дистанционной идентификации ключа, данная функция предоставляет выбор: запирать замки дверей автоматически при выходе из автомобиля или нет. При выключении зажигания и закрытии всех дверей система определяет, сколько пультов дистанционного управления осталось внутри автомобиля. Если из автомобиля был удален по меньшей мере один пульт дистанционного управления, в течение нескольких секунд двери будут заперты.

Если какие-либо электронные устройства создают помехи для передачи сигнала пульта дистанционного управления, система может не обнаружить пульт дистанционного управления в салоне автомобиля. Если активирована функция пассивного запирания, двери могут заблокироваться, когда пульт дистанционного управления находится внутри автомоби-

ля. Не оставляйте пульт дистанционного управления в салоне автомобиля, когда в нем не находятся люди.

Чтобы настроить функцию автоматического запирания дверей при выходе из автомобиля, см. *Remote Lock, Unlock, Start (система дистанционного запуска двигателя и отпирания/запирания дверей)* в *Пользовательские настройки* → 157.

### Временное отключение режима пассивного запирания дверей

Функцию пассивного запирания можно временно отключить. Для этого при открытой двери нажмите и удерживайте нажатой кнопку  на выключателе центральной блокировки замков в течение минимум четырех секунд или до тех пор, пока не раздастся три звуковых сигнала («колокольчик»). Функция пассивного запирания будет оставаться неактивной, пока не будет нажата кнопка , расположенная на внутренней стороне двери, или пока не будет включено зажигание.

### Предупреждение о том, что пульт дистанционного управления находится в автомобиле

Если зажигание выключено и пульт дистанционного управления был оставлен внутри автомобиля, то после закрытия всех дверей трижды прозвучит звуковой сигнал. Данную функцию можно включить

или отключить. См. *Пользовательские настройки* → 157.

### Предупреждение о том, что пульт дистанционного управления не находится в автомобиле

Если зажигание включено и одна из дверей открыта, а затем все двери были закрыты, система проверит наличие пульта (пультов) дистанционного управления внутри автомобиля. Если пульт дистанционного управления не обнаружен, на дисплей информационного центра будет выведено сообщение NO REMOTE DETECTED («Пульты дистанционного управления не обнаружены»), а затем трижды прозвучит звуковой сигнал. Это происходит только один раз при каждом запуске двигателя. Данную функцию можно включить или отключить. См. *Пользовательские настройки* → 157.

### Открытие двери багажного отделения с помощью системы дистанционной идентификации ключа

Нажмите на сенсорную панель, расположенную на ручке двери багажного отделения, чтобы открыть дверь багажного отделения, когда открыты замки всех дверей и пульт дистанционного управления находится на расстоянии до 1 м от автомобиля.

### Открытие стекла двери багажного отделения с помощью системы дистанционной идентификации ключа

Чтобы открыть стекло двери багажного отделения, нажмите наружную кнопку открывания стекла, когда отперты замки всех дверей и пульт дистанционного управления находится на расстоянии до 1 м от автомобиля.

### Доступ при помощи механического ключа

Чтобы отпереть двери автомобиля в том случае, если элемент питания пульта дистанционного управления разряжен, см. *Замки дверей* → 38.

### Программирование пультов дистанционного управления

Управление может осуществляться только при помощи тех пультов дистанционного управления, коды которых запрограммированы в память блока управления автомобиля. Если пульт дистанционного управления был утерян или похищен, новый пульт необходимо приобрести и запрограммировать у официального дилера. Соответствующий блок управления автомобиля может быть перепрограммирован, поэтому с помощью потерянных или похищенных пультов дистанционного управления управлять автомобилем боль-

ше будет невозможно. Можно запрограммировать до восьми пультов дистанционного управления.

### Программирование при наличии идентифицируемых пультов дистанционного управления

Новый пульт дистанционного управления может быть запрограммирован при условии наличия двух идентифицируемых пультов дистанционного управления.

Для выполнения процедуры программирования зажигание должно быть выключено, и все пульты ДУ, как идентифицируемые в текущий момент, так и новые, должны быть у вас с собой.

1. Извлеките ключ из корпуса идентифицируемого пульта дистанционного управления.
2. Поместите два идентифицируемых пульта дистанционного управления в подстаканник или на сиденье переднего пассажира.
3. Снимите крышку цилиндра замка на ручке двери водителя. См. *Замки дверей* → 38. Вставьте ключ в замок на ручке водительской двери, затем поверните ключ против часовой стрелки в положение разблокировки пять раз в течение 10 секунд.



На дисплее информационного центра (DIC) отобразится сообщение READY

FOR REMOTE #2, 3, 4, ETC («Готовность к программированию пультов ДУ № № 2, 3, 4 и т. д.»).



4. Откройте вещевое отделение, расположенное в центральной консоли, и приподнимите вещевой ящик.
5. Поместите новый пульт в специальную нишу для пульта дистанционного управления перед вещевым отделением.
6. Нажмите кнопку запуска двигателя.

После завершения процедуры инициализации на дисплее информационного центра отобразится сообщение о готовности системы к программированию следующего пульта дистанционного управления.

7. Извлеките пульт из ниши в вещевом отделении и нажмите на нем кнопку  или .

Для программирования дополнительных пультов дистанционного управления повторите шаги 4–7.

По завершении процедуры программирования всех пультов дистанционного управления нажмите и удерживайте нажатой в течение приблизительно 12 секунд кнопку запуска двигателя для выхода из режима программирования.

8. Уберите ключ обратно в корпус пульта дистанционного управления.

### Программирование при отсутствии идентифицируемых пультов дистанционного управления

В случае отсутствия двух идентифицируемых в текущий момент пультов дистанционного управления выполните следующие действия, чтобы запрограммировать до восьми пультов. Процедура занимает примерно 30 минут. Зажигание должно быть выключено, и все пульты дистанционного управления, которые необходимо запрограммировать, должны быть у вас с собой.

1. Извлеките ключ из корпуса пульта дистанционного управления.

2. Снимите крышку цилиндра замка на ручке двери водителя. См. *Замки дверей* → 38. Вставьте ключ в замок на ручке водительской двери, затем поверните ключ против часовой стрелки в положение разблокировки пять раз в течение 10 секунд.

На дисплее информационного центра появится сообщение REMOTE LEARN PENDING, PLEASE WAIT («Ожидание инициализации пульта ДУ. Пожалуйста, подождите»).

3. Подождите 10 минут, пока на дисплее информационного центра не отобразится сообщение PRESS ENGINE START BUTTON TO LEARN («Нажмите кнопку запуска двигателя для инициализации»), затем нажмите кнопку запуска двигателя.



На дисплее информационного центра снова отобразится сообщение REMOTE LEARN PENDING, PLEASE WAIT («Ожидание инициализации пульта ДУ. Пожалуйста, подождите»).

4. Повторите шаг 3 еще два раза. После третьего раза все ранее идентифицируемые пульты дистанционного управления перестанут определяться системой. Остальные пульты дистанционного управления можно перепрограммировать на следующих этапах.

На дисплее информационного центра отобразится сообщение READY FOR REMOTE # 1 («Готовность к программированию пульта ДУ № 1»).



5. Поместите новый пульт в специальную нишу для пульта дистанционного управления перед вещевым отделением. Для доступа к нише для пульта вещевое отделение необходимо открыть.
6. Нажмите кнопку запуска двигателя. После завершения процедуры инициализации на дисплее информационного центра отобразится сообщение о готовности системы к программированию следующего пульта дистанционного управления.

7. Извлеките пульт из ниши в вещевом отделении и нажмите на нем кнопку  или .

Для программирования дополнительных пультов дистанционного управления повторите шаги 5–7.

По завершении процедуры программирования всех пультов дистанционного управления нажмите и удерживайте нажатой в течение приблизительно 12 секунд кнопку запуска двигателя для выхода из режима программирования.

8. Уберите ключ обратно в корпус пульта дистанционного управления.

### Запуск двигателя при разряженном элементе питания пульта дистанционного управления

Если элемент питания пульта дистанционного управления разряжен или возникают помехи, препятствующие нормальному приему сигнала, при попытке запуска двигателя на дисплее информационного центра (DIC) может появиться сообщение NO REMOTE DETECTED («Пульты дистанционного управления не обнаружены») или NO REMOTE KEY WAS DETECTED PLACE KEY IN TRANSMITTER POCKET THEN START YOUR VEHICLE («Пульт дистанционного управления не обнару-

жен. Поместите пульт в нишу в вещевом отделении в центральной консоли. Запустите двигатель»).

Чтобы запустить двигатель:

1. Откройте вещевое отделение, расположенное в центральной консоли, и приподнимите вещевой ящик.



2. Поместите пульт в специальную нишу для пульта дистанционного управления.
3. Переместив рычаг селектора в положение P (парковка) или N (нейтраль), нажмите педаль тормоза и кнопку запуска.

При первой же возможности замените элемент питания пульта дистанционного управления.

## Замена элемента питания

### Осторожно

При замене элемента питания не прикасайтесь к элементам электронной схемы пульта дистанционного управления. Они могут быть повреждены разрядом статического электричества, накапливающимся на человеке.

При появлении на дисплее информационного центра сообщения REPLACE BATTERY IN REMOTE KEY («Замените батарею в пульте дистанционного управления») необходимо выполнить замену элемента питания.



1. Нажмите кнопку, расположенную в нижней части пульта дистанционного управления, и извлеките ключ.



2. Отделите друг от друга две половины корпуса пульта при помощи плоского инструмента, вставив его в нижнюю центральную часть корпуса пульта. Не вставляйте его в паз для ключа.



3. Извлеките разряженный элемент питания. Не используйте для этого металлические предметы.
4. Установите новый элемент питания так, чтобы положительный полюс был обращен вверх. Для замены необходимо использовать элемент питания CR2032 или аналогичный.
5. Совместите две половины корпуса пульта и сожмите их вместе.

### Дистанционный запуск двигателя

При соответствующей комплектации при дистанционном запуске двигателя система климат-контроля будет работать в режиме, зависящем от наружной температуры.

Могут также включиться электрообогреватель заднего стекла и обогрев/вентиляция сидений (при соответствующей комплектации). См. *Передние сиденья с функциями обогрева и вентиляции* → 69 и *Пользовательские настройки* → 157.

Законы, действующие в некоторых странах и регионах, могут ограничивать или запрещать использование систем дистанционного запуска двигателя. Ознакомьтесь с соответствующими требованиями местного законодательства в отношении систем дистанционного запуска двигателя.

Не используйте систему дистанционного запуска двигателя при низком запасе топлива.

Двигатель не может быть запущен дистанционно, если:

- Пульт дистанционного управления находится в автомобиле.
- Не закрыт капот.
- В системе управления токсичностью отработанных газов возникла неисправность и контрольная лампа неисправности горит.

Двигатель выключится после дистанционного запуска, если:



- Температура охлаждающей жидкости двигателя слишком высокая.
- Давление моторного масла низкое.

При работающем двигателе радиус действия пульта дистанционного управления может уменьшаться.

На работоспособность пульта дистанционного управления могут влиять и другие условия.

См. *Система дистанционного управления замками (RKE)* → 30 или *Пользовательские настройки* → 157.

### Запуск двигателя с помощью системы дистанционного запуска двигателя

1. Нажмите и отпустите кнопку .
2. Сразу после этого нажмите и удерживайте нажатой кнопку  в течение, как минимум, четырех секунд или пока не начнут мигать указатели поворота.

После запуска двигателя включатся габаритные огни. Двери будут оставаться запертыми и может включиться система климат-контроля.

Двигатель будет работать в течение 10 минут. Повторите шаги 1 и 2 для однократного продления работы двигателя на 10 минут.

Включите зажигание, чтобы двигатель не выключился.

### Увеличение длительности работы двигателя после дистанционного запуска

Для увеличения времени работы двигателя при дистанционном запуске на 10 минут повторите шаги 1 и 2, пока двигатель еще работает. Это обеспечит работу двигателя в общей сложности в течение 20 минут. Запрос на увеличение длительности работы двигателя можно отправить в течение 30 секунд после запуска двигателя.

Дистанционно запустить двигатель между включением и выключением зажигания можно только два раза или один раз с увеличенной длительностью работы двигателя.

Чтобы использовать систему дистанционного запуска снова, необходимо включить и выключить зажигание.

### Остановка двигателя после дистанционного запуска

Чтобы заглушить двигатель после дистанционного запуска, выполните одно из следующих действий:

- Нажмите и удерживайте кнопку  нажатой до тех пор, пока не погаснут габаритные огни.
- Включите аварийную световую сигнализацию.
- Включите зажигание, а затем выключите его.

## Замки дверей

### Внимание



Если двери не заперты, возможно возникновение опасных ситуаций.

- Пассажиры, особенно дети, могут легко открыть двери и выпасть из движущегося автомобиля. Двери могут быть разблокированы и открыты во время движения автомобиля. Незапертые двери повышают вероятность выпадения из автомобиля в случае аварии. Поэтому во время движения автомобиля водитель и все пассажиры должны быть пристегнуты ремнями безопасности, а все двери должны быть заперты.
- Маленькие дети, которые могут забраться в незапертый автомобиль, иногда не способны покинуть его. Дети могут пострадать от перегрева, получить тяжелые травмы или даже погибнуть от теплового удара. Всегда запирайте двери автомобиля, когда покидаете его.
- Возможны случаи нежелательного вторжения третьих лиц в автомобиль, когда он движется на малой скорости или стоит на месте. Этого не случится, если двери заперты.

Для запирания и отпирания дверей изнутри автомобиля:

- Нажмите кнопку  или  на центральном выключателе блокировки замков.
- Нажмите кнопку механической блокировки водительской двери для запирания всех дверей автомобиля. Нажатие кнопки запирания на одной из пассажирских дверей приведет к запиранию только этой двери.
- Потяните ручку отпирания двери один раз, чтобы отпереть эту дверь. Потяните ручку еще раз, чтобы открыть эту дверь.

Для запирания и отпирания дверей снаружи автомобиля:

- Нажмите кнопку  или  на пульте дистанционного управления.
- Вставьте ключ в замочный цилиндр одной из передних дверей. Цилиндр замка закрыт крышкой. См. *Доступ к замочному цилиндру двери водителя* далее в данном разделе.

### Система дистанционной идентификации ключа

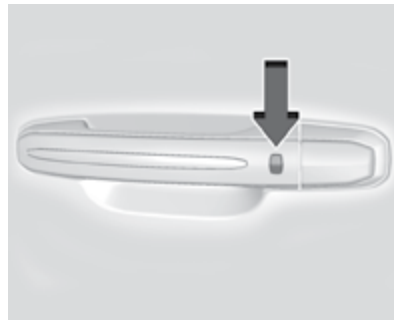

Пульт дистанционного управления должен находиться в радиусе 1 м от открываемой двери или двери багажного отделения. Чтобы открыть дверь, нажмите кнопку на наружной ручке двери. См. *Действие системы дистанционной идентификации ключа в Система дистанционного управления замками (RKE)* → 30.

### Доступ к замочному цилиндру водительской двери (крышка с пазом) в случае разряженной аккумуляторной батареи

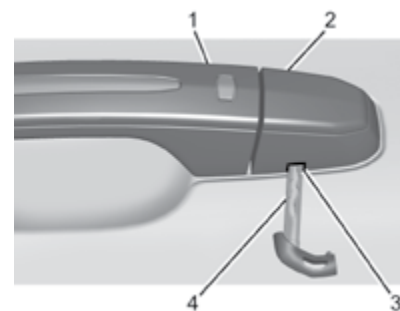

Для получения доступа к замочному цилиндру водительской двери:

1. Потяните ручку двери (1) до положения отпирания двери и удерживайте в этом положении до установки крышки на место.
2. Вставьте ключ (4) в паз (3), расположенный в нижней части крышки (2), и потяните ключ вверх.
3. Снимите крышку (2).
4. Вставьте ключ (4) в замочный цилиндр.



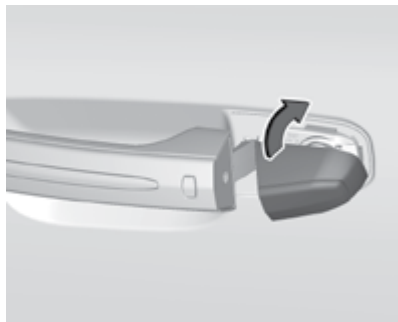
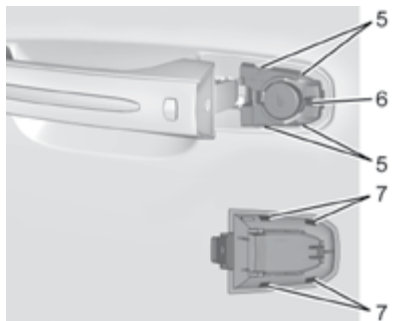

Для установки на место крышки с пазом:



1. Поместите нижний край крышки под нижний край металлического основания (6). Выступы (7) крепятся к металлическому основанию (6) в четырех местах (5).

2. Поверните крышку вверх, чтобы установить на место.
3. Убедитесь в надежности фиксации крышки.
4. Отпустите ручку двери.

### Свободно вращающиеся замочные цилиндры

Замочный цилиндр свободно вращается, если вставлен неподходящий ключ, или если правильный ключ вставлен не полностью. Такая функция предотвращает взлом или повреждение замка. Для возвращения замочного цилиндра в исходное состояние вставьте правильный ключ до конца и поверните его в вертикальное положение. Выньте ключ и вставьте его снова. Если замок не возвращается в исходное состояние, поверните ключ в замочном цилиндре на пол-оборота и повторите вышеописанные шаги.

### Центральный выключатель блокировки замков

Нажмите кнопку  или  на пульте дистанционного управления. См. Система дистанционного управления замками (RKE) → 30.



 при нажатии данной кнопки все двери запираются.

 при нажатии данной кнопки все двери отпираются.

### Функция задержки запираения замков



Данная функция обеспечивает запираение замков всех дверей через пять секунд после того, как будет закрыта последняя дверь.

Функция задержки запираения замков действует только в том случае, если в меню пользовательских настроек деактивирована функция защиты от запираения двери водителя.

При нажатии кнопки  на центральном выключателе блокировки замков при от-

крытой двери или двери багажного отделения прозвучит троекратное звуковое предупреждение («колокольчик»), сигнализирующее о том, что функция задержки запираения замков активирована.

Все двери будут заперты автоматически через пять секунд после закрывания последней двери. Если какая-либо из дверей будет открыта до истечения пяти секунд, то с момента закрывания последней двери начнется отсчет следующих пяти секунд, по истечении которых все двери будут заперты.

Нажмите кнопку  на центральном выключателе блокировки замков или кнопку  на пульте дистанционного управления, чтобы отменить действие данной функции и запереть двери немедленно.

Данную функцию можно настроить с помощью информационного центра (DIC). См. *Пользовательские настройки* → 157.

## Функция автоматического запираения дверей

Двери будут запираются автоматически после закрывания последней двери, если включено зажигание и рычаг селектора выведен из положения Р (парковка).

Если замок одной из дверей будет разблокирован, после чего эта дверь будет

открыта и снова закрыта, все двери будут заперты после того, как вы уберете ногу с педали тормоза, или когда скорость движения автомобиля превысит 13 км/ч.

Для разблокировки дверей:

- Нажмите кнопку  на центральном выключателе блокировки замков.
- Переведите рычаг селектора в положение Р (парковка).

Функцию автоматического запираения дверей нельзя отключить. Функцию автоматического отпирания дверей можно запрограммировать с помощью информационного центра. См. *Пользовательские настройки* → 157.

## Защита от нежелательного запираения пульта дистанционного управления в автомобиле

Если зажигание включено или выбран режим ACC/ACCESSORY кнопки запуска и центральный выключатель блокировки замков дверей нажимается при открытой двери водителя, все двери будут заперты, после чего немедленно будет отперта дверь водителя.

Если зажигание выключено и поступает команда запираения замков, когда одна из дверей открыта, то при закрывании

всех дверей система проверит наличие пультов дистанционного управления внутри автомобиля. Если пульт ДУ определен и количество пультов внутри автомобиля не уменьшилось, дверь водителя разблокируется и трижды раздастся звуковой сигнал.

Функция защиты от запираения может быть деактивирована вручную при открытой двери водителя путем нажатия и удержания нажатой кнопки  на центральном выключателе блокировки замков.

## Функция защиты от запираения двери водителя

Если функция защиты от запираения замка двери водителя активна, а зажигание выключено, водительская дверь открыта и поступает команда блокировки дверей, то замки всех дверей будут заперты, и только дверь водителя останется разблокированной. Нажмите кнопку еще раз, чтобы запереть дверь водителя. Функция защиты от запираения двери водителя может быть включена или отключена в меню пользовательских настроек. См. *Пользовательские настройки* → 157.

## Функция защиты от случайного отпирания дверей

Данная функция предотвращает отпирание замков задних дверей изнутри пассажирами задних сидений.



Нажмите кнопку  для активации функции защиты от случайного открывания задних дверей. На переключателе загорится светодиод.

Нажмите кнопку  снова для деактивации функции защиты от случайного отпирания дверей.

## Двери

### Дверь багажного отделения

#### Внимание

Движение с открытой дверью багажного отделения либо в тех случаях, когда дверь закрыта не полностью при транспортировке длинномерных предметов, очень опасно, поскольку внутрь автомобиля могут попадать отработанные газы. В состав отработанных газов, выделяемых двигателем, входит окись углерода (СО) – газ без цвета и запаха. Вдыхание этого газа может привести к потере сознания и даже к смерти.

В случае, когда приходится ехать с открытой дверью багажного отделения:

- Закройте все окна.
- Полностью откройте вентиляционные дефлекторы, расположенные на приборной панели или под ней.
- Установите регулировки системы климат-контроля в режим, при котором внутрь автомобиля поступает наружный воздух, и режим максимальной скорости вентилятора. См. Система климат-контроля в Указателе.

(см. продолжение)

#### Внимание (продолжение)

- Если автомобиль оборудован электроприводом двери багажного отделения, отключите привод.

См. *Отработанные газы* → 213.

#### Осторожно

Если перед открыванием двери багажного отделения не проверить наличие пространства для ее беспрепятственного движения, например, высоту проема гаражных ворот, дверь и/или стекло двери могут быть повреждены. Перед открыванием двери багажного отделения убедитесь в том, что на ее пути не встретится препятствие.

### Дверь багажного отделения с электроприводом

#### Внимание

Вы или другие люди можете получить травму, если будете находиться на пути движения двери багажного отделения. При открывании или закрывании двери багажного отделения убедитесь в том, что никто не находится на пути ее движения.

**Осторожно**

Движение с открытой и незакрепленной дверью багажного отделения может привести к повреждению компонентов электропривода двери багажного отделения.



Переключатель расположен на потолочной консоли. Рычаг селектора должен находиться в положении Р (парковка).

Доступны три режима:



**MAX (макс. высота):** дверь багажного отделения открывается на полную высоту.

**3/4:** дверь багажного отделения открывается не на всю высоту; величину подъема можно настроить, выбрав значение, близкое к 3/4 полного хода двери при от-

крывании. Используйте этот режим, чтобы не дать двери багажного отделения полностью открыться, когда автомобиль находится, например, в проеме гаражных ворот или когда полному открыванию двери багажного отделения мешает груз, закрепленный на крыше автомобиля. Дверь багажного отделения может быть также открыта вручную на полную высоту.



**OFF (выкл.):** открывание двери багажного отделения возможно только вручную.

Чтобы открыть или закрыть дверь багажного отделения, выберите режим MAX или 3/4, затем:

- Дважды быстро нажмите кнопку  на пульте дистанционного управления, пока дверь багажного отделения не начнет движение.
- Нажмите кнопку  на потолочной консоли. Дверь водителя должна быть разблокирована.
- Нажмите на сенсорную панель, расположенную на внутренней стороне ручки двери багажного отделения после разблокировки всех дверей. Двери автомобиля могут быть отперты при помощи системы дистанционной идентификации ключа, если пульт дистанционного управления находится в пределах 1 м от сенсорной панели.



- Нажмите кнопку , расположенную на нижнем торце двери багажного отделения рядом с замком, чтобы закрыть дверь багажного отделения.

Нажмите любую кнопку управления электроприводом двери багажного отделения, сенсорную панель или кнопку  на пульте дистанционного управления во время движения двери багажного отделения, чтобы остановить ее. При нажатии любой кнопки управления электроприводом двери багажного отделения или быстрым двойным нажатии кнопки  дверь начнет двигаться в противоположном направлении. При нажатии на сенсорную панель на ручке двери багажного отделения движение двери возобновится, но только в направлении открывания.

**Осторожно**

Не тяните и не толкайте дверь багажного отделения при работе электропривода во избежание повреждения автомобиля. Дождитесь завершения цикла работы электропривода.

Привод двери багажного отделения может временно отключаться при очень низкой температуре воздуха или при слишком частом использовании в течение короткого интервала времени. В этом случае дверь багажного отделения можно открывать и закрывать вручную. Для этого выберите режим OFF переключателя на потолочной консоли.

Если рычаг селектора коробки передач вывести из положения P (парковка) во время работы электропривода двери багажного отделения, привод не отключится, пока движение двери не будет полностью завершено. Если автомобиль начал набирать скорость до того, как дверь багажного отделения полностью завершила движение, дверь может остановиться или направление ее движения может измениться на противоположное. Перед началом движения проверьте наличие соответствующих сообщений на дисплее информационного центра и убедитесь в том, что дверь багажного

отделения полностью закрыта до фиксации защелки замка.

**Функция защиты от падения двери багажного отделения**

Если дверь багажного отделения автоматически закрывается после цикла открывания, это указывает на то, что система среагировала на чрезмерный вес двери или возможную неисправность газонаполненного амортизатора. Устраните причину чрезмерного веса двери. Если дверь багажного отделения продолжает автоматически закрываться после открывания, не используйте электропривод и обратитесь в авторизованный сервисный центр.

Наличие препятствий на пути движения двери багажного отделения или слишком быстрое закрывание двери вручную после того, как она была открыта с помощью электропривода, может привести к тому, что система защиты ошибочно обнаружит неисправность газонаполненного амортизатора. При этом также может активироваться функция защиты от падения двери багажного отделения. Дождитесь завершения цикла работы электропривода двери багажного отделения и подождите несколько секунд, прежде чем закрыть дверь вручную.

**Функция защиты от заземления**

Если во время цикла открывания/закрывания на пути движения двери багажного отделения встретится препятствие, направление движения двери автоматически изменится на противоположное и она переместится на небольшое расстояние от препятствия. После устранения препятствия электропривод двери багажного отделения можно использовать снова. Если в течение одного цикла закрывания/открывания дверь багажного отделения встретится с несколькими препятствиями, то электропривод отключится. После устранения препятствий закройте дверь вручную. После этого электропривод двери багажного отделения вернется в нормальный режим работы.

Если двери автомобиля заперты во время закрывания двери багажного отделения и на пути движения двери багажного отделения встретится препятствие, которое не дает ей полностью закрыться, то прозвучит звуковой сигнал, предупреждающий о том, что дверь багажного отделения не закрыта.

С обеих сторон двери багажного отделения установлены датчики заземления. Если какой-либо предмет будет зажат между дверью багажного отделения и кузовом автомобиля и нажмет на датчик, то дверь начнет движение в обратном

направлении и остановится в частично открытом положении. Дверь багажного отделения останется открытой до тех пор, пока электропривод не будет включен повторно или пока дверь не будет закрыта вручную.

### Настройка режима 3/4

Чтобы изменить положение, в котором дверь багажного отделения останавливается при открывании:

1. Выберите режим MAX или 3/4 и откройте дверь багажного отделения.
2. Остановите перемещение двери багажного отделения на нужной высоте, нажав любую кнопку управления электроприводом двери багажного отделения. При необходимости вручную измените положение двери.
3. Нажмите и удерживайте нажатой кнопку , расположенную на нижнем торце двери багажного отделения рядом с замком, до тех пор, пока не начнут мигать указатели поворота и не прозвучит звуковой сигнал. Это указывает на то, что настройка положения двери багажного отделения сохранена.

Положение двери багажного отделения не может быть задано ниже запрограммированной производителем высоты. Если лампы указателей поворота не мигают

и звуковой сигнал не звучит, возможно, что задано слишком низкое значение настройки положения двери багажного отделения.

### Режим ручного управления



Выберите режим OFF на потолочной консоли для возможности ручного открывания/закрывания двери багажного отделения.

#### Осторожно

Не перемещайте дверь багажного отделения слишком быстро с чрезмерным усилием во избежание повреждения автомобиля.

Открывайте и закрывайте дверь багажного отделения вручную плавно и с умеренной скоростью. Система имеет функцию ограничения скорости ручного закрывания двери багажного отделения для защиты компонентов.



Чтобы открыть дверь багажного отделения, нажмите кнопку  на центральном выключателе блокировки замков или дважды нажмите кнопку  на пульте дистанционного управления, чтобы отпереть замки всех дверей. Нажмите на сенсорную панель (1), расположенную на внутренней стороне ручки, и поднимите дверь багажного отделения.

Чтобы открыть только стекло двери багажного отделения, нажмите кнопку (2) над площадкой государственного номерного знака или дважды нажмите кнопку  на пульте дистанционного управления. Не оставляйте стекло двери багажного отделения открытым во время поднимания двери багажного отделения.

При попытке открыть стекло багажного отделения при работающем заднем

стеклоочистителе стекло не откроется до тех пор, пока щетка стеклоочистителя не займет свое исходное положение под стеклом.

Используйте ручку, чтобы опустить и закрыть дверь багажного отделения. Не нажимайте на сенсорную панель во время закрытия двери багажного отделения. Дверь багажного отделения останется незапертой.

Пульт дистанционного управления должен находиться на расстоянии до 1 м от двери багажного отделения для ее автоматического отпирания. См. Система дистанционного управления замками (RKE) → 30.

Дверь багажного отделения оборудована защелкой с электроприводом. Если аккумуляторная батарея отсоединена или разрядилась, дверь багажного отделения открываться не будет. Дверь можно будет открыть снова после подключения заряженной аккумуляторной батареи.

### Бесконтактное открывание двери багажного отделения

Дверь багажного отделения может быть автоматически открыта без помощи рук движением ноги под задним бампером.

Дверь багажного отделения будет открываться только при условии нахождения пульта дистанционного управления на расстоянии максимум 1 м от автомобиля.

Во время движения двери багажного отделения функция бесконтактного открывания двери багажного отделения будет недоступна. Для остановки двери багажного отделения во время ее движения воспользуйтесь одним из переключателей привода двери багажного отделения.

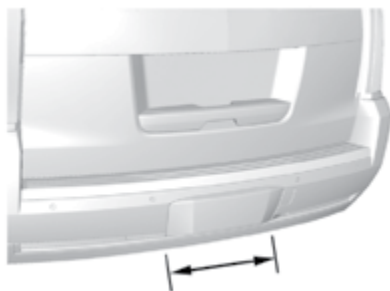

Размер зоны для движения ноги



Для активации данной функции произведите ногой быстрое толчковое движение под центральной частью заднего бампера, затем уберите ногу.

#### Осторожно

Во время мойки струя воды может попасть в зону обнаружения датчика, что приведет к открыванию двери багажного отделения. Держите пульт дистанционного управления вне зоны обнаружения датчика, расположенного под задним бампером, либо переведите переключатель режимов привода двери багажного отделения в положение OFF на время мойки или проведения работ рядом с задним бампером для предотвращения случайного автоматического открывания двери багажного отделения.

- Не проводите ногой из стороны в сторону по несколько раз.
- Не задерживайте ногу под бампером; в этом случае функция не активируется.
- Не прикасайтесь к двери багажного отделения до тех пор, пока она не остановится.
- При некоторых условиях данная функция может быть временно отключена. Если дверь багажного отделения не реагирует на движение ноги, откройте или закройте ее другим способом или запустите двигатель автомобиля. После этого функция будет активирована снова.

При бесконтактном закрывании двери багажного отделения дверь приводится в движение с небольшой задержкой. Задние фонари начнут мигать и прозвучит звуковое предупреждение («колокольчик»). Отойдите от двери багажного отделения, прежде чем она начнет движение вниз.

## Подножки с электроприводом

### Внимание

Ни в коем случае не помещайте руки и другие части тела между выдвинутыми подножками и кузовом автомобиля. При этом можно получить тяжелые травмы.

### Внимание

Запрещается вставать на движущуюся подножку. При этом можно получить тяжелые травмы.

Отключите электропривод подножек перед подъемом автомобиля домкратом или размещением любого предмета под автомобилем.

Образование большого количества льда может препятствовать выдвиганию подножек. Перед высадкой из автомобиля проверьте положение подножки. Если подножка не выдвигается, отключите электропривод подножек, очистите их ото льда, затем активируйте электропривод подножек и убедитесь в их нормальной работе.

Не допускайте нахождения рук, одежды, детей, животных и посторонних предметов в зоне перемещения подножек.

Направление перемещения подножек изменится на противоположное, если на пути их движения встретится препятствие. Устраните препятствие, затем откройте и закройте дверь автомобиля с этой же стороны, чтобы движение подножек завершилось. Если препятствие не устранено, подножки останутся выдвинутыми во время движения.

Для изменения настроек:

1. Нажмите .
2. Нажмите иконку «Выдвижные подножки».

Доступны следующие опции:

**OFF (выкл.):** электропривод подножек будет отключен и они не будут выдвигаться.

**ON (вкл.):** подножки будут выдвигаться при открывании двери. После закрывания двери подножки будут автоматически убираться через три секунды.

**Extended (выдв.):** подножки будут оставаться выдвинутыми, когда рычаг селектора установлен в положение P (парковка) или N (нейтраль). Эта настройка может использоваться, когда необходимо очистить подножки.



## Охранные системы

Данный автомобиль оборудован системой охранной сигнализации и противоугонной системой, однако возможность его угона полностью не исключена.

### Система охранной сигнализации



Индикатор, расположенный на приборной панели рядом с ветровым стеклом, показывает состояние системы.



**Индикатор не горит:** система охранной сигнализации деактивирована.

**Индикатор горит постоянно:** автомобиль защищен во время периода задержки перед включением системы охранной сигнализации.

**Индикатор часто мигает:** автомобиль не защищен. Открыта любая из дверей, дверь багажного отделения или капот.

**Индикатор редко мигает:** система охранной сигнализации активирована.

### Включение системы

1. Выключите зажигание.
2. Заприте двери автомобиля одним из следующих способов:
  - Используйте пульт дистанционного управления.
  - Используйте систему дистанционной идентификации ключа.
  - При открытой двери нажмите кнопку  на внутренней стороне двери.
3. Через 30 секунд режим охраны будет включен, и индикатор начнет мигать со значительным интервалом, сигнализируя о том, что система активирована. При повторном нажатии кнопки  на пульте дистанционного управления период 30-секундной задержки будет отменен и режим охраны будет активирован немедленно.

Система охранной сигнализации автомобиля не будет активирована, если двери были заперты ключом.

При попытке открыть дверь водителя, если предварительно двери не были

отперты с помощью пульта дистанционного управления, начнут мигать указатели поворота и включится звуковой сигнал в качестве предварительного предупреждения. Если двигатель автомобиля не будет запущен или если дверь не будет разблокирована путем нажатия кнопки  на пульте дистанционного управления в течение 10 секунд после включения предварительного предупреждения, будет звучать сигнал тревоги.

Если данная система включена, то сигнал тревоги будет звучать каждый раз, когда открывается дверь, капот или дверь багажного отделения. При срабатывании охранной сигнализации будут мигать указатели поворота и будет подаваться звуковой сигнал в течение 30 секунд. Система снова перейдет в режим охраны до наступления следующего события несанкционированного доступа.

### Отключение системы охранной сигнализации

Для отключения системы охранной сигнализации или отключения сигнала тревоги после ее срабатывания выполните одно из следующих действий:

- Нажмите кнопку  на пульте дистанционного управления.

- Разблокируйте замки дверей автомобиля при помощи системы дистанционной идентификации ключа.
- Запустите двигатель.

Чтобы избежать непреднамеренного срабатывания системы охранной сигнализации:

- Заприте замки всех дверей после того, как все пассажиры покинут автомобиль и все двери будут закрыты.
- Всегда отпирайте двери с помощью пульта дистанционного управления или при помощи системы дистанционной идентификации ключа.

Отпирание двери водителем ключом не приведет к деактивации системы охранной сигнализации или отключению сигнала тревоги.

### Признаки попыток несанкционированного проникновения в автомобиль

Если после нажатия кнопки  на пульте дистанционного управления троекратно сработает звуковой сигнал, это значит, что автомобиль подвергался попытке несанкционированного проникновения.

Если система охранной сигнализации срабатывала, то на дисплее информационного центра появится соответствующее сообщение.

### Автономная сирена, датчик угла наклона и датчик обнаружения вторжения

В дополнение к стандартным функциям противовзломной системы в ее состав могут также входить сирена, датчик угла наклона и датчик обнаружения вторжения.

Автономная сирена подает звуковой сигнал тревоги, отличающийся от стандартного звукового сигнала. Сирена оснащена встроенным автономным источником электропитания. Если аккумуляторная батарея автомобиля разрядилась при включенной системе охранной сигнализации, то автономная сирена включится автоматически.

Датчик угла наклона кузова может активировать тревожную сигнализацию в случае обнаружения перемещения автомобиля, т. е. при изменении его положения в пространстве.

Датчик обнаружения вторжения контролирует салон автомобиля и может активировать тревожную сигнализацию в случае обнаружения несанкционированного доступа внутрь автомобиля. Если датчик обнаружения вторжения активирован, не оставляйте в салоне автомобиля пассажиров или домашних животных.

Перед включением системы охранной сигнализации и датчика обнаружения вторжения выполните следующее:

- Убедитесь, что все двери и окна полностью закрыты.
- Зафиксируйте все незакрепленные элементы, такие как солнцезащитные шторки.
- Убедитесь в том, что никакие предметы не заслоняют датчики, расположенные на передней потолочной консоли.
- Перед тем как покинуть автомобиль, сложите мониторы.

### Выключатель датчика наклона и датчика обнаружения вторжения



Рекомендуется отключать датчики обнаружения вторжения и угла наклона, если нужно оставить домашних животных внутри автомобиля, или при транспортировке автомобиля.

При выключенном зажигании нажмите кнопку  на передней потолочной консоли. Загорится индикатор, указывающая на то, что эти датчики отключены до следующего цикла активации системы охранной сигнализации.

## Иммобилайзер

### Действие системы иммобилайзера

Данный автомобиль оборудован пассивной противоугонной системой.

Она не требует принудительного включения или выключения.

При выключении зажигания система иммобилайзера активируется автоматически.

Система автоматически деактивируется, когда нажимается кнопка запуска и пульт дистанционного управления находится в автомобиле.



Контрольная лампа противоугонной системы загорается на комбинации приборов, если возникла проблема с актива-

цией или деактивацией противоугонной системы.

В память блока управления иммобилайзером внесены коды одного или более пультов дистанционного управления. Двигатель автомобиля можно запустить только при условии совпадения кода пульта дистанционного управления с кодом, сохраненным в памяти блока управления иммобилайзером. Двигатель автомобиля может не запуститься, если пульт ДУ поврежден.

Если двигатель не запускается и контрольная лампа противоугонной системы продолжает гореть, возможно, в системе иммобилайзера возникла неисправность. Выключите зажигание и снова попробуйте запустить двигатель.

Если невозможно изменить режим зажигания (ACC/ACCESSORY, ON/RUN/START, OFF), а пульт дистанционного управления не поврежден, воспользуйтесь вторым пультом или поместите пульт в специальную нишу для пульта дистанционного управления в вещевом отделении в центральной консоли. См. *Запуск двигателя при низком уровне заряда элемента питания пульта дистанционного управления в Система дистанционного управления замками (RKE)* → 30.

Если двигатель не запускается и с помощью другого пульта дистанционного

управления или когда пульт дистанционного управления помещен в специальную нишу в вещевом отделении, обратитесь в авторизованный сервисный центр для обслуживания противоугонной системы и программирования нового пульта дистанционного управления.

Не оставляйте пульты дистанционного управления и устройства отключения противоугонной системы в автомобиле.

## Наружные зеркала заднего вида

### Панорамное зеркало заднего вида

#### **Внимание**

Объекты, отражающиеся в панорамном зеркале, например, автомобили, кажутся более удаленными по сравнению с реальным расстоянием до них. Поэтому при резком перестроении в правый ряд может произойти столкновение с автомобилем, движущимся по соседней полосе, расположенной справа. Перед совершением такого маневра необходимо дополнительно оценить дистанцию при помощи внутреннего зеркала заднего вида или оглянувшись через плечо.

Со стороны пассажира установлено панорамное зеркало заднего вида. Выпуклая поверхность панорамного зеркала расширяет зону обзора назад с места водителя.

### Наружные зеркала заднего вида с электрической регулировкой

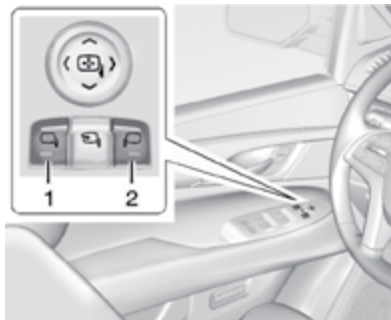

Для регулировки положения наружных зеркал:

1. Нажмите кнопку (1) или (2), чтобы выбрать зеркало для регулировки (со стороны водителя или пассажира). Загорится соответствующий индикатор.
2. Нажимая на одну из четырех сторон переключателя, отрегулируйте положение зеркала.
3. Отрегулируйте положение каждого из наружных зеркал так, чтобы в зеркале была видна боковина автомобиля и пространство за автомобилем.

4. Нажмите кнопку (1) или (2) для отмены выбора зеркала. Соответствующий индикатор погаснет.

### Наружное зеркало заднего вида с функцией автоматического затемнения

При соответствующей комплектации зеркало заднего вида с функцией затемнения со стороны водителя автоматически уменьшает яркость отраженного света фар движущихся сзади автомобилей. Функция автоматического затемнения активируется при запуске двигателя. См. *Внутреннее зеркало заднего вида с функцией автоматического затемнения* → 53.



### Индикаторы указателей поворота

При соответствующей комплектации автомобиль может быть оборудован зеркалами заднего вида с индикаторами указателей поворота.

## Наружные зеркала заднего вида с функцией складывания

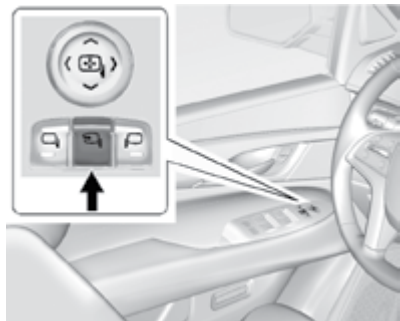
### Наружные зеркала с электроприводом складывания



1. Чтобы сложить зеркала, нажмите кнопку .
2. Нажмите кнопку  еще раз, чтобы вернуть зеркала в исходное положение.

### Перенастройка электроприводов складывания зеркал



Перенастроить электроприводы складывания зеркал необходимо, если:

- При складывании зеркал возникли неожиданные препятствия.

- Зеркала были случайно сложены/разложены вручную.
- Зеркала не остаются в разложенном положении.
- Возникает вибрация зеркал при движении автомобиля на обычных скоростях.

Для перенастройки электроприводов зеркал однократно полностью сложите и разложите их, нажимая соответствующий переключатель. В ходе перенастройки электроприводов может возникать характерный звук. Он не является признаком неисправности.

### Наружные зеркала заднего вида с функцией автоматического складывания

При соответствующей комплектации для автоматического складывания наружных зеркал при выключенном зажигании нажмите и удерживайте нажатой в течение приблизительно одной секунды кнопку  на пульте дистанционного управления. Чтобы разложить зеркала, нажмите и удерживайте нажатой в течение приблизительно одной секунды кнопку  на пульте дистанционного управления. См. *Система дистанционного управления замками (RKE)* → 30.

Эту функцию можно включить и выключить в меню пользовательских настроек. См. *Пользовательские настройки* → 157.

### Наружные зеркала заднего вида с электрообогревом

 (электрообогреватель заднего стекла): при нажатии данной кнопки включаются электрообогреватели наружных зеркал заднего вида.

См. *Электрообогреватель заднего стекла в Двухзонная система климат-контроля с функцией автоматического управления* → 180.

### Наружные зеркала с функцией наклона при движении задним ходом

Если данный автомобиль оборудован сиденьями с функцией сохранения и вызова настроек, то существует режим, при выборе которого наружное зеркало со стороны водителя и/или пассажира наклоняется на заданный угол при движении задним ходом, чтобы обеспечивать лучший обзор пространства возле нижней части автомобиля.

Зеркала возвращаются в исходное положение:

- При выводе рычага селектора из положения R (задний ход) или если рычаг селектора находится в положении R (задний ход) в течение приблизительно 30 секунд.
- При выключении зажигания.
- Если скорость движения автомобиля задним ходом превысила заданное значение.

Данную функцию можно включить или отключить. См. *Пользовательские настройки* → 157.

## Внутреннее зеркало

### Внутреннее зеркало заднего вида

Отрегулируйте положение внутреннего зеркала заднего вида для лучшего обзора пространства позади автомобиля.

Не наносите жидкость для очистки стекол непосредственно на поверхность зеркала. Для очистки зеркала используйте мягкую ткань, пропитанную водой.

### Внутреннее зеркало заднего вида с функцией автоматического затемнения

Данная функция обеспечивает автоматическое уменьшение яркости отраженного света фар автомобилей, следующих за вашим автомобилем. Функция автоматического затемнения активируется при запуске двигателя.

### Внутреннее зеркало заднего вида с функцией вывода изображения с камеры

При соответствующей комплектации зеркало заднего вида с функцией затемнения обеспечивает широкий угол обзора пространства позади автомобиля за счет использования камеры, установленной в задней части автомобиля.

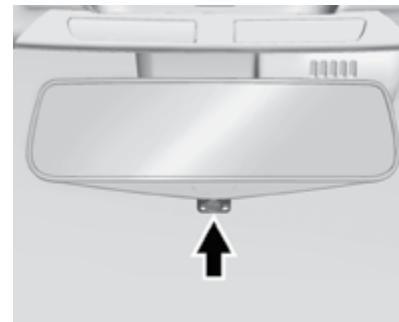

Чтобы включить дисплей, потяните рычажок назад. Чтобы отключить дисплей, нажмите рычажок вперед. При отключении дисплея активируется функция автоматического затемнения. Для лучшего обзора пространства позади автомобиля отрегулируйте положение внутреннего зеркала заднего вида при отключенном дисплее.

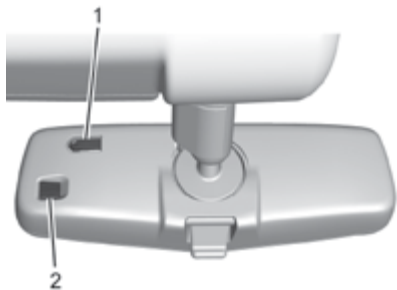

Для регулировки уровня яркости изображения нажмите кнопку (1), расположенную на обратной стороне корпуса зеркала заднего вида. Во время регулировки не закрывайте датчик освещенности (2).



Доступно пять настроек уровня яркости. При каждом нажатии кнопки яркость увеличивается на один уровень.

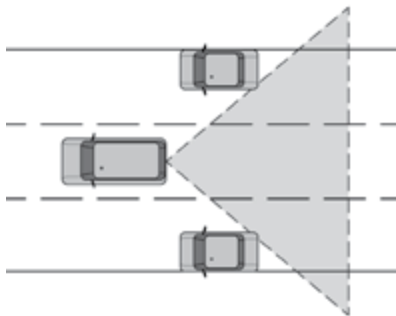

#### **Внимание**

Камера, изображение с которой выводится на дисплей зеркала заднего вида (RCM), обеспечивает лишь ограниченный обзор пространства позади вашего автомобиля. В поле зрения камеры могут не попадать участки дороги, автомобили и другие объекты. При движении автомобиля и совершении парковочных маневров не ориентируйтесь только по изображению, выводимому с помощью этой камеры. Объекты на изображении могут казаться более удаленными по сравнению с реальным расстоянием до них.

(см. продолжение)

#### **Внимание (продолжение)**

Перед перестроением или слиянием с транспортным потоком необходимо дополнительно оценить дистанцию при помощи наружных зеркал заднего вида или оглянувшись через плечо. Соблюдайте осторожность при движении задним ходом, чтобы избежать травмирования и/или гибели людей и повреждения автомобиля.



Камера, изображение с которой выводится на дисплей внутреннего зеркала заднего вида (RCM), расположена над площадкой заднего государственного номерного знака рядом с камерой заднего обзора (RVC).

Для очистки камеры RCM см. *Очиститель/омыватель заднего стекла* → 127.

### Выявление и устранение неисправностей

В случае если рычажок находится в заднем положении и экран зеркала имеет синий цвет, в зеркале отображается символ  и дисплей отключается, обратитесь в авторизованный сервисный центр для проверки системы.

Камера RCM может работать некорректно или выводить нечеткое изображение в следующих случаях:

- При слишком ярком солнечном свете или свете фар. Это может ухудшить видимость объектов.
- Объектив камеры покрыт грязью, снегом, мусором и т. д. Очистите объектив камеры мягкой тканью, смоченной водой.
- Задняя часть автомобиля повреждена, в результате чего изменились положение камеры и угол монтажа камеры.

### Панорамное зеркало для контроля за детьми в задней части салона



При соответствующей комплектации зеркало для контроля за детьми находится на потолочной консоли. Чтобы установить зеркало в рабочее положение, нажмите кнопку на крышке. Если зеркало не используется, верните его в исходное положение.

### Окна

#### **Внимание**

Не оставляйте детей, взрослых, находящихся в беспомощном состоянии, и домашних животных в запечатом автомобиле с закрытыми окнами в теплую или жаркую погоду. Они могут пострадать от перегрева, получить тяжелые травмы или даже погибнуть от теплового удара.



При разработке формы кузова автомобиля особое внимание обращалось на снижение его аэродинамического сопротивления для достижения минимально возможного расхода топлива. Во время движения с открытым окном одной



из задних дверей и закрытыми окнами передних дверей может возникнуть пульсирующий шум. Для уменьшения уровня этого шума откройте окна передних дверей или вентиляционный люк в крыше (при соответствующей комплектации).

## Окна с электрическими стеклоподъемниками

### Внимание

Дети могут получить серьезную травму и даже погибнуть, если они будут находиться в оконном проеме при закрывании стекла. Ни в коем случае не оставляйте пульт ДУ системы дистанционного управления замками (RKE) в автомобиле, в котором находятся дети. При нахождении детей на задних сиденьях пользуйтесь выключателем блокировки электроприводов стеклоподъемников, чтобы не допустить случайного открывания и закрывания окон. См. *Ключи* → 29.



Питание к электроприводам стеклоподъемников подается в режимах ON/RUN и ACC/ACCESSORY кнопки запуска, а также в режиме задержки отключения питания дополнительного оборудования (RAP). См. *Режим задержки отключения питания дополнительного электрооборудования (RAP)* → 211.



Для открывания или закрывания окна нажмите клавишу переключателя или потяните ее вверх.

Электроприводы стеклоподъемников могут временно отключиться при слишком частом использовании переключателей в течение короткого интервала времени.

## Функция защиты от случайного открывания окон

Данная функция блокирует управление приводами стеклоподъемников задних дверей пассажирами заднего сиденья.



- Нажмите кнопку , чтобы активировать функцию защиты от случайного открывания окон задних дверей. Загорится соответствующий индикатор.
- Нажмите кнопку  снова для деактивации этой функции.

## Функция автоматического открывания/закрывания окон

Окна всех дверей можно открывать без удерживания нажатой клавиши переключателя стеклоподъемника. Для активации функции автоматического опу-

скания стекла нажмите клавишу переключателя вниз до упора и отпустите ее.

При соответствующей комплектации для активации функции автоматического подъема стекла потяните клавишу переключателя вверх до упора и отпустите ее.

Автоматическое опускание или подъем стекла можно в любой момент прервать, кратковременно нажав или потянув вверх клавишу переключателя.

### Функция защиты от заземления

Функция защиты от заземления – это часть функции закрывания окна без удерживания клавиши переключателя стеклоподъемника. Если на пути стекла при закрывании окна встречается какое-либо препятствие, стекло немного опустится вниз. Экстремально низкая температура или наличие на стекле льда могут привести к автоматическому изменению направления движения стекла. Привод стеклоподъемника вернется в нормальный режим работы после устранения препятствия или прекращения действия соответствующих условий.

### Отключение функции защиты от заземления

#### Внимание

Если функция защиты от заземления отключена, то функция автоматического изменения направления движения стекла на противоположное действовать не будет. При этом вы или другие люди можете получить травмы, а окно может быть повреждено. Перед деактивацией функции защиты от заземления убедитесь в том, что на пути движения стекла отсутствуют препятствия.

Если определенные условия не позволяют окну закрыться и стекло продолжает, начиная с какого-либо положения, вновь опускаться, то его можно закрыть, потянув клавишу переключателя стеклоподъемника вверх и удерживая ее в этом положении, когда двигатель включен.

### Программирование приводов стеклоподъемников

Программирование приводов стеклоподъемников может быть необходимо, если аккумуляторная батарея автомобиля была отсоединена или разрядилась. Если окно не закрывается без удерживания клавиши переключателя стеклоподъемника после зарядки аккумуляторной батареи, выпол-

ните следующие действия для программирования приводов стеклоподъемников:

1. Закройте все двери.
2. Включите зажигание или выберите режим ACC/ACCESSORY кнопки запуска.
3. Из любого полуоткрытого положения стекла закройте окно и продолжайте удерживать клавишу переключателя стеклоподъемника некоторое время в верхнем положении после полного закрывания окна.
4. Затем нажмите на клавишу переключателя стеклоподъемника до полного открывания окна и удерживайте ее нажатой некоторое время.

### Солнцезащитные козырьки

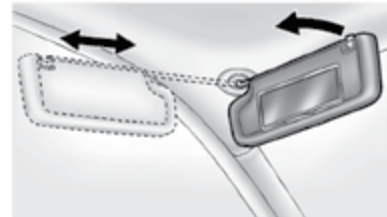

Для защиты от ослепления со стороны ветрового стекла откиньте козырек вниз. Для защиты от ослепления со стороны бокового окна отсоедините козырек

от держателя, расположенного рядом с внутренним зеркалом заднего вида, и поверните козырек в сторону двери, а в случае необходимости сдвиньте козырек вдоль опорного стержня (при соответствующей комплектации).

## Крыша



### Вентиляционный люк в крыше





1. Переключатель сдвига
2. Переключатель наклона



При соответствующей комплектации питание к электроприводу люка подается только при включенном зажигании и в режиме ACC/ACCESSORY кнопки запуска или при активном режиме задержки отключения питания дополнительного электрооборудования (RAP). См. *Режим задержки отключения питания дополнительного электрооборудования (RAP)* → 211.

### Переключатель сдвига

**Автоматическое открывание/закрывание:** для автоматического открывания люка полностью нажмите и отпустите  (1). Нажмите на переключатель снова для остановки крышки люка. Для автоматического закрывания люка полностью нажмите и отпустите  (1). Нажмите на переключатель снова для остановки крышки люка.

**Открывание/закрывание (ручной режим):** для открывания люка нажмите и удерживайте  (1). Отпустите переключатель для остановки крышки люка. Чтобы закрыть люк, нажмите и удерживайте  (1). Отпустите переключатель для остановки крышки люка.

### Переключатель наклона

**Вентиляция:** при закрытом люке нажмите  (2), чтобы установить крышку люка в положение вентиляции. Чтобы закрыть люк, нажмите  (2).

Когда вентиляционный люк открыт, автоматически поднимается дефлектор воздушного потока. Дефлектор воздушного потока автоматически убирается при закрывании вентиляционного люка.

Вентиляционный люк также имеет солнцезащитную шторку, которую можно вытянуть вперед для защиты от солнечных лучей. Солнцезащитную шторку необхо-

димо открывать и закрывать вручную, когда крышка люка установлена в положение вентиляции или полностью закрыта.

### Функция защиты от защемления

Вентиляционный люк оснащен функцией защиты от защемления, которая активна только при закрывании люка в автоматическом режиме.

Если на пути движущейся крышки люка во время автоматического закрывания возникает препятствие, движение крышки люка будет остановлено. Затем крышка люка вернется в полностью открытое положение.

Если люк не закрывается по причине образования наледи или других условий, отключите функцию защиты от защемления. Для этого закройте люк путем нажатия переключателя. Чтобы остановить движение крышки люка, отпустите переключатель.

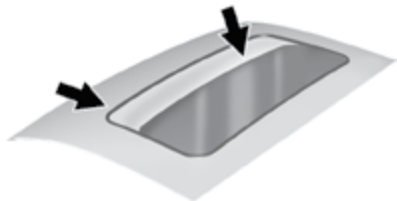

В уплотнителе проема и в направляющих крышки люка со временем может скапливаться грязь или мусор. Это может нарушить нормальное функционирование электропривода люка или привести к появлению постороннего шума. Также это может привести к засорению дренажной системы. Периодически открывайте люк и удаляйте скопившуюся грязь и посторонние предметы с уплотнителя и направляющих. Протирайте уплотнитель проема люка и часть крышки люка, прилегающую к уплотнителю, мягкой тканью, смоченной в слабом мыльном растворе. Не удаляйте смазку с люка.

Наличие воды в дренажной системе не является признаком неисправности.

## Сиденья и удерживающие устройства

### Подголовники

Подголовники ..... 61

### Передние сиденья

Регулировка положения переднего сиденья с электроприводом ..... 62  
Регулировка положения поясничной опоры ..... 63  
Регулировка наклона спинок сидений ..... 65  
Сиденья с функцией сохранения настроек ..... 65  
Сиденья с массажем ..... 69  
Передние сиденья с функциями обогрева и вентиляции ..... 69

### Задние сиденья

Обогрев задних сидений ..... 71  
Сиденья второго ряда ..... 71  
Сиденья третьего ряда ..... 76

### Ремни безопасности

Пользование ремнями безопасности ..... 79  
Трехточечные ремни безопасности ..... 80  
Использование ремней безопасности беременными женщинами ..... 84  
Удлинитель ремня безопасности ..... 85

Проверка системы ремней безопасности ..... 85  
Уход за ремнями безопасности ..... 85  
Замена компонентов системы ремней безопасности после столкновения ..... 86

### Система подушек безопасности

Места установки подушек безопасности ..... 88  
Срабатывание подушек безопасности ..... 90  
Действие подушек безопасности ..... 91  
Защита, обеспечиваемая подушками безопасности ..... 91  
После срабатывания подушек безопасности ..... 91  
Система определения присутствия пассажира на переднем сиденье ..... 93  
Техническое обслуживание автомобиля, оборудованного системой подушек безопасности ..... 97  
Установка дополнительного оборудования на автомобили с системой подушек безопасности ..... 97  
Проверка системы подушек безопасности ..... 98  
Замена компонентов системы подушек безопасности после столкновения ..... 98

### Детские удерживающие системы

Дети старшего возраста ..... 99  
Грудные дети и малыши ..... 101  
Детские удерживающие системы ..... 103  
Места установки детских удерживающих устройств ..... 105  
Нижние анкеры и лямки детских кресел (система креплений LATCH) ..... 106  
Замена компонентов системы LATCH после столкновения ..... 114  
Установка детского кресла на заднее сиденье (с использованием ремня безопасности) ..... 114  
Установка детского кресла на сиденье переднего пассажира (с использованием ремня безопасности) ..... 116

## Подголовники

### Передние сиденья

Передние сиденья оборудованы регулируемыми подголовниками.

#### Внимание

Если подголовники установлены и отрегулированы неправильно, велика вероятность того, что при столкновении водитель или пассажиры получат травму шеи/верхнего отдела позвоночника. Не начинайте движение до тех пор, пока подголовники сидений водителя и всех пассажиров не будут должным образом установлены и отрегулированы.



Отрегулируйте подголовник таким образом, чтобы его верхняя кромка находи-

лась на одном уровне с верхней частью головы водителя/пассажира. Такое положение уменьшает вероятность получения травмы шеи в случае столкновения.



Подголовник регулируется по высоте. Чтобы поднять подголовник, потяните его вверх. Чтобы убедиться в надежности фиксации подголовника, попробуйте переместить его вверх-вниз.

Чтобы опустить подголовник, нажмите кнопку, расположенную на верхней части спинки сиденья, и переместите подголовник вниз. Чтобы убедиться в том, что подголовник надежно зафиксирован, покачайте его вверх-вниз, после того как кнопка фиксатора будет отпущена.

Снятие подголовников передних сидений не предусмотрено конструкцией.

### Сиденья второго ряда

Сиденья второго ряда оснащены нерегулируемыми подголовниками.

Снятие подголовников сидений второго ряда не предусмотрено конструкцией.

### Сиденья третьего ряда



Сиденья третьего ряда (при соответствующей комплектации) оснащены подголовниками, которые можно опустить вниз для лучшего обзора при движении задним ходом.

Чтобы опустить подголовник, нажмите кнопку, расположенную на верхней части спинки сиденья, и переместите подголовник вниз.

Верните опущенный подголовник в вертикальное положение и зафиксируйте.

Чтобы убедиться в том, что подголовник надежно зафиксирован, покачайте его вверх-вниз, после того как кнопка фиксатора будет отпущена.

При установке детского кресла на сиденье третьего ряда см. *Фиксация детского кресла, предназначенного для использования с системой креплений LATCH в Нижние анкера и лямки детских кресел (система креплений LATCH)* → 106.

## Передние сиденья

### Регулировка положения переднего сиденья с электроприводом

#### **Внимание**

Вы можете потерять контроль над автомобилем, если попытаетесь регулировать положение сиденья водителя во время движения автомобиля. Выполняйте регулировку положения сиденья водителя только на неподвижном автомобиле.

При соответствующей комплектации для использования всех функций сиденья зажигание должно быть включено.

### Переключатель электропривода сиденья (топовая комплектация)



1. Выбор функции
2. «Вверх»
3. «Назад»
4. «Вниз»
5. «Вперед»

- Переместите переключатель выбора функций (1), чтобы отобразить настройки положения сиденья на дисплее информационно-развлекательной системы. Нажмите и отпустите переключатель или удерживайте его для прокрутки функций.
- Нажмите «Вверх» (2), чтобы переместить вверх ту часть сиденья, которая выбрана при помощи переключателя выбора функций.

- Нажмите «Назад» (3), чтобы переместить назад ту часть сиденья, которая выбрана при помощи переключателя выбора функций.
- Нажмите «Вниз» (4), чтобы переместить вниз ту часть сиденья, которая выбрана при помощи переключателя выбора функций.
- Нажмите «Вперед» (5), чтобы переместить вперед ту часть сиденья, которая выбрана при помощи переключателя выбора функций.

### Регулировка положения сиденья с электроприводом (базовая комплектация)



Для регулировки положения сиденья:

- Чтобы переместить сиденье вперед или назад, сдвиньте переключатель электропривода в соответствующем направлении.
- Высоту передней части подушки сиденья можно отрегулировать, перемещая переднюю часть переключателя электропривода вверх или вниз.
- Поднять или опустить сиденье можно, перемещая заднюю часть переключателя электропривода вверх или вниз.

### Регулировка положения поясничной опоры

#### Поясничная опора и валики боковой поддержки спинки сиденья



Регулировка для сиденья в базовой комплектации

Для регулировки поясничной опоры:

- Переместите переключатель электропривода вперед и удерживайте его в этом положении для увеличения выступания верхней и нижней частей поясничной опоры. Переместите переключатель назад и удерживайте его в этом положении для уменьшения выступания верхней и нижней частей поясничной опоры.



- Переместите переключатель электропривода вверх и удерживайте его в этом положении для увеличения выступа верхней части поясничной опоры и уменьшения выступа нижней части поясничной опоры. Переместите переключатель электропривода вниз и удерживайте его в этом положении для увеличения выступа нижней части поясничной опоры и уменьшения выступа верхней части поясничной опоры.

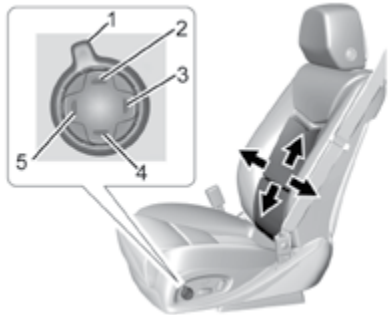

Регулировка для сиденья в топовой комплектации

При соответствующей комплектации для регулировки поясничной опоры:

- Нажмите и отпустите переключатель выбора функций (1) или удерживайте его нажатым, чтобы выбрать функцию

регулировки положения поясничной опоры на дисплее информационно-развлекательной системы.

- Нажмите «Вперед» (5) или «Назад» (3), чтобы переместить поясничную опору вперед или назад.
- Нажмите «Вверх» (2) или «Вниз» (4), чтобы переместить поясничную опору вверх или вниз.

Для регулировки положения валиков боковой поддержки спинки сиденья (при соответствующей комплектации):

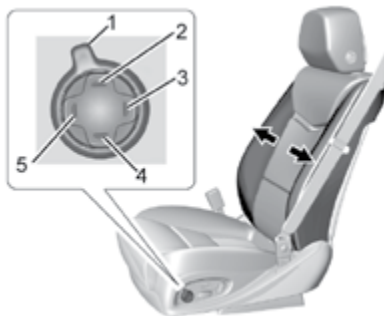

Регулировка для сиденья в топовой комплектации

- Нажмите и отпустите переключатель выбора функций (1) или удерживайте его нажатым, чтобы выбрать функцию регулировки положения валиков

боковой поддержки спинки сиденья на дисплее информационно-развлекательной системы.

- Нажмите «Вперед» (5) или «Назад» (3), чтобы переместить валики боковой поддержки по направлению внутрь или наружу спинки сиденья.

### Поддержка плечевого пояса

При соответствующей комплектации для регулировки поддержки плечевого пояса:

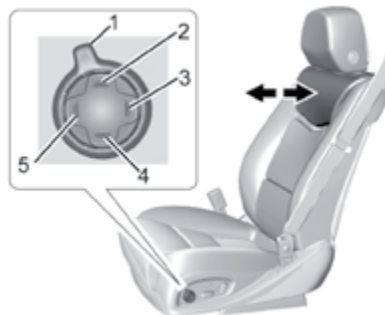

- Нажмите и отпустите переключатель выбора функций (1) или удерживайте его нажатым, чтобы выбрать функцию регулировки положения валика поддержки плечевого пояса на дисплее информационно-развлекательной системы.

- Нажмите «Вперед» (5) или «Назад» (3), чтобы переместить валик поддержки плечевого пояса вперед или назад.

## Регулировка наклона спинок сидений

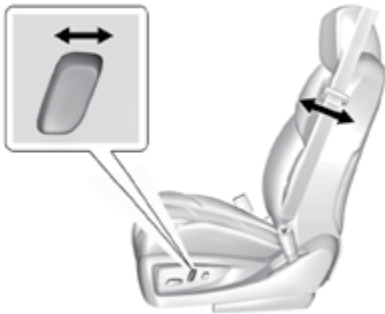

Показано сиденье базовой комплектации, для топовой комплектации – аналогично для наклона спинки:

- Для увеличения угла наклона спинки переместите верхнюю часть переключателя электропривода назад.
- Для уменьшения угла наклона спинки переместите верхнюю часть переключателя вперед.

### **Внимание**

Если во время движения автомобиля спинка сиденья слишком сильно наклонена назад, это может быть опасно. Даже пристегнутые ремни безопасности могут не обеспечивать необходимый уровень защиты.

Плечевой ремень не будет плотно прилегать к телу сидящего, а будет располагаться на некотором расстоянии впереди него. В случае столкновения можно удариться о натянутый ремень и получить повреждение шейных позвонков или другие травмы.

Поясной ремень при столкновении может переместиться вдоль тела. При этом удерживающее усилие ремня будет приложено к животу, а не к тазовым костям. Это может привести к серьезным повреждениям внутренних органов.

Для обеспечения необходимого уровня защиты во время движения автомобиля установите спинку сиденья в положение, близкое к вертикальному. Затем перенесите вес тела на спинку сиденья и пристегните ремень безопасности.





Не допускается регулировать положение спинки сиденья во время движения.

## Сиденья с функцией сохранения настроек



При соответствующей комплектации функция сохранения и вызова настроек позволяет сохранять и вызывать из памяти настройки положения сиденья для двух водителей, а также общее положение для облегчения высадки из автомобиля. Также можно сохранять настройки положения других систем, например, наружных зеркал заднего вида с электрической регулировкой, рулевого колеса с электрической регулировкой по углу наклона и вылету и регулируемого педального узла (при соответствующей комплектации). Сохраненные настройки положения привязаны к пультам дистанционного управления 1 и 2, с помощью которых можно осуществлять автоматический вызов настроек из памяти.

Перед сохранением настроек отрегулируйте положения всех систем. Включите зажигание, затем нажмите и отпустите кнопку SET (установка). Раздастся звуковой сигнал. Сразу после этого нажмите и удерживайте нажатой кнопку 1, 2 или  (высадка) на двери водителя до тех пор, пока не услышите два звуковых сигнала. Для вызова сохраненных настроек вручную нажмите и удерживайте нажатой кнопку 1, 2 или  до тех пор, пока все системы не примут сохраненное положение.

Система определяет номер пульта дистанционного управления, используемого

в текущий момент водителем (1–8). См. Система дистанционного управления замками (RKE) → 30. Для автоматического вызова сохраненных настроек могут использоваться только пульта дистанционного управления 1 и 2. В случае смены пульта во время первых нескольких запусков двигателя на дисплее информационного центра DIC может отображаться приветственное сообщение с указанием номера пульта. Для обеспечения корректной работы функции автоматического вызова сохраненных настроек сохраняйте настройки положения при помощи кнопки сохранения (1 или 2), соответствующей номеру пульта дистанционного управления, отображаемого в приветственном сообщении на дисплее информационного центра DIC. При посадке в автомобиль пульт дистанционного управления, к которому привязаны сохраненные настройки, должен быть у вас с собой.

### Пользовательские настройки

- Для активации функции автоматического вызова сохраненных настроек при запуске двигателя выберите меню Settings (настройки), затем Vehicle (автомобиль), затем Comfort and Convenience (комфорт и удобство) и Auto Memory Recall (автоматический вызов сохраненных настроек). Выберите ON (вкл.) или OFF (выкл.). См.

*Автоматический вызов сохраненных настроек* далее в данном разделе.

- Для активации функции вызова настроек для облегчения высадки из автомобиля при выключении зажигания и открывании двери водителя или при выключении зажигания и уже открытой двери водителя выберите меню Settings (настройки), затем Vehicle (автомобиль), Comfort and Convenience (комфорт и удобство) и Easy Exit Options (опции для облегчения высадки). Выберите ON (вкл.) или OFF (выкл.). См. *Вызов настроек положения для облегчения высадки из автомобиля* далее в данном разделе.
- Более подробную информацию о настройках см. в *Пользовательские настройки* → 157.

### Идентификация номера водителя

Для идентификации номера водителя:

1. Запустите двигатель с помощью другого ключа или пульта дистанционного управления. На дисплее информационного центра должен отобразиться номер водителя: 1 или 2. Выключите зажигание и удалите ключ или пульт дистанционного управления из автомобиля.

2. Запустите двигатель при помощи первого ключа или пульта дистанционного управления. На дисплее информационного центра должен отобразиться другой номер водителя, отличный от того, который отображался при выполнении шага 1.

### Функция сохранения настроек с помощью кнопок

Прежде чем приступить к сохранению настроек, внимательно прочитайте следующие инструкции.

Для закрепления настроек за кнопками 1 и 2:

1. Включите зажигание или выберите режим ACC/ACCESSORY кнопки запуска.
 



На дисплее информационного центра может появиться приветственное сообщение с указанием номера 1 или 2 для вызова сохраненных настроек.
2. Настройте положения всех доступных систем.
3. Нажмите и отпустите кнопку SET. Раздастся звуковой сигнал.
4. Затем сразу же нажмите и удерживайте нажатой кнопку сохранения настроек 1 или 2, соответствующую номеру, указанному в приветственном сообщении на дисплее информа-

ционного центра, до тех пор, пока не услышите два звуковых сигнала.

Если в течение короткого промежутка времени после отпускания кнопки SET кнопка 1 не будет нажата, настройка положения не сохранится и два звуковых сигнала не прозвучат. Повторите шаги 3 и 4.

1 или 2 соответствует номеру водителя. См. *Идентификация номера водителя* в данном разделе.

5. Повторите шаги 1–4 для сохранения настроек для второго водителя, нажимая кнопку 1 или 2.

Для сохранения настроек положений за кнопкой  и настроек для облегчения высадки из автомобиля повторите шаги 1–4, нажимая кнопку . С помощью этой кнопки можно сохранить настройки для облегчения выхода из автомобиля.

Сохраните предпочитаемые настройки положения с помощью обеих кнопок 1 и 2, если вы являетесь единственным водителем.

### Вызов настроек с помощью кнопок вызова и сохранения настроек

Для вызова предварительно сохраненных настроек положений нажмите и удерживайте нажатой кнопку 1, 2 или  (высадка).

При отпускании кнопок 1, 2 или  вызов сохраненных настроек прекратится. Прекратить действие функции вызова настроек положений можно также путем нажатия одного из переключателей электропривода регулировки положения сиденья, наружных зеркал, рулевой колонки, педального узла (если для них предусмотрена функция сохранения настроек) или кнопки SET. Необходимо выбрать зеркало со стороны водителя или пассажира.

### Автоматический вызов сохраненных настроек

Система определяет номер пульта дистанционного управления (1–8), используемого в текущий момент водителем. См. *Система дистанционного управления замками (RKE) → 30*. Если используется пульт дистанционного управления 1 или 2 и функция Auto Memory Recall (автоматический вызов сохраненных настроек) активирована в программируемом меню пользовательских настроек, то при включении зажигания или при переводе кнопки запуска из положения OFF в положение ACC/ACCESSORY выполняется автоматический вызов текущих настроек положений, предварительно сохраненных при помощи кнопок 1 или 2. При помощи пультов дистанционного управления 3–8 автоматический вызов сохраненных настроек положения невозможен.

Для включения и отключения функции автоматического вызова сохраненных настроек см. *Пользовательские настройки* выше в данном разделе и *Пользовательские настройки* → 157.

Для активации функции автоматического вызова сохраненных настроек рычаг селектора должен находиться в положении P (парковка). При выводе рычага селектора из положения P (парковка) до того, как будет достигнуто сохраненное положение, действие функции автоматического вызова настроек прекратится.

Для прекращения действия функции автоматического вызова настроек выключите зажигание или нажмите один из следующих органов управления:

- Переключатель электропривода сиденья
- Кнопка SET, 1, 2 или  (высадка)
- Переключатель электропривода наружных зеркал с электроприводом (предварительно выбрав зеркало со стороны водителя или пассажира)
- Переключатель электропривода регулировки рулевой колонки (при соответствующей комплектации)
- Переключатель электропривода регулировки педального узла (при соответствующей комплектации)

Если вызов сохраненной настройки положения сиденья не осуществляется автоматически или осуществляется вызов настройки несоответствующего положения, возможно, ваша настройка положения сиденья сохранена при помощи другой кнопки сохранения положения или другого пульта дистанционного управления (1 или 2).

Сохраните свои настройки положения при помощи другой кнопки или обменяйтесь пультами дистанционного управления со вторым водителем.

### **Вызов настроек для облегчения высадки из автомобиля**

Настройки положения для облегчения высадки из автомобиля не привязаны к пульту дистанционного управления. Настройки положения, сохраненные при помощи кнопки  (высадка), используются для всех водителей. Для включения и отключения функции вызова настроек для облегчения высадки из автомобиля см. *Пользовательские настройки* выше в данном разделе и *Пользовательские настройки* → 157.

Если данная функция активирована в программируемом меню пользовательских настроек, то предварительно сохраненные при помощи кнопки  (высадка) положения для облегчения высадки из автомобиля вызываются автоматиче-

ски при соблюдении одного из следующих условий:

- Выключается зажигание и в течение короткого промежутка времени открывается дверь водителя.
- Зажигание выключается при открытой двери водителя.

Для прекращения действия функции вызова настроек для облегчения высадки из автомобиля нажмите один из следующих органов управления:

- Переключатель электропривода сиденья
- Кнопка SET, 1, 2 или  (высадка)
- Переключатель электропривода наружных зеркал с электроприводом (предварительно выбрав зеркало со стороны водителя или пассажира)
- Переключатель электропривода регулировки рулевой колонки (при соответствующей комплектации)
- Переключатель электропривода регулировки педального узла (при соответствующей комплектации)

### **Препятствия**

Если движение сиденья водителя и/или рулевой колонки с электроприводом будет заблокировано каким-либо препятствием во время вызова настроек положения сиденья/рулевой колонки, действие этой

функции будет приостановлено. Устраните препятствие, затем попробуйте выполнить вызов настроек повторно. Если действие данной функции не возобновилось, обратитесь в авторизованный сервисный центр.

### Сиденья с массажем

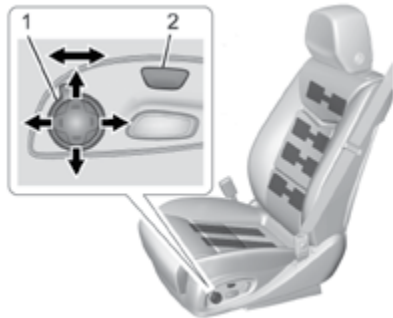

Показано сиденье водителя, сиденье пассажира – аналогично

При соответствующей комплектации зажигание должно быть включено для использования функции массажа.

Для активации и настройки функции массажа:

1. Поверните переключатель (1), чтобы отобразить на дисплее информационно-развлекательной системы опции массажа.

2. Выберите функцию массажа.
3. Нажмите «Вперед» или «Назад» для выбора типа массажа.
4. Нажмите «Вперед» или «Назад» для изменения интенсивности.
5. Для активации функции массажа с последними настройками типа и интенсивности или для отключения функции массажа нажмите кнопку управления массажем ON/OFF (2).

### Передние сиденья с функциями обогрева и вентиляции

#### **Внимание**

У людей с высоким порогом чувствительности кожи нагрев сидений может привести к ожогам кожных покровов даже при минимальной интенсивности обогрева. Чтобы снизить риск получения ожогов, этим людям следует проявлять осторожность при включении обогрева сидений, особенно на длительный период времени. Не накрывайте сиденья и не укладывайте на них какие-либо предметы, которые могут стать изоляторами тепла (одеяла, подушки, чехлы и т. п.).



(см. продолжение)



#### **Внимание (продолжение)**



Это может привести к перегреву обогревателя сиденья. Перегретый обогреватель сиденья может привести к получению ожога или повреждению сиденья.



Для включения обогрева и вентиляции двигатель должен быть заведен.

Для включения обогрева только спинки сиденья водителя или переднего пассажира нажмите кнопку  или .

Для включения обогрева подушки и спинки сиденья водителя или переднего пассажира нажмите кнопку  или .

Для включения вентиляции сиденья водителя или переднего пассажира нажмите кнопку  или .

При отключении данной функции символы обогрева и вентиляции на кнопках светятся белым цветом. При включении обогрева они светятся красным цветом, а при включении вентиляции – голубым.

При однократном нажатии кнопки обогрев будет осуществляться с наибольшей интенсивностью. При каждом последующем нажатии кнопки выключателя интенсивность обогрева будет уменьшаться на одну ступень до полного отключения обогрева. При максимальной интенсивности обогрева загораются три индикатора, расположенные рядом с выключателями, при минимальной интенсивности – один индикатор. При выборе режима максимального обогрева сидений приблизительно через 30 минут может произойти автоматический переход на более низкий уровень интенсивности обогрева.

Нагрев сиденья пассажира может занять больше времени, чем нагрев сиденья водителя.

### **Функция включения обогрева или вентиляции сидений при дистанционном запуске двигателя**

Обогрев или вентиляция сидений могут включаться автоматически при дистанционном запуске двигателя, если соответствующая функция активирована в меню

пользовательских настроек. В холодную погоду включается обогрев сидений, в жаркую – вентиляция сидений. Функция обогрева или вентиляции будет продолжать работать в режиме, зависящем от температуры в салоне автомобиля. Если функция автоматического включения обогрева или вентиляции сидений не предусмотрена или не активирована, действие функции обогрева или вентиляции прекращается при включении зажигания. Чтобы включить обогрев или вентиляцию сидений после запуска двигателя, нажмите соответствующую кнопку. См. *Дистанционный запуск двигателя* → 37 и *Пользовательские настройки* → 157.

При дистанционном запуске двигателя светодиоды на кнопках переключателей обогрева или вентиляции сидений не загораются.

Когда сиденье не занято, интенсивность обогрева может быть снижена. Это не является признаком неисправности.

### **Функция автоматического включения обогрева и вентиляции сидений водителя и переднего пассажира**

Когда зажигание включено, обогрев или вентиляция сидений автоматически включается с интенсивностью, зависящей от температуры в салоне автомобиля, если данная функция активирована в меню пользовательских настроек. См. *Пользовательские настройки* → 157. Индикаторы, расположенные рядом с кнопками, указывают на текущий уровень интенсивности обогрева или вентиляции сидений. Для деактивации функции автоматического включения обогрева или вентиляции сидений используйте кнопки управления обогревом или вентиляцией сидений. Если сиденье переднего пассажира никем не занято, функция автоматического включения обогрева или вентиляции сиденья неактивна для этого сиденья.

## Задние сиденья

### Напоминание «Проверьте заднее сиденье»

При соответствующей комплектации на дисплее отображается сообщение REAR SEAT REMINDER LOOK IN REAR SEAT («Посмотрите на заднее сиденье») при определенных условиях для указания на то, что на заднем сиденье может находиться предмет или пассажир. Проверьте перед высадкой из автомобиля.

Данная функция активируется, когда дверь пассажира второго ряда сидений открывается при включенном зажигании или в течение максимум 10 минут до включения зажигания. При выключении зажигания подается предупреждение. Система предупреждения не обнаруживает непосредственно объекты на заднем сиденье; вместо этого при определенных условиях она обнаруживает открытие и закрытие задней двери, сигнализируя о том, что на заднем сиденье может что-либо находиться.

Эта функция активируется только один раз при каждом включении и выключении зажигания и требует повторной активации путем открывания и закрывания дверей пассажиров второго ряда сидений. Предупреждение может подаваться, даже когда на заднем сиденье ничего не находится,

например, если ребенок забрался в автомобиль через заднюю дверь и покинул его, а двигатель не был заглушен.

Данную функцию можно включить и отключить в меню *Пользовательские настройки* → 157.



### Обогрев задних сидений

#### Внимание

У людей с высоким порогом чувствительности кожи нагрев сидений может привести к ожогам кожных покровов даже при минимальной интенсивности обогрева. См. *Предупреждение в Передние сиденья с функциями обогрева и вентиляции* → 69.



Кнопки переключателей располагаются на панели управления в задней части центральной консоли.

При включенном зажигании нажмите  или , чтобы включить обогрев подушки соответствующего бокового заднего сиденья. На дисплее панели управления заднего модуля системы климат-контроля загорится соответствующий индикатор.

При однократном нажатии кнопки обогрева будет осуществляться с наибольшей интенсивностью. При каждом последующем нажатии кнопки выключателя интенсивность обогрева будет уменьшаться на одну ступень до полного отключения обогрева. При максимальной интенсивности обогрева загораются три индикатора, расположенные рядом с выключателями, при минимальной интенсивности – один индикатор.

При выборе режима максимального обогрева сидений приблизительно через 30 минут может произойти автоматический переход на более низкий уровень интенсивности обогрева.

### Сиденья второго ряда

Сиденья второго ряда можно складывать в целях получения дополнительного пространства для размещения багажа, а при соответствующей комплектации их также можно складывать или откидывать



вперед для облегчения посадки на сиденье третьего ряда.

### Регулировка наклона спинок сидений

Для наклона или откидывания спинки:



1. Потяните рычаг, расположенный на внешней стороне сиденья, вверх.
2. Установите спинку в удобное для вас положение, затем отпустите рычаг и зафиксируйте спинку.
3. Убедитесь в надежности фиксации спинки, попытавшись поднять (или откинуть) ее вперед и назад.

Для возврата спинки сиденья в вертикальное положение:

#### **Внимание**

Если спинка сиденья не зафиксирована, она может переместиться вперед во время резкого торможения или столкновения. Это может привести к травмированию пассажира, сидящего на данном сиденье. Всегда проверяйте надежность фиксации спинки, пробуя ее наклонить вперед-назад.

1. Потяните рычаг вверх до отказа, придерживая при этом спинку сиденья, и спинка вернется в вертикальное положение. Если рычаг потянуть вверх и не придерживать при этом спинку, сиденье сложится.
2. Убедитесь в надежности фиксации спинки, попытавшись поднять (или откинуть) ее вперед и назад.

### Ручное складывание и откидывание сиденья

#### **Внимание**

Не оставляйте сиденья второго ряда в откинутах состоянии во время движения автомобиля. Сиденья в откинутах состоянии не фиксируются и могут переместиться во время движения автомобиля. Пассажиры могут получить травмы при резком торможении или столкновении. Обязательно верните сиденье в рабочее положение перед началом движения. Подвигайте сиденье вперед и назад, чтобы убедиться в том, что оно надежно зафиксировано.

#### **Осторожно**

Складывание задних сидений, когда ремни безопасности находятся в пристегнутом положении, может привести к повреждению сидений или ремней. Обязательно отстегните ремни безопасности и верните их в исходное положение, прежде чем складывать заднее сиденье.

**Складывание и наклон сиденья**

Чтобы сложить сиденье и наклонить его вперед:

1. Убедитесь в отсутствии препятствий и посторонних предметов под сиденьем, перед ним и на нем.



2. Потяните вверх рычаг, расположенный на наружной стороне сиденья, чтобы привести в движение спинку сиденья.



Спинка сиденья сложится вперед, образуя ровное грузозачехное пространство.

Если спинка сиденья не складывается горизонтально, попробуйте сдвинуть переднее сиденье вперед и/или установить спинку переднего сиденья в вертикальное положение.



3. Еще раз потяните вверх этот рычаг, чтобы отсоединить заднюю часть сиденья. Сиденье наклонится вперед.

**Складывание и наклон сиденья со стороны сиденья третьего ряда****⚠ Внимание**

Не позволяйте пассажирам сидеть на сиденьях третьего ряда при сложенных или откинутых сиденьях второго ряда во время движения автомобиля. При резком торможении или столкновении пассажиры могут получить травмы. Обязательно верните сиденье в рабочее положение. Подвигайте сиденье вперед и назад, чтобы убедиться в том, что оно надежно зафиксировано.

Чтобы сложить и наклонить сиденье второго ряда с сиденья третьего ряда (при наличии), выполните следующее:

1. Убедитесь в отсутствии препятствий и посторонних предметов под сиденьем, перед ним и на нем.



2. Потяните ленту, расположенную в нижней задней части сиденья второго ряда, чтобы привести в движение спинку сиденья. Спинка сиденья сложится вперед.



3. Еще раз потяните вверх эту ленту, чтобы отсоединить заднюю часть сиденья от пола. Сиденье наклонится вперед.

### Электропривод складывания и наклона сидений

#### **Внимание**

Не оставляйте сиденья второго ряда в откинута состоянии во время движения автомобиля. Сиденья в откинута состоянии не фиксируются и могут переместиться во время движения автомобиля. Пассажиры могут получить травмы при резком торможении или столкновении.

(см. продолжение)

#### **Внимание (продолжение)**

Обязательно верните сиденье в рабочее положение перед началом движения. Подвигайте сиденье вперед и назад, чтобы убедиться в том, что оно надежно зафиксировано.

#### **Внимание**

Не пытайтесь включить электропривод складывания и наклона сиденья, когда на этом сиденье находится пассажир, иначе он может получить травму. Обязательно убедитесь в отсутствии пассажира на сиденье, прежде чем нажимать переключатель электропривода складывания сиденья.

#### **Осторожно**

Складывание задних сидений, когда ремни безопасности находятся в пристегнутом положении, может привести к повреждению сидений или ремней. Обязательно отстегните ремни безопасности и верните их в исходное положение, прежде чем складывать заднее сиденье.

Для активации данной функции рычаг селектора должен находиться в положении Р (парковка).

**Складывание и наклон сиденья**

Для складывания и наклона сиденья:

1. Убедитесь в отсутствии препятствий и посторонних предметов под сиденьем, перед ним и на нем.



Переключатель электропривода складывания со стороны водителя

2. Нажмите переключатель электропривода на боковой панели обшивки за задней дверью. Спинка сиденья автоматически сложится.
3. Нажмите переключатель еще раз. Сиденье наклонится вперед.

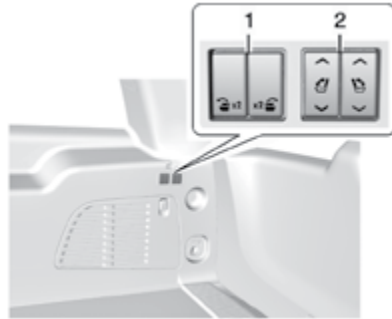
**Складывание и наклон сиденья второго ряда со стороны багажного отделения**

1. Переключатели электроприводов складывания и наклона сидений второго ряда.
2. Переключатели электроприводов складывания и подъема спинок сидений третьего ряда.

Для складывания и наклона сидений со стороны багажного отделения:

1. Убедитесь в отсутствии препятствий и посторонних предметов под сиденьем, перед ним и на нем.
2. Нажмите переключатель (1) на боковой панели обшивки багажного отделения для складывания спинки сиденья второго ряда.

Левый переключатель складывает спинку левого сиденья, правый переключатель складывает спинку правого сиденья.

3. Нажмите переключатель еще раз. Сиденье откинется вперед.

Переключатели (2) можно использовать для складывания спинок сидений третьего ряда со стороны багажного отделения. См. *Сиденья третьего ряда* → 76.

**Возврат сиденья в рабочее положение****⚠ Внимание**

Если спинка сиденья не зафиксирована, она может переместиться вперед во время резкого торможения или столкновения. Это может привести к травмированию пассажира, сидящего на данном сиденье. Всегда проверяйте надежность фиксации спинки, пробуя ее наклонить вперед-назад.

Чтобы вернуть сиденье в нормальное положение:

1. Потяните сиденье вниз до срабатывания напольных фиксаторов. Вы не сможете поднять спинку сиденья, если напольные фиксаторы не зафиксировались.

2. Поднимите спинку сиденья и нажмите на нее назад. Убедитесь в надежности фиксации спинки, попытавшись поднять (или откинуть) ее вперед и назад.
3. Если автомобиль оборудован сиденьем диванного типа с возможностью деления в пропорции 60/40, то убедитесь, что ремень безопасности центрального сиденья не перекрутился и не застрял между двумя секциями сиденья.

## Сиденья третьего ряда

### Складывание спинки сиденья

#### Осторожно

Складывание задних сидений, когда ремни безопасности находятся в пристегнутом положении, может привести к повреждению сидений или ремней. Обязательно отстегните ремни безопасности и верните их в исходное положение, прежде чем складывать заднее сиденье.

Для активации данной функции рычаг селектора должен находиться в положении Р (парковка).

Сиденья третьего ряда могут быть сложены для увеличения объема багажного отделения.

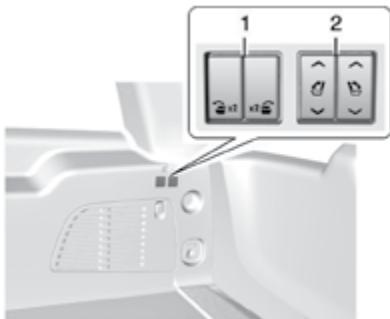

1. Переключатели электроприводов складывания и наклона сидений второго ряда.
2. Переключатели электроприводов складывания и подъема спинок сидений третьего ряда.

Для складывания спинки сиденья:

1. Откройте дверь багажного отделения для получения доступа к переключателям электроприводов сидений третьего ряда.

2. Убедитесь в отсутствии препятствий и посторонних предметов под сиденьем, перед ним и на нем.
3. Полностью опустите подголовники. См. *Подголовники* → 61. Установите спинки сидений второго ряда в вертикальное положение. См. *Сиденья второго ряда* → 71.

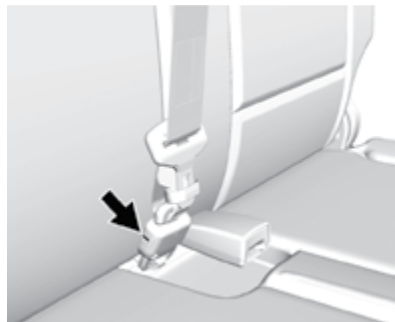

4. Отсоедините мини-защелку заднего ремня безопасности, вставив ключ в паз на мини-замке, и позвольте ремню безопасности втянуться в обивку потолка.



5. Зафиксируйте мини-защелку в держателе в обивке потолка.
6. Нажмите и удерживайте нажатым переключатель (2), расположенный на боковой панели обшивки, чтобы сложить спинку сиденья третьего ряда.

Левый переключатель складывает спинку левого сиденья, правый переключатель складывает спинку правого сиденья.

7. Повторите те же действия для спинки другого сиденья (при необходимости).

Переключатели (1) могут быть использованы для складывания и откидывания сидений второго ряда со стороны багажного отделения. См. *Сиденья второго ряда* → 71.

### Возврат спинок сидений третьего ряда в вертикальное положение

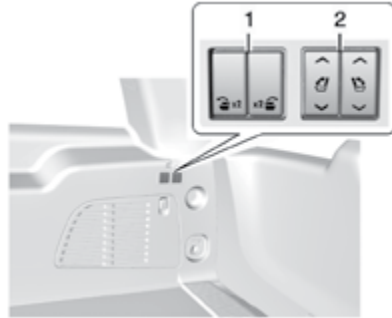

1. Переключатели электроприводов складывания и наклона сидений второго ряда.
2. Переключатели электроприводов складывания и подъема спинок сидений третьего ряда.

Для возврата спинок сидений третьего ряда в вертикальное положение:

1. Откройте дверь багажного отделения для получения доступа к переключателям электроприводов сидений.
2. Нажмите и удерживайте нажатым переключатель (2), расположенный на боковой панели обшивки, чтобы поднять спинку сиденья третьего ряда.

Левый переключатель поднимает спинку левого сиденья, правый переключатель поднимает спинку правого сиденья.

#### **⚠ Внимание**

Перекрученный, неверно закрепленный или плохо уложенный ремень безопасности не может обеспечить необходимую защиту при аварии. Пассажир, пользующийся этим ремнем безопасности, может получить серьезные травмы. После возвращения спинки заднего сиденья в исходное положение убедитесь в том, что ремни безопасности правильно расположены, закреплены и не перекручены.

3. Подсоедините мини-защелку центрального ремня безопасности к мини-замку. Не позволяйте ему перекручиваться.
4. Потяните ремень безопасности, чтобы убедиться в надежности фиксации мини-защелки.
5. Повторите те же действия для спинки другого сиденья (при необходимости).

## Ремень безопасности

В данном разделе описано, как правильно пользоваться ремнями безопасности, и приведены примеры их неправильного использования.

### Внимание

Если на каком-либо сиденье ремень безопасности правильно застегнуть невозможно, не позволяйте кому-либо занимать это место. В случае столкновения степень тяжести травм, получаемых водителем или пассажиром, не пристегнутыми ремнями безопасности, гораздо выше, чем в том случае, если бы они были пристегнуты ремнями безопасности. Пассажир может получить серьезные травмы от ударов о твердые предметы, находящиеся внутри автомобиля, или вылететь из него. Кроме того, пассажир, не пристегнутый ремнями безопасности, может столкнуться с другими пассажирами, находящимися в автомобиле.

Перевозка пассажиров в местах, предназначенных для багажа, как внутри, так и снаружи автомобиля, крайне опасна. При столкновении люди, находящиеся в этих зонах, подвергаются гораздо более высокому риску получения тяжелых травм и гибели.

(см. продолжение)

### Внимание (продолжение)

Не перевозите пассажиров в зонах автомобиля, не оборудованных сиденьями и ремнями безопасности.

Всегда используйте ремень безопасности сами и следите за тем, чтобы все пассажиры были правильно пристегнуты.

Автомобиль оборудован контрольными лампами, которые напоминают о необходимости пристегиваться ремнями безопасности. См. *Контрольная лампа «Пристегните ремень»* → 138.

### Почему необходимо использовать ремни безопасности



Находясь в автомобиле, вы перемещаетесь с той же скоростью, что и автомобиль. Если автомобиль резко останавливается, вы продолжаете движение до тех пор, пока вас что-нибудь не остановит. Это может быть ветровое стекло, приборная панель или ремни безопасности.

При пользовании ремнями безопасности вы замедляетесь вместе с автомобилем. Остается больше времени для остановки, и при правильном использовании ремней безопасности силы натяжения действуют на самые прочные кости человека. Вот почему так важно пристегиваться ремнями безопасности.

### Вопросы, связанные с ремнями безопасности, и ответы на них

**В:** Если я пристегнут ремнем безопасности, то после столкновения я не смогу выбраться из автомобиля?

**О:** Такая ситуация *может* возникнуть независимо от того, пристегнуты вы или нет. Но вероятность того, что во время и после столкновения вы останетесь в сознании, *сможет* отстегнуть ремень безопасности и выбраться из автомобиля, *гораздо выше*, если вы будете пристегнуты.

**В:** Если мой автомобиль оборудован системой подушек безопасности,

### то почему я должен пристегиваться ремнем безопасности?

**О:** Система подушек безопасности – это вспомогательная система; она разработана как *дополнение* к системе ремней безопасности и не может ее заменить. Независимо от того, оборудован ли автомобиль системой подушек безопасности или нет, водитель и все пассажиры должны быть пристегнуты ремнями безопасности.

Кроме того, законодательство практически всех стран требует обязательного использования ремней безопасности.

### Пользование ремнями безопасности

В данном разделе приводится описание способа использования ремней безопасности только для взрослых пассажиров.

Пользование ремнями для обеспечения безопасности детей имеет некоторые особенности. При этом для малышей и для детей постарше эти правила отличаются. Более подробная информация о правилах перевозки детей в автомобиле приведена в *Дети старшего возраста* → 99 или *Грудные дети и малыши* → 101. Следуйте этим правилам безопасности.

Очень важно, чтобы водитель и все пассажиры были пристегнуты ремнями безопасности. Статистика показывает,

что в случае столкновения те люди, которые не пользуются ремнями безопасности, получают травмы гораздо чаще, чем те, которые пристегиваются ремнями.

Пользование ремнями безопасности имеет некоторые особенности.

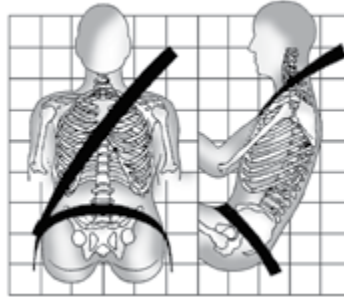

- Сядьте прямо и не отрывайте ноги от пола.
- Всегда вставляйте скобу ремня безопасности в соответствующий замок вашего сиденья.
- Поясной ремень безопасности должен охватывать тело как можно ниже и плотно прилегать к тазовым костям, слегка касаясь бедер. При столкновении удерживающая сила ремня будет действовать на прочные тазовые кости, и вероятность того, что ремень попадет на область живото-

та, значительно снижается. Если тело сидящего соскользнет под ремень, то удерживающее усилие ремня будет приложено к животу. Это может привести к получению серьезных травм и даже к гибели.

- Плечевой ремень безопасности должен проходить через плечо и середину грудной клетки. Эти части тела лучше других способны воспринимать удерживающую силу ремня безопасности. При резком торможении автомобиля или столкновении плечевой ремень безопасности блокируется.

#### **Внимание**

Неправильное использование ремня безопасности может привести к получению серьезных травм и даже к гибели.

- Плечевой или поясной ремень безопасности должен плотно прилегать к телу и не должен быть перекрученным.
- Плечевой ремень безопасности не должен проходить под обеими руками или за вашей спиной.
- Плечевой или поясной ремень безопасности не должен проходить поверх подлокотника.



## Трехточечные ремни безопасности

Все сиденья вашего автомобиля оборудованы трехточечными ремнями безопасности.

При использовании места на заднем сиденье, оснащенного съемным ремнем безопасности, если ремень снят, см.

*Сиденья третьего ряда* → 76 для получения инструкций по подсоединению ремня безопасности к мини-замку.

Далее приводятся правила пристегивания трехточечным ремнем безопасности.

1. Отрегулируйте положение сиденья (если оно регулируется) так, чтобы сидеть на нем можно было почти вертикально. Чтобы узнать, как это сделать, см. *Сиденья* в Указателе.

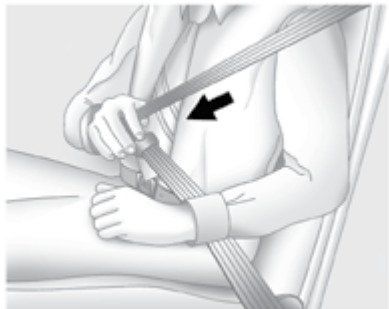

2. Возьмите ремень за скобу, потяните его и опоясайтесь себя. Не допускайте перекручивания ремня.

Если вытягивать ремень безопасности слишком резко, его движение может быть заблокировано. Если это произойдет, для снятия блокировки ослабьте натяжение ремня и дайте ему немного втянуться обратно. Затем вновь плавно потяните ремень безопасности и опоясайтесь себя.

Если плечевой ремень безопасности вытянуть на всю длину, активируется функция фиксации детского кресла. В этом случае дайте ремню полностью втянуться в возвратный механизм и выполните процедуру пристегивания сначала.

Активация функции фиксации детского кресла может повлиять (при соответствующей комплектации) на работу системы определения присутствия пассажира на переднем сиденье. См. *Система определения присутствия пассажира на переднем сиденье* → 93.



Для передних сидений: если скоба с фиксированным положением не достает до замка, то наклоните скобу и переместите ее по ремню безопасности на необходимое расстояние.



3. Вставьте скобу ремня в замок и нажмите на скобу до характерного щелчка. Если скоба ремня не полностью входит в замок, убедитесь, что вы используете правильный замок.

Убедитесь в надежности фиксации скобы в замке, потянув ее вверх. Если ремень слишком короткий, см. *Удлинитель ремня безопасности* → 85.

Располагайте замок ремня безопасности так, чтобы при необходимости можно было быстро нажать кнопку разблокировки и отстегнуть ремень.

4. При соответствующей комплектации автомобиля отрегулируйте по высоте положение верхнего крепления ремня безопасности. См. *Регулировка положения верхнего крепления ремня безопасности* ниже в данном разделе.

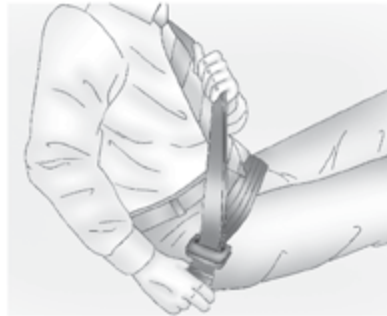

5. Чтобы поясной ремень плотно облегал тело, потяните ремень вверх за плечевую часть. Это может понадобиться, когда необходимо подтянуть поясной ремень пассажирам, обладающим небольшой комплекцией.

Для сидений третьего ряда: чтобы полностью натянуть ремень для пассажиров небольшой комплекции, нужно протянуть простроченную часть ремня через скобу.



Чтобы отстегнуть ремень безопасности, нажмите кнопку разблокировки, расположенную на замке ремня безопасности. Ремень должен вернуться в исходное положение.

Для сидений третьего ряда: если ремень не используется, его необходимо зафиксировать в нерабочем положении на боковой панели кузова рядом с направляющей ремня.

Всегда возвращайте ремень безопасности в исходное положение медленно. Если ремень безопасности возвращается в исходное положение быстро, может произойти фиксация возвратного механизма, после чего вытянуть ремень уже будет нельзя. В этом случае попытайтесь с усилием вытянуть ремень безопасности для снятия фиксации возвратного

механизма, после чего отпустите ремень. Если ремень безопасности остается зафиксированным в возвратном механизме, обратитесь в авторизованный сервисный центр.

Прежде чем закрыть дверь, убедитесь в том, что ремень безопасности не попал в дверной проем и не мешает закрытию двери. Если захлопнуть дверь, когда ремень безопасности находится в дверном проеме, это может привести к повреждению как ремня безопасности, так и автомобиля.

### Регулировка положения верхнего крепления ремня безопасности

На данном автомобиле ремни безопасности водителя и переднего пассажира оборудованы регулятором положения верхнего крепления.

Отрегулируйте положение верхнего крепления ремня так, чтобы плечевой ремень лежал на плече и не соскальзывал с него. Ремень должен располагаться ближе к шее, но не касаться ее. Неправильная регулировка положения верхнего крепления по высоте может привести к снижению эффективности ремня безопасности при столкновении. См. *Пользование ремнями безопасности* → 79.



Нажмите кнопку фиксатора, чтобы переместить верхнее крепление ремня безопасности в желаемое положение.

Переместите регулятор вверх, прижимая вверх направляющую плечевого ремня безопасности.

После установки верхнего крепления в желаемое положение проверьте надежность его фиксации, попытавшись переместить его вниз, не нажимая кнопку фиксатора.

### Система автоматического натяжения ремней безопасности

Автомобиль может быть оснащен системой автоматического натяжения ремней безопасности.

Система автоматического натяжения ремней безопасности активируется при экстренном торможении и /или внезапном и резком маневрировании и деактивируется при возвращении к нормальным условиям движения.

Система автоматического натяжения ремней безопасности не будет активирована, если противобуксовочная система или система поддержания курсовой устойчивости работает некорректно. См. *Противобуксовочная система/система поддержания курсовой устойчивости* → 227. Если система автоматического натяжения ремней безопасности неисправна, на дисплее информационного центра DIC появится соответствующее сообщение. Если сообщение о том, что система недоступна, продолжает появляться, или отображается сообщение о необходимости обслуживания системы, обратитесь в авторизованный сервисный центр. Работа системы автоматического натяжения ремней безопасности не влияет на работу других функций ремней безопасности.

### Натяжители ремней безопасности

На данном автомобиле ремни безопасности сидений водителя и переднего пассажира оборудованы натяжителями ремней. Натяжители ремней безопасности не видны, они находятся в корпусе втягивающего механизма. Данные устройства обеспечивают натяжение ремней уже на ранней стадии определения фронтальных, близких к фронтальным или попутных столкновений средней и высокой степени тяжести, а также при боковых столкновениях или опрокидывании автомобиля, когда степень тяжести столкновения превышает установленные пороговые значения.

Натяжители ремней безопасности являются устройствами одноразового действия. Если натяжители сработали при столкновении, то их и, возможно, другие компоненты системы ремней безопасности автомобиля необходимо заменить. См. *Замена компонентов системы ремней безопасности после столкновения* → 86.

Не садитесь на ремень безопасности. Это может привести к повреждению ремня и компонентов системы ремней безопасности.

### Направляющие скобы ремней безопасности задних сидений

#### **Внимание**

При неправильном расположении ремня безопасности он не будет обеспечивать достаточный уровень защиты при столкновении. Пассажир, пользующийся этим ремнем безопасности, может получить серьезные травмы. Плечевой ремень безопасности должен проходить через плечо и середину грудной клетки. Эти части тела лучше других способны воспринимать удерживающую силу ремня безопасности.

Направляющие скобы обеспечивают удобное положение плечевого ремня для детей старшего возраста, которые уже не помещаются в детские кресла, а также для некоторых взрослых пассажиров небольшой комплекции. При правильной установке на ремень направляющие скобы не позволяют плечевой части ремня касаться головы и шеи сидящего.

### Сиденья второго ряда

В автомобиле предусмотрены направляющие скобы для ремней безопасности боковых сидений второго ряда. Направляющая скоба находится на фиксаторе, расположенном на панели обшивки рядом с сиденьем.

Для установки:



1. Отсоедините направляющую скобу от фиксатора, расположенного сбоку сиденья.

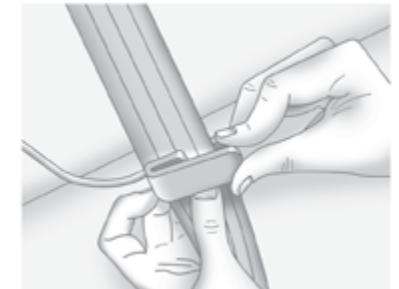

2. Установите направляющую скобу на ремень безопасности так, чтобы оба края ремня были расположены внутри скобы.



3. Убедитесь в том, что ремень не перекручен. Эластичный трос должен находиться под полотном ремня безопасности, а направляющая скоба – поверх ремня.



4. Способ пользования ремнями безопасности описан в данном разделе (см. выше). Убедитесь в том, что плечевой ремень лежит на плече и не соскальзывает с него. Ремень должен располагаться ближе к шее, но не касаться ее.

Чтобы снять направляющую скобу, сожмите края ремня таким образом, чтобы его можно было извлечь из направляющей скобы. Уберите скобу на место ее хранения, присоединив на фиксатор для второго ряда сидений.

### Сиденья третьего ряда

Направляющие скобы для сидений третьего ряда можно приобрести у официального дилера. К направляющим скобам прилагаются соответствующие инструкции по их установке и использованию.

## Использование ремней безопасности беременными женщинами

Ремни безопасности рассчитаны на использование всеми пассажирами, в том числе и беременными женщинами. Как и все остальные пассажиры, они могут получить серьезные травмы, если не будут пристегнуты ремнями безопасности.



Независимо от срока беременности беременные женщины должны пользоваться трехточечными ремнями безопасности, при этом поясной ремень должен располагаться как можно ниже под животом.

Лучший способ защитить ребенка – защитить его мать. Правильное пользование ремнем безопасности снижает вероятность того, что ребенок пострадает

при столкновении. Для беременных женщин, как и для других пассажиров, ключевым условием эффективности действия ремней безопасности является правильное расположение ремня безопасности.

### Удлинитель ремня безопасности

Если длины ремня безопасности хватает для того, чтобы пристегнуться, пользуйтесь ремнем безопасности, как обычно.

Если длины ремня не хватает, обратитесь в авторизованный сервисный центр, чтобы заказать специальный удлинитель. Отправляясь в сервисный центр для оформления заказа, возьмите с собой самое толстое пальто или другую одежду, которую вы предполагаете надевать во время поездок на автомобиле, чтобы заказать удлинитель нужного размера. Во избежание травм не позволяйте другим пассажирам пользоваться им и используйте его только на сиденье, для которого он предназначен. Удлинитель ремня безопасности предназначен для использования только взрослыми пассажирами. Ни в коем случае не используйте его для крепления детских кресел. Для получения более подробной информации по использованию удлинителя см. инструкцию, прилагаемую к удлинителю ремня безопасности.

### Проверка системы ремней безопасности

Периодически проверяйте состояние ремней безопасности, замков и скоб, возвратных устройств, креплений ремней, в т. ч. регуляторов высоты верхнего крепления ремня безопасности (при соответствующей комплектации), а также исправность контрольной лампы «Пристегните ремень». Следите за состоянием и других компонентов системы ремней безопасности, которые могут повлиять на эффективность их действия. При необходимости ремонта или замены каких-либо компонентов обратитесь в авторизованный сервисный центр. Поврежденные или изношенные ремни безопасности не обеспечивают необходимого уровня защиты при столкновении. Они могут порваться, не выдержав силы удара. Если ремень безопасности поврежден или изношен, при первой же возможности замените его новым.

Убедитесь в исправной работе контрольной лампы «Пристегните ремень». См. *Контрольная лампа «Пристегните ремень»* → 138.

Следите за тем, чтобы ремни безопасности были чистыми и сухими. См. *Уход за ремнями безопасности* → 85.

### Уход за ремнями безопасности

Следите за тем, чтобы ремни безопасности были чистыми и сухими.

#### Внимание

Не отбеливайте и не перекрашивайте ремни безопасности. Это может значительно ослабить их. При аварии они могут не обеспечить защиты заданного уровня. Производите очистку ремней безопасности только слабым раствором мягкого моющего средства в теплой воде. Затем дайте ремням полностью высохнуть.

Ремни безопасности следует поддерживать в надлежащем состоянии.

Не допускайте попадания влаги, грязи и мусора внутрь деталей системы ремней безопасности. При необходимости внешние поверхности деталей системы ремней безопасности и сами ремни можно аккуратно очищать тканью, смоченной в слабом мыльном растворе. Проверяйте механизмы системы ремней безопасности на отсутствие в них пыли и мусора. Если механизмы системы ремней безопасности загрязнены, обратитесь в авторизованный сервисный центр. Может потребоваться замена деталей системы ремней безопас-

ности для обеспечения ее надлежащей работы.

### Замена компонентов системы ремней безопасности после столкновения

#### Внимание

При любом столкновении возможны повреждения компонентов системы ремней безопасности. Неисправная система ремней безопасности может не обеспечить необходимый уровень защиты водителя и пассажиров, в результате чего при столкновении они могут получить серьезные травмы или даже погибнуть. Чтобы убедиться в исправности системы ремней безопасности, при первой же возможности выполните соответствующие проверки и при необходимости замените вышедшие из строя компоненты.

После незначительного столкновения замена ремней безопасности может не потребоваться. Но ремни безопасности, которые использовались в момент столкновения значительной степени тяжести, могут быть повреждены или подвергнуться действию большой растяги-

вающей силы. Для проверки состояния и замены компонентов системы ремней безопасности необходимо обратиться в авторизованный сервисный центр.

Замена и ремонт компонентов системы ремней безопасности могут потребоваться даже в том случае, если она не была задействована в момент столкновения.

После столкновения, а также если контрольная лампа системы подушек безопасности не гаснет после запуска двигателя или загорается во время движения автомобиля, проверьте исправность натяжителей ремней безопасности. См. *Контрольная лампа системы подушек безопасности* → 138.

## Система подушек безопасности

Автомобиль оборудован следующими подушками безопасности:

- Фронтальная подушка безопасности водителя.
- Фронтальная подушка безопасности переднего пассажира.
- Передняя центральная подушка безопасности для водителя и переднего пассажира.
- Боковая (устанавливаемая в спинке сиденья) подушка безопасности водителя.
- Боковая (устанавливаемая в спинке сиденья) подушка безопасности переднего пассажира.
- Шторка безопасности для водителя и пассажиров, сидящих непосредственно за сиденьем водителя на сиденьях второго и третьего ряда.
- Шторка безопасности для пассажира переднего сиденья и пассажиров, сидящих непосредственно за сиденьем переднего пассажира на сиденьях второго и третьего ряда.

Все места установки подушек (шторок) безопасности обозначены надписью AIRBAG, вытисненной на элементах обивки или на ярлычках, расположенных

вблизи проемов, через которые будет выходить подушка при срабатывании.

Модули фронтальных подушек безопасности обозначены надписями AIRBAG, нанесенными на крышку средней части рулевого колеса и на приборную панель справа перед сиденьем пассажира.

Модуль передней центральной подушки безопасности обозначен надписью AIRBAG на внутренней боковой части спинки сиденья водителя.

Надписи AIRBAG, обозначающие местоположение модулей боковых подушек безопасности, нанесены на боковой части спинки сиденья, ближайшей к двери.

Места выхода шторок безопасности обозначены надписями AIRBAG, расположенными на обивке потолка или других элементах обивки.

Система подушек безопасности является вспомогательной системой и служит дополнением к системе ремней безопасности. Хотя современные системы подушек безопасности снижают риск получения травм от срабатывания подушек, тем не менее для обеспечения необходимого уровня безопасности они должны срабатывать очень быстро.

Далее приведена наиболее важная информация о системе подушек безопасности, которую необходимо знать:

#### **Внимание**

Несмотря на то что данный автомобиль оборудован системой подушек безопасности, если в момент столкновения водитель и пассажиры не будут пристегнуты ремнями безопасности, они могут получить тяжелые травмы или даже погибнуть. Система подушек безопасности разработана как дополнение к системе ремней безопасности и не может ее заменить. Подушки безопасности могут срабатывать не при каждом столкновении. При определенных видах столкновений защита водителя и пассажиров будет обеспечиваться только ремнями безопасности. См. *Срабатывание подушек безопасности* → 90.

Пользование ремнем безопасности снижает риск получения сильных ударов о твердые предметы, находящиеся внутри автомобиля, или риск вылететь из него при столкновении. Система подушек безопасности – дополнительная удерживающая система по отношению к ремням безопасности. Независимо от того, оборудован автомобиль подушками безопасности или нет, убедитесь в том, что все находящиеся в автомобиле пассажиры пристегнуты ремнями безопасности.

#### **Внимание**

Подушки безопасности раскрываются с огромной скоростью и силой, и при близком расположении к модулю подушки безопасности удар раскрывающейся подушки может привести к получению тяжелой травмы или даже к смерти. Без особой необходимости не располагайтесь слишком близко к какому-либо из модулей подушек безопасности, не садитесь на край сиденья и не наклоняйтесь вперед. Ремни безопасности удерживают вас на месте до и во время столкновения. Всегда пристегивайтесь ремнями безопасности, даже если в вашем автомобиле предусмотрена система подушек безопасности. Водитель должен располагаться на максимально большом возможном расстоянии от рулевого колеса, при котором он будет сохранять полный контроль над автомобилем. Уровень защиты при срабатывании ремней безопасности и подушек безопасности переднего пассажира будет наиболее эффективен в том случае, если он сидит ровно, перенес вес тела на спинку сиденья, а ступни его ног находятся на полу.

(см. продолжение)



**Внимание (продолжение)**

Если автомобиль оборудован передней центральной подушкой безопасности, не позволяйте пассажирам сидеть или спать, облокотившись на передний центральный подлокотник или центральную консоль.

Если автомобиль оборудован боковыми подушками безопасности и/или шторками безопасности, не позволяйте пассажирам сидеть или спать, облокотившись на двери или боковые стекла.

**⚠ Внимание**

При срабатывании подушки безопасности дети, сидящие слишком близко к модулям подушек безопасности, могут получить серьезные травмы или даже погибнуть. Каждый раз, когда в автомобиле находятся дети, убедитесь в том, что они правильно пристегнуты. Более подробная информация приведена в *Дети старшего возраста* → 99 и *Грудные дети и малыши* → 101.



Контрольная лампа системы подушек безопасности расположена на комбинации приборов.

Система выполняет операцию самодиагностики, проверяя исправность соответствующих электрических цепей. Контрольная лампа оповещает водителя о наличии электрической неисправности в системе. См. *Контрольная лампа системы подушек безопасности* → 138.

**Места установки подушек безопасности**

Модуль фронтальной подушки безопасности водителя встроен в центральную часть рулевого колеса.

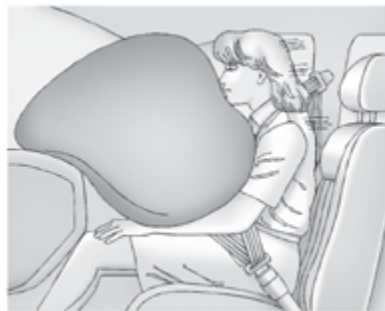

Модуль фронтальной подушки безопасности переднего пассажира встроен в приборную панель со стороны переднего пассажира.



Модуль передней центральной подушки безопасности расположен на внутренней боковой части спинки сиденья водителя.



Вид стороны водителя; вид стороны пассажира аналогичен

Модули боковых подушек безопасности водителя и переднего пассажира установлены с наружной стороны спинки соответствующего сиденья.



Вид стороны водителя; вид стороны пассажира аналогичен

Модули шторок безопасности водителя, переднего пассажира и пассажиров сиденья второго и третьего ряда расположены под обивкой потолка над боковыми окнами автомобиля.

### **Внимание**

Если в момент столкновения между телом водителя/пассажира и подушкой безопасности будет находиться какой-либо предмет, подушка может раскрыться неправильно, а водитель/пассажир может получить тяжелую травму или даже погибнуть в результате удара этим предметом. На пути раскрывающейся подушки безопасности не должны находиться посторонние предметы. Не располагайте какие-либо предметы между телом и модулем подушки безопасности, не закрепляйте и не кладите какие-либо предметы на центральную часть рулевого колеса или рядом с другими модулями безопасности.

Не используйте какие-либо аксессуары для сидений, которые могут помешать срабатыванию боковых подушек безопасности или центральной подушки безопасности.

Никогда не крепите какие-либо предметы или грузы на крыше автомобиля, оборудованного шторками безопасности, пропуская элементы крепления или веревки через приоткрытые окна или двери автомобиля. Это приведет к блокированию шторок безопасности, и в случае необходимости они не смогут правильно раскрыться.

## Срабатывание подушек безопасности

Данный автомобиль оборудован системой подушек безопасности. См. *Система подушек безопасности* → 86. Подушки безопасности срабатывают, если степень тяжести столкновения превысила определенное пороговое значение. Пороговые значения срабатывания элементов системы подушек безопасности устанавливаются для определенных степеней тяжести столкновения в наиболее вероятных случаях для обеспечения безопасности пассажиров. Автомобиль оборудован электронными датчиками, которые помогают системе подушек безопасности определять степень тяжести столкновения. Пороговые значения срабатывания подушек безопасности могут зависеть от особенностей конструкции автомобиля. Фронтальные подушки безопасности срабатывают при фронтальных или близких к фронтальным столкновениях средней и высокой степени тяжести для снижения вероятности получения тяжелых травм головы и грудной клетки водителя или пассажира.

Необходимость срабатывания фронтальных подушек безопасности не определяется на основании скорости, с которой движется автомобиль, и не зависит от нее. Она зависит от характера и на-

правления столкновения и от интенсивности импульса замедления в момент удара.

Фронтальные подушки безопасности могут срабатывать при столкновениях на различных скоростях, в зависимости от того, происходит ли столкновение автомобиля с препятствием соосно или под углом, и от того, движется ли объект или нет, поддается ли объект деформации или нет, узкий он или широкий.

Срабатывание фронтальных подушек безопасности обычно не происходит при опрокидывании, а также в случае попутных ударов и в большинстве случаев при боковых ударах.

Кроме того, автомобиль оборудован фронтальными подушками безопасности с двумя степенями наполнения. Подушки безопасности с двумя степенями наполнения раскрываются частично или полностью, в зависимости от серьезности аварии.

На автомобиль установлены передние электронные датчики положения сиденья, которые позволяют контролировать степень раскрытия фронтальной подушки безопасности водителя.

Передняя центральная подушка безопасности срабатывает при боковых столкновениях средней и высокой степени тяжести в зависимости от места удара, когда

автомобиль получает удар с одной из сторон. Кроме того, передняя центральная подушка безопасности может сработать, если система определит, что существует опасность опрокидывания автомобиля набок. Срабатывание передней центральной подушки безопасности не происходит при фронтальном, близком к фронтальному или попутном столкновении.

Боковые подушки безопасности срабатывают при столкновениях высокой и средней степени тяжести в зависимости от места удара. Боковые подушки безопасности не срабатывают при фронтальных, близких к фронтальным и попутных столкновениях, а также при опрокидывании. Боковая подушка безопасности срабатывает с той стороны автомобиля, на которую пришелся удар.

Шторки безопасности срабатывают при боковых столкновениях средней и высокой степени тяжести в зависимости от места удара. Также шторки безопасности срабатывают при опрокидывании или при фронтальных столкновениях высокой степени тяжести. Боковые шторки безопасности не срабатывают в случае удара сзади. Обе шторки безопасности срабатывают при боковом ударе с любой стороны, если система определит, что существует опасность опрокидывания автомобиля на бок, или при фронтальных столкновениях высокой степени тяжести.

В каждом конкретном случае невозможно сделать заключение о необходимости раскрытия подушек или об отсутствии такой необходимости, основываясь на объеме повреждений или стоимости ремонта автомобиля.

### Действие подушек безопасности

При определении момента начала столкновения система датчиков посылает электрический сигнал, который обеспечивает срабатывание пиропатрона и подачу газа. Газ наполняет подушку безопасности, в результате чего она разрушает закрывающую ее крышку и раскрывается. Пиропатрон, подушка безопасности и сопутствующие компоненты объединены в единый модуль соответствующей подушки безопасности.

Расположение мест установки подушек безопасности см. в *Срабатывание подушек безопасности* → 90.

### Защита, обеспечиваемая подушками безопасности

При фронтальных или близких к фронтальным столкновениям средней и высокой степени тяжести даже водитель и пассажир, пристегнутые ремнем безопасности, могут получить травмы от удара о рулевое колесо или о при-

борную панель. При серьезном боковом столкновении даже водитель и пассажир, пристегнутые ремнем безопасности, могут получить травмы от удара о твердые предметы салона автомобиля.

Система подушек безопасности является дополнением к защите, обеспечиваемой системой ремней безопасности, распределяя силу удара более равномерно по телу водителя/пассажира.

Шторки безопасности предназначены для защиты головы и грудной клетки водителя, переднего пассажира и пассажиров, сидящих на сиденьях второго и третьего ряда. Шторки безопасности позволяют уменьшить вероятность полного или частичного выпадения из автомобиля при его опрокидывании, однако ни одна система безопасности не может полностью исключить возможность такого выпадения.

В некоторых случаях, когда при столкновении пассажир двигается не в сторону подушки безопасности, подушки безопасности не могут обеспечить необходимый уровень защиты. См. *Срабатывание подушек безопасности* → 90.

Систему подушек безопасности следует рассматривать только как вспомогательную систему, дополняющую систему ремней безопасности.

### После срабатывания подушек безопасности

После срабатывания фронтальных и боковых подушек безопасности давление газа в них снижается очень быстро, так, что некоторые пассажиры могут даже не осознавать того, что подушки безопасности сработали. Некоторое время после срабатывания передней центральной подушки безопасности или шторки безопасности в ней может оставаться определенное количество газа. Некоторые компоненты модулей подушек безопасности будут оставаться горячими в течение нескольких минут. Для определения мест установки модулей подушек безопасности см. *Места установки подушек безопасности* → 88.

Части подушек безопасности, которые контактируют с телом пассажира, также могут нагреваться, но их температура не вызывает ожогов. После срабатывания подушек некоторое количество пыли и дыма попадает в салон через отверстия в оболочке подушек. Сработавшая подушка безопасности не ухудшает обзорность, не мешает водителю управлять автомобилем и не создает препятствий для высадки из автомобиля.

**⚠ Внимание**

После срабатывания подушек безопасности в воздухе может появиться пыль. Эта пыль может вызвать нарушение дыхания у людей, страдающих астмой и другими заболеваниями дыхательных путей. Во избежание этого все люди, находящиеся в автомобиле, должны покинуть его, как только это станет возможным. Если в результате срабатывания подушек безопасности стало трудно дышать и нет возможности покинуть автомобиль, попытайтесь впустить в салон свежий воздух, открыв окно или дверь. При возникновении нарушений дыхания, которые вызваны срабатыванием подушек безопасности, немедленно обратитесь за медицинской помощью.

Автомобиль оборудован системой, которая после срабатывания подушек безопасности автоматически отпирает замки дверей, включает приборы внутреннего освещения и аварийную световую сигнализацию, а также перекрывает подачу топлива. Данная функция может быть активирована без срабатывания подушек безопасности в случае события, параметры которого превышают заданные пороговые значения. После выключения зажигания и последующего

его включения топливная система вернется в нормальный режим работы, двери можно запереть, плафоны освещения салона и аварийную световую сигнализацию можно выключить, используя органы управления этими системами. Если любая из этих систем была повреждена при столкновении, ее работоспособность может быть нарушена.

**⚠ Внимание**

При серьезных столкновениях, достаточных для срабатывания подушек безопасности, повреждения могут получить и такие важные системы автомобиля, как топливная система, тормозная система, система рулевого управления и т. д. Даже если после умеренного столкновения явные признаки повреждений отсутствуют, на безопасность эксплуатации автомобиля могут оказывать влияние скрытые повреждения.

Будьте предельно осторожны при попытке запустить двигатель после столкновения.

Очень часто при серьезных столкновениях, достаточных для срабатывания подушек безопасности, в результате деформации кузова разрушается ветровое стекло автомобиля. Кроме того, ветровое стекло может разрушиться при срабатывании

фронтальной подушки безопасности переднего пассажира.

- Подушки безопасности способны срабатывать только один раз. После срабатывания системы подушек безопасности некоторые из ее компонентов необходимо заменить. В противном случае система не сможет защитить пассажиров при очередном столкновении. Необходимо установить новые модули подушек безопасности, и, возможно, потребуется заменить и другие компоненты системы. Более подробная информация о компонентах, требующих замены, приведена в Руководстве по техническому обслуживанию и ремонту для данного автомобиля.
- Автомобиль оборудован специальными датчиками и диагностическим модулем, которые регистрируют информацию о состоянии систем во время столкновения. См. *Система сбора данных и регистрации событий* → 374.
- Любые работы, связанные с обслуживанием системы подушек безопасности, должны выполняться только специально подготовленными техническими специалистами. Несоблюдение правил технического обслуживания может привести к нарушениям

в работе системы подушек безопасности. Обратитесь в авторизованный сервисный центр для обслуживания системы.

## Система определения присутствия пассажира на переднем сиденье

Данный автомобиль оборудован системой определения присутствия пассажира на переднем сиденье. Контрольная лампа состояния подушки безопасности переднего пассажира на потолочной консоли загорится при запуске двигателя.



Во время проверки системы отображаются обозначения ON и OFF или загораются символы включения/выключения. После завершения проверки системы отобра-

жается ON или OFF или загорается один из символов включения/выключения. См. *Контрольная лампа системы определения присутствия пассажира на переднем сиденье* → 139.

Система определения присутствия пассажира на переднем сиденье при определенных условиях отключает фронтальную подушку безопасности переднего пассажира. Данная система не влияет на работоспособность других подушек безопасности.

Система получает сигналы от датчиков, входящих в конструкцию сиденья переднего пассажира и ремня безопасности этого сиденья. Датчики предназначены для определения присутствия пассажира на переднем сиденье и подают сигнал для включения либо отключения фронтальной подушки безопасности.

Согласно статистике дорожно-транспортных происшествий, наибольшая безопасность детей обеспечивается, когда их перевозят на заднем сиденье автомобиля в правильно подобранном и установленном детском кресле.

Настоятельно рекомендуем перевозить детей только на заднем сиденье автомобиля, а именно: грудных детей и малышей – в детском кресле, расположенном против хода или по ходу движения; детей старшего возраста – с использовани-

ем дополнительной подушки сиденья; подростков, которые могут пользоваться ремнями безопасности, – не прибегая к дополнительному оборудованию.

Ни в коем случае не устанавливайте детское автомобильное кресло с посадкой лицом против хода движения на сиденье переднего пассажира. Следует помнить, что при установке такого кресла на переднее сиденье угроза для жизни ребенка очень велика.

### **Внимание**

Ребенок, сидящий в детском кресле, установленном против хода движения, при срабатывании фронтальной подушки безопасности переднего пассажира может получить серьезные травмы или даже погибнуть. Это произойдет вследствие того, что спинка детского кресла будет находиться слишком близко к раскрывающейся подушке безопасности. Если сиденье переднего пассажира, когда на нем находится детское кресло с посадкой лицом по ходу движения, близко придвинуто к приборной панели, то при срабатывании подушки безопасности ребенок может получить серьезные травмы или даже погибнуть.

(см. продолжение)

**Внимание (продолжение)**

Даже если фронтальная подушка безопасности переднего пассажира отключена, следует помнить, что не существует систем, обеспечивающих абсолютную защиту от отказов. Даже когда подушка безопасности отключена, нельзя полностью исключить возможность ее срабатывания при каких-либо непредвиденных обстоятельствах.

Ни в коем случае не устанавливайте на сиденье переднего пассажира детское кресло с посадкой лицом против хода движения, даже если подушка безопасности отключена. Если детское кресло с посадкой лицом по ходу движения устанавливается на сиденье переднего пассажира, отодвиньте сиденье от приборной панели на максимальное возможное расстояние. Лучшим местом для установки детского кресла является заднее сиденье автомобиля. В случае отсутствия возможности перевозки ребенка в детском кресле на заднем сиденье воспользуйтесь другим автомобилем, заднее сиденье которого оборудовано соответствующими креплениями.

Система определения присутствия пассажира на переднем сиденье обеспечивает отключение фронтальной подушки безопасности переднего пассажира в следующих случаях:

- Когда сиденье переднего пассажира никем не занято.
- Когда система определяет, что на сиденье установлено детское кресло и в нем находится ребенок.
- Когда пассажир на некоторое время привстает с переднего сиденья.
- Когда обнаружена неисправность системы подушек безопасности или системы определения присутствия пассажира на переднем сиденье.

При отключении фронтальной подушки безопасности переднего пассажира загорается индикатор OFF и остается включенным для напоминания о том, что эта подушка безопасности отключена. См. *Контрольная лампа системы определения присутствия пассажира на переднем сиденье* → 139.

Система определения присутствия пассажира на переднем сиденье обеспечивает включение фронтальной подушки безопасности пассажира каждый раз, когда на переднее пассажирское сиденье садится взрослый человек.

При включении фронтальной подушки безопасности пассажира загорается индикатор ON и остается включенным для напоминания о том, что эта подушка безопасности включена.

В некоторых случаях, когда на переднем пассажирском сиденье находится ребенок, в т. ч. в детском кресле, либо взрослый человек с небольшой массой тела, включение или отключение фронтальной подушки безопасности переднего пассажира будет зависеть от положения сидящего, его веса и комплекции. Все пассажиры, которые не используют детские системы крепления, должны быть соответствующим образом пристегнуты ремнем безопасности, независимо от того, установлена подушка безопасности для соответствующего места или нет.

**Внимание**

Если загорелась и постоянно горит контрольная лампа системы подушек безопасности, это означает, что в данной системе могла возникнуть неисправность. Во избежание получения серьезных травм обратитесь в авторизованный сервисный центр. Более подробная информация приведена в *Контрольная лампа системы подушек безопасности* → 138.

### Если при установке детского кресла загорается индикатор ON

Система определения присутствия пассажира отключает фронтальную подушку безопасности сиденья переднего пассажира, если она определяет, что на сиденье пассажира находится ребенок в специальном детском кресле. Если индикатор ON контрольной лампы загорается, когда на сиденье переднего пассажира установлено детское кресло, выполните следующее:

1. Выключите зажигание (или заглушите двигатель).
2. Снимите детское кресло с сиденья.
3. Уберите с сиденья все дополнительные аксессуары (одеяла, подушки, чехлы, системы обогрева сидений или массажеры и т. п.).
4. Снова установите детское кресло на сиденье, следуя указаниям производителя. Также см. *Установка детского кресла на сиденье переднего пассажира (с использованием ремня безопасности)* → 116 или *Установка детского кресла на заднее сиденье (с использованием ремня безопасности)* → 114.

Убедитесь в том, что возвратный механизм заблокирован, вытянув из него плечевой ремень безопасности на всю длину во время установки детского кресла. Эту проверку следует выполнять даже в том случае, если детское кресло оснащено крепежным приспособлением для ремня безопасности. После блокировки возвратного механизма ремень может натягиваться, но вытянуть его из возвратного механизма уже будет невозможно.

5. Если после повторной установки кресла и повторного включения зажигания/запуска двигателя индикатор ON продолжает гореть, выключите зажигание. Затем слегка отклоните спинку сиденья автомобиля и отрегулируйте положение подушки сиденья (если она регулируется) так, чтобы спинка не прижимала детское кресло к подушке сиденья.

Убедитесь, что детское кресло не цепляется за подголовник сиденья. Если это происходит, отрегулируйте положение подголовника. См. *Подголовники* → 61.

6. Снова включите зажигание (или запустите двигатель).

Будет или нет отключена фронтальная подушка безопасности пассажира при установке на пассажирское сиденье детского

кресла, во многом зависит от комплекции ребенка. Лучшим местом для установки детского кресла является заднее сиденье автомобиля. Ни в коем случае не устанавливайте на сиденье переднего пассажира детское кресло с посадкой лицом против хода движения, даже если индикатор ON не горит.

### Если при нахождении взрослого пассажира на переднем сиденье горит индикатор OFF



Если индикатор OFF контрольной лампы продолжает гореть, когда на переднее сиденье садится взрослый пассажир, это может быть вызвано неправильным расположением пассажира на сиденье или активацией функции фиксации детского кресла. В этом случае, чтобы



система смогла определить присутствие пассажира на переднем сиденье и активировать фронтальную подушку безопасности, выполните следующее:

1. Выключите зажигание (или заглушите двигатель).
2. Уберите с сиденья все дополнительные аксессуары (одеяла, подушки, чехлы, системы обогрева сидений или массажеры).
3. Установите спинку сиденья в вертикальное положение.
4. Убедитесь в том, что пассажир сидит прямо, по центру подушки сиденья и его ноги находятся в удобном положении перед сиденьем.
5. Если плечевой ремень безопасности полностью вытянут, будет активирована функция фиксации детского кресла. Это может привести к непреднамеренному отключению фронтальной подушки безопасности при нахождении на переднем сиденье взрослого пассажира. Если это произошло, отстегните ремень безопасности и позвольте ему полностью втянуться в возвратный механизм, затем пристегните его заново, не вытягивая полностью из возвратного механизма.
6. Включите зажигание/запустите двигатель и подождите две-три минуты

с момента включения индикатора ON. В течение этого периода времени пассажир не должен изменять принятое положение.

#### **Внимание**

Если фронтальная подушка сиденья переднего пассажира отключена при нахождении на данном сиденье взрослого человека, она не сработает и не сможет защитить его в случае аварии, что приведет к получению серьезных травм или даже к смерти. Если горит индикатор OFF контрольной лампы состояния подушки безопасности переднего пассажира, перевозить взрослого пассажира на переднем сиденье не допускается.

#### **Дополнительные факторы, оказывающие влияние на работу системы**

Ремень безопасности удерживают пассажира на сиденье во время маневров автомобиля и при торможении. Это позволяет системе определять статус подушки безопасности пассажира. Более подробная информация о важности использования удерживающих систем приведена в *Ремни безопасности и Детские удерживающие системы* (см. Указатель).

Толстые подкладки, такие как одеяла или подушки, или неоригинальное обо-

дование, такое как чехлы, обогреватели сидений и массажеры, могут повлиять на работу системы определения присутствия пассажира на переднем сиденье. Рекомендуется использовать только одобренные компанией GM аксессуары, предназначенные для использования на данном автомобиле. Более подробная информация о модификациях, которые могут повлиять на работу системы определения присутствия пассажира на переднем сиденье, приведена в *Установка дополнительного оборудования на автомобили с системой подушек безопасности* → 97.

Индикатор ON контрольной лампы может загораться, если на переднем пассажирском сиденье будет находиться сумка, портфель, чемодан, ноутбук или другие предметы. Если подушку безопасности необходимо отключить, уберите все посторонние предметы с переднего пассажирского сиденья.

#### **Внимание**

Багаж, размещаемый под пассажирским сиденьем или между подушкой и спинкой пассажирского сиденья, может повлиять на работу системы определения присутствия пассажира на переднем сиденье.

## Техническое обслуживание автомобиля, оборудованного системой подушек безопасности

Наличие системы подушек безопасности влияет на порядок проведения технического обслуживания автомобиля. Компоненты системы подушек безопасности расположены в различных местах по всему автомобилю. Информацию о техническом обслуживании автомобиля и системы подушек безопасности можно получить у официального дилера или в Руководстве по техническому обслуживанию и ремонту.

### Внимание

После выключения зажигания и отсоединения аккумуляторной батареи система подушек безопасности остается активной еще в течение 10 секунд и может сработать при неправильном выполнении обслуживания. При нахождении в момент срабатывания подушки безопасности на слишком близком от нее расстоянии можно получить травму. Не прикасайтесь к электрическому разъему желтого цвета. Этим цветом обычно помечаются компоненты системы подушек безопасности. Убедитесь в том, что установленные правила технического обслуживания соблюдаются и работы выполняются специалистом, обладающим необходимой квалификацией.

## Установка дополнительного оборудования на автомобиле с системой подушек безопасности

На работу системы подушек безопасности может повлиять установка дополнительного оборудования, которая требует изменения несущей конструкции автомобиля, бамперов, высоты автомобиля, передних или боковых элементов кузова.

На работу системы подушек безопасности может повлиять изменение или перестановка каких-либо компонентов передних сидений, ремней безопасности, датчиков системы подушек безопасности и диагностических модулей, рулевого управления, приборной панели, внутренних дверных уплотнителей, громкоговорителей, модулей шторок безопасности, обивки потолка, сидений, панелей облицовки стоек кузова, потолочной консоли, датчиков определения фронтальных и боковых ударов, жгутов проводов системы подушек безопасности, а также передней части центральной консоли.

Информацию о расположении датчиков, диагностических модулей и жгутов проводов системы подушек безопасности можно узнать у официального дилера или в Руководстве по техническому обслуживанию и ремонту.

Автомобиль оборудован системой определения присутствия пассажира на переднем сиденье, датчики которой встроены в сиденье переднего пассажира. Замена обивки сиденья может повлиять на работу системы определения присутствия пассажира на переднем сиденье, независимо от того, устанавливается ли обивка других изготовителей или обивка GM, предназначенная для использования на другой модели производства GM. Любые аксессуары, например, обогреватель

сиденья или дополнительная подушка, а также устройство, устанавливаемое под или на обивку сиденья, может повлиять на работу системы определения присутствия пассажира на переднем сиденье. Они могут препятствовать правильному раскрытию подушки (подушек) безопасности переднего пассажира или не позволят отключить подушку (подушки), когда это будет необходимо. См. *Система определения присутствия пассажира на переднем сиденье* → 93.

Если автомобиль оборудован шторками безопасности, см. *Размерность шин и колес* → 326.

Если вам необходимо внести изменения в конструкцию автомобиля из-за наличия особых потребностей и вас интересует, повлияют ли такие изменения на эффективность работы системы подушек безопасности, или вас интересует эффективность данной системы в случае внесения других изменений, свяжитесь с авторизованным сервисным центром.

## Проверка системы подушек безопасности

Система подушек безопасности не нуждается в проведении периодического технического обслуживания или периодической замене ее компонентов. Чтобы убедиться в ее исправности, достаточно проверить

состояние контрольной лампы системы подушек безопасности. См. *Контрольная лампа системы подушек безопасности* → 138.

### Осторожно

Если крышка модуля подушки безопасности повреждена, открыта или сломана, это может привести к нарушениям работы подушки безопасности. Не предпринимайте попыток открыть или снять крышки подушек безопасности. При обнаружении открытой или поврежденной крышки необходимо заменить ее и/или весь модуль подушки безопасности в сборе. Для определения мест установки модулей подушек см. *Места установки подушек безопасности* → 88. Обратитесь в авторизованный сервисный центр для обслуживания системы.

## Замена компонентов системы подушек безопасности после столкновения

### Внимание

В результате столкновения многие компоненты системы подушек безопасности автомобиля могут быть повреждены. В этом случае система не сможет эффективно работать и не будет обеспечивать необходимый уровень защиты водителя и пассажиров при столкновении, что может привести к получению серьезных травм или даже к гибели. Чтобы убедиться в том, что после столкновения система подушек безопасности находится в исправном состоянии, при первой же возможности выполните ее проверку и при необходимости замените соответствующие компоненты.

После срабатывания подушки определенные компоненты системы подушек безопасности необходимо заменить. Обратитесь в авторизованный сервисный центр для обслуживания системы.

Если контрольная лампа системы подушек безопасности не гаснет после начала движения автомобиля или загорается во время движения, это означает,

что в системе обнаружена неисправность. При первой же возможности обратитесь в авторизованный сервисный центр. См. *Контрольная лампа системы подушек безопасности* → 138.

## Детские удерживающие системы

### Дети старшего возраста



Дети старшего возраста, для которых отсутствует необходимость в использовании дополнительных подушек сидений, должны быть пристегнуты ремнями безопасности.

В инструкции производителя, которая поставляется вместе с дополнительной подушкой сиденья, указаны допустимые вес и рост ребенка, для которого может использоваться данная подушка. Ребенка необходимо пристегивать трехточечным ремнем безопасности с использованием дополнительной подушки сиденья до тех пор, пока ребенок не пройдет приведенный ниже тест:

- Посадите ребенка так, чтобы его спина по всей длине соприкасалась со спинкой сиденья. Колени выступают за пределы подушки сиденья? Если да, то дополнительная подушка сиденья не нужна. Если нет, продолжайте использовать дополнительную подушку сиденья.
- Пристегните ребенка трехточечным ремнем безопасности. Плечевой ремень лежит на плече? Если да, то дополнительная подушка сиденья не нужна. Если нет, попробуйте закрепить плечевой ремень при помощи специальной направляющей скобы. См. *Направляющие скобы ремней безопасности задних сидений в Трехточечные ремни безопасности* → 80. Если это не исправило положение, продолжайте использовать дополнительную подушку сиденья.
- Поясной ремень безопасности расположен достаточно низко и опоясывает бедра, а не живот? Если да, то дополнительная подушка сиденья не нужна. Если нет, продолжайте использовать дополнительную подушку сиденья.
- Может ли ребенок сохранять положение для правильного использования ремня безопасности на протяжении всей поездки? Если да, то дополнительная подушка сиденья не нужна.

Если нет, продолжайте использовать дополнительную подушку сиденья.

**В: Как правильно пользоваться ремнями безопасности?**

**О:** Дети старшего возраста должны быть пристегнуты трехточечными ремнями безопасности. Плечевой ремень безопасности не должен касаться лица или шеи. Поясной ремень должен располагаться как можно ниже и слегка касаться бедер. В этом случае при столкновении удерживающая сила ремня будет действовать на тазовые кости. Ни в коем случае не следует располагать поясной ремень на животе, это может привести к получению тяжелых травм внутренних органов.

См. также *Направляющие скобы ремней безопасности задних сидений в Трехточечные ремни безопасности* → 80.

Согласно статистике дорожно-транспортных происшествий, наибольшая безопасность детей обеспечивается, когда их перевозка осуществляется на заднем сиденье автомобиля в правильно подобранном и установленном детском кресле.

При столкновении перевозимые без использования удерживающих устройств дети могут столкнуться с другими пассажирами, пристегнутыми ремнями, или под действием силы инерции могут вылететь из автомобиля. Дети старшего

возраста обязательно должны быть пристегнуты ремнями безопасности.

**⚠ Внимание**

Следите за тем, чтобы два ребенка не были пристегнуты одним ремнем безопасности. В этом случае ремень не сможет правильно распределить удерживающее усилие. При столкновении дети могут столкнуться друг с другом и получить серьезные травмы. Каждый пассажир должен быть пристегнут отдельным ремнем безопасности.



**⚠ Внимание**

Не позволяйте ребенку снимать плечевой ремень с плеча и убирать его за спину. При неправильном использовании трехточечного ремня безопасности ребенок может получить серьезные травмы. При столкновении плечевой ремень не будет удерживать ребенка на сиденье. Тело ребенка может слишком далеко отклониться вперед, что повышает риск получения травм головы и шеи. Кроме того, ребенок может проскользнуть под поясной ремень безопасности. В этом случае удерживающая сила ремня будет приложена к его животу. Это может привести к получению серьезных травм и даже к гибели. Плечевой ремень безопасности должен проходить через плечо и середину грудной клетки.



### Грудные дети и малыши

Во время поездки защита необходима любому пассажиру! Это в равной степени касается грудных детей и малышей. Использование соответствующей удерживающей системы является обязательным для пассажира, независимо от его возраста и комплекции, а также продолжительности поездки. Законодательства практически всех стран требуют, чтобы дети до достижения определенного возраста перевозились в автомобиле, закрепленные удерживающими устройствами.

#### **Внимание**

Если шея ребенка будет охвачена плечевым ремнем безопасности, это может привести к получению серьезных травм и удушью. Возвратный механизм позволяет легко затянуть плечевой ремень, однако при его блокировке ослабить ремень невозможно. При вытягивании плечевого ремня безопасности из возвратного механизма на всю длину происходит его блокировка. Возвратный механизм разблокируется, если отпустить ремень и дать ему свободно втянуться, однако при опутывании ремня вокруг шеи ребенка сделать это будет невозможно. Если плечевой ремень затянут на шею ребенка и возвратный механизм заблокирован, единственный способ освободить ребенка – перерезать ремень.

Ни в коем случае не оставляйте детей в автомобиле без присмотра и не позволяйте им играть с ремнями безопасности.

Каждый раз при перевозке грудных детей и малышей необходимо использовать специальные детские удерживающие устройства. Ни система подушек безопасности, ни система ремней безопасности не предназначены для защиты детей,

не закрепленных удерживающими системами.

При столкновении дети, не закрепленные удерживающими устройствами, могут столкнуться с другими пассажирами или под действием силы инерции вылететь из автомобиля.

#### **Внимание**

Не удерживайте грудного ребенка на руках и не сажайте малышей на колени во время движения автомобиля. Возникающие при столкновении силы инерции настолько велики, что удержать ребенка на руках практически невозможно.

Например, при столкновении на скорости 40 км/ч ребенок массой 5,5 кг будет действовать на руки того, кто его держит, с силой 110 кг. Грудных детей необходимо перевозить только с использованием специальных детских удерживающих устройств (люлек).



### ⚠ Внимание

При срабатывании подушки безопасности дети, сидящие слишком близко к модулям подушек безопасности, могут получить серьезные травмы или даже погибнуть. Ни в коем случае не устанавливайте детское кресло с посадкой лицом против хода движения на заднее сиденье переднего пассажира. Устанавливайте детское кресло с посадкой лицом против хода движения только на заднее сиденье. Детское кресло с посадкой лицом по ходу движения также предпочтительнее устанавливать на заднее сиденье. Если детское кресло с посадкой лицом по ходу движения устанавливается на сиденье переднего пассажира, отодвиньте сиденье от приборной панели на максимально возможное расстояние.

Детские удерживающие устройства (детские кресла) используются для фиксации тела ребенка в надлежащем положении в автомобиле.

### Существует три типа детских удерживающих устройств:

- Детские кресла с посадкой лицом по ходу движения
- Детские кресла с посадкой лицом против хода движения
- Дополнительные подушки сиденья, используемые совместно с ремнями безопасности

При выборе удерживающей системы следует принимать во внимание не только вес, рост и возраст ребенка, но и то, подходит ли данная система для установки

в автомобиль, на котором планируется ее использование.

Большинство детских удерживающих устройств может использоваться для широкого ряда моделей. При покупке детского удерживающего устройства убедитесь в том, что оно подходит для вашего автомобиля. Если устройство подходит для установки на ваш автомобиль, на нем должна быть прикреплена этикетка, на которой указано, что данная удерживающая система отвечает требованиям государственных стандартов безопасности для автомобилей. В инструкции производителя кресла должны указываться ограничения по весу и росту ребенка. Кроме того, доступно множество типов удерживающих устройств, предназначенных для детей с ограниченными возможностями здоровья.

### ⚠ Внимание

Чтобы снизить риск получения травм шеи и головы при столкновении, грудных детей и малышей в возрасте до двух лет (или пока их рост и вес не достигнут пределов, установленных для их удерживающего устройства) необходимо перевозить в детском кресле с посадкой лицом против хода движения.

**⚠ Внимание**

Тазовые кости малышей еще так малы, что стандартный ремень безопасности автомобиля не сможет плотно прилегать к ним, что необходимо для обеспечения эффективной защиты. Вместо этого ремень может переместиться на уровень живота ребенка. В этом случае при столкновении удерживающая сила ремня будет приложена к той области тела, которая не защищена костями скелета. Этого достаточно, чтобы вызвать серьезные травмы и даже гибель. Чтобы снизить риск получения серьезных травм и гибели во время столкновения, перевозка детей младшего возраста должна всегда осуществляться в правильно подобранных и закрепленных детских креслах.

**Детские удерживающие системы**

Детское кресло с посадкой лицом против хода движения

Детское кресло с посадкой лицом против хода движения обеспечивает удержание ребенка, при столкновении принимая весь вес ребенка на спинку.

Ребенок удерживается в кресле при помощи специальной системы ремней, которая в случае столкновения сохраняет положение ребенка в кресле.



Детские кресла с посадкой лицом по ходу движения

Детское кресло с посадкой лицом по ходу движения позволяет удерживать ребенка за счет использования специальной системы ремней.



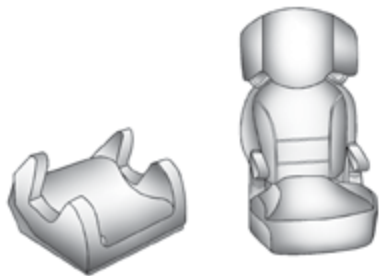

Дополнительные подушки сидений

Дополнительная подушка сиденья, используемая совместно с ремнем безопасности, предназначена для детей старшего возраста, которые уже не помещаются в детское кресло с посадкой лицом по ходу движения. Дополнительные подушки сидений повышают эффективность защиты, обеспечиваемой системой ремней безопасности, до достижения детьми возраста, при котором они уже могут обходиться без дополнительной подушки. См. *Правила использования дополнительной подушки сиденья совместно с ремнем безопасности в Дети старшего возраста* → 99.

### Установка дополнительных удерживающих устройств для детей

#### **Внимание**

Если детское кресло неправильно закреплено в автомобиле, при столкновении ребенок может получить тяжелые травмы или погибнуть. Соблюдайте правила крепления детских кресел с использованием ремня безопасности или системы LATCH. Следуйте инструкциям производителя, поставляемым вместе с креслом, а также указаниям, приведенным в данном Руководстве.

Для эффективного выполнения своих функций детское кресло должно быть надежно закреплено в автомобиле. Детские кресла должны закрепляться с помощью двухточечных ремней безопасности или поясных ремней трехточечных ремней безопасности, а также с использованием системы LATCH (система крепления детских кресел). См. *Нижние анкеры и лямки детских кресел (система креплений LATCH)* → 106. Если детское кресло установлено неправильно, во время аварии ребенок может пострадать.

При установке детских кресел следуйте инструкциям производителя, которые

могут быть приведены на этикетке, нанесенной непосредственно на кресло, и/или содержаться в прилагаемой к нему сопроводительной документации, а также инструкциям, приведенным в настоящем Руководстве. Указания, приведенные в данной инструкции, очень важны, поэтому, если инструкция по установке кресла отсутствует, обратитесь к производителю для получения ее копии.

Помните, что при столкновении или резком торможении незакрепленное детское кресло может переместиться в любом направлении и нанести травмы пассажирам, находящимся в автомобиле. Убедитесь в том, что удерживающее устройство надежно закреплено, даже если ребенок в нем не находится.

### Закрепление детей в детских удерживающих устройствах

#### **Внимание**

При столкновении, если ребенок находится в несоответствующей позе или неправильно закреплен в детском кресле, он может получить тяжелые травмы или погибнуть. Усаживая ребенка в кресло и закрепляя его в нем, строго следуйте инструкциям производителя кресла.

## Места установки детских удерживающих устройств

Согласно статистике дорожно-транспортных происшествий, наибольшая безопасность детей обеспечивается, когда их перевозят на заднем сиденье автомобиля в правильно подобранном и установленном детском кресле.

Настоятельно рекомендуем при наличии возможности перевозить детей до 12 лет только на заднем сиденье автомобиля.

Автомобиль оснащен передней центральной подушкой безопасности, расположенной на внутренней боковой части спинки сиденья водителя. Даже при наличии данной подушки безопасности детское кресло может быть установлено на любое сиденье второго ряда.

Ни в коем случае не устанавливайте детское автомобильное кресло, предназначенное для установки против хода движения, на сиденье переднего пассажира. Следует помнить, что при установке такого кресла на сиденье переднего пассажира угроза для жизни ребенка очень велика.

### Внимание

Ребенок, сидящий в детском кресле с посадкой лицом против хода движения, при срабатывании фронтальной подушки безопасности переднего пассажира может получить серьезные травмы или даже погибнуть. Это произойдет вследствие того, что спинка детского кресла будет находиться слишком близко к раскрывающейся подушке безопасности. Если сиденье переднего пассажира, когда на нем находится детское кресло с посадкой лицом по ходу движения, близко придвинуто к приборной панели, то при срабатывании подушки безопасности ребенок может получить серьезные травмы или даже погибнуть.

Даже если фронтальная подушка безопасности переднего пассажира отключена, следует помнить, что не существует систем, обеспечивающих абсолютную защиту от отказов. Даже когда подушка безопасности отключена, нельзя полностью исключить возможность ее срабатывания при каких-либо непредвиденных обстоятельствах.

(см. продолжение)

### Внимание (продолжение)

Даже если подушка безопасности переднего пассажира отключена, устанавливайте детское кресло, предназначенное для установки против хода движения, только на заднее сиденье автомобиля. Если детское кресло с посадкой лицом по ходу движения устанавливается на сиденье переднего пассажира, отодвиньте сиденье от приборной панели на максимально возможное расстояние. Лучшим местом для установки детского кресла является заднее сиденье автомобиля.

Более подробная информация приведена в *Система определения присутствия пассажира на переднем сиденье* → 93.

Прежде чем начать установку детского кресла на заднее сиденье с использованием ремня безопасности, внимательно ознакомьтесь с прилагаемой к креслу инструкцией производителя и убедитесь в том, что оно подходит для установки в ваш автомобиль.

Детские кресла и дополнительные подушки сидений могут значительно отличаться друг от друга своими размерами, в результате чего некоторые кресла/подушки могут подходить для установки на определенных местах лучше, чем другие.

В зависимости от места установки и размера удерживающего устройства, оно может преграждать доступ к расположенным рядом с ней ремням безопасности либо креплениям системы LATCH, которые необходимы для установки дополнительных детских кресел. Если удерживающее устройство препятствует использованию ремня безопасности соседнего сиденья, данное сиденье для перевозки пассажиров использовать не следует.

Соблюдайте правила крепления детских кресел. Следуйте инструкциям производителя, поставляемым вместе с креслом, а также указаниям, приведенным в данном Руководстве.

Помните, что при столкновении или резком торможении незакрепленное детское кресло может переместиться в любом направлении и нанести травмы пассажирам, находящимся в автомобиле. Убедитесь в том, что удерживающее устройство надежно закреплено, даже если ребенок в нем не находится.

### **Нижние анкеры и лямки детских кресел (система креплений LATCH)**

Система LATCH предназначена для удерживания детских кресел во время движения, а также при столкновении. Крепления LATCH детского кресла используются для его крепления к анкерам, установленным в автомобиле. Данная система упрощает установку детских удерживающих устройств.

Для использования системы креплений LATCH в вашем автомобиле вы должны приобрести детское кресло, оснащенное креплениями LATCH. Правильная установка совместимых с системой креплений LATCH детских кресел с посадкой лицом по ходу или против хода движения осуществляется либо с помощью анкеров LATCH, либо с помощью ремней безопасности автомобиля. Не используйте одновременно ремни безопасности и систему креплений LATCH для фиксации детского кресла с посадкой лицом по ходу или против хода движения.

Дополнительные подушки сидений предназначены для использования вместе с ремнями безопасности, установленными в автомобиле. Если производитель рекомендует, чтобы дополнительная подушка сиденья фиксировалась при помощи системы креплений LATCH, это можно

сделать после надлежащего размещения дополнительной подушки сиденья так, чтобы не нарушить правильное расположение трехточечного ремня безопасности на теле ребенка.

Соблюдайте инструкции производителя детского кресла, а также указания, содержащиеся в данном Руководстве.

При установке детского кресла с верхней страховочной ляжкой для обеспечения надежности его фиксации необходимо использовать либо нижние анкеры, либо ремни безопасности автомобиля.

Ни в коем случае не пользуйтесь детским креслом, закрепленным только с помощью верхней страховочной ляжки и анкера.

Систему креплений LATCH допускается использовать только при условии, что масса детского кресла вместе с ребенком не превышает 29,5 кг. В противном случае вместо системы креплений LATCH следует использовать только ремень безопасности.

См. *Установка детского кресла на сиденье переднего пассажира (с использованием ремня безопасности)* → 116 или *Установка детского кресла на заднее сиденье (с использованием ремня безопасности)* → 114.

На детских креслах, выпускаемых с марта 2014 г., закреплен ярлык с указанием ограничений по весу ребенка для использования системы LATCH.

Далее приведена информация по установке детских кресел с использованием тех креплений, которыми оборудован данный автомобиль.

Не все сиденья автомобиля оборудованы нижними анкерами. В этом случае для фиксации детского кресла следует использовать ремень безопасности (с верхней страховочной лямкой, при ее наличии).

См. *Установка детского кресла на сиденье переднего пассажира (с использованием ремня безопасности)* → 116 или *Установка детского кресла на заднее сиденье (с использованием ремня безопасности)* → 114.

### Нижние анкерные крепления

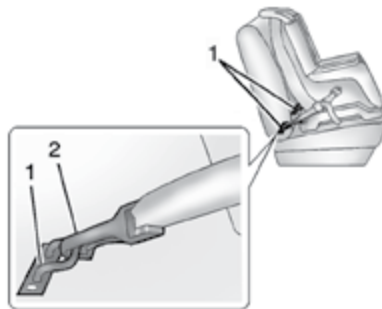

Нижние анкеры (1) представляют собой металлические скобы, жестко закрепленные на кузове автомобиля. Для каждого сиденья, на которое может устанавливаться детское кресло, оборудованное креплениями (2) системы LATCH, предусмотрено по два нижних анкера.

### Анкер для крепления верхней страховочной лямки

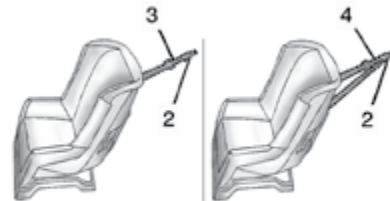

Верхние страховочные лямки (3, 4) предназначены для крепления верхней части детского кресла к сиденью автомобиля. Анкер для крепления верхней страховочной лямки установлен на задней стороне сиденья. Карабин (2) верхней страховочной лямки детского кресла крепится к соответствующему анкеру для уменьшения перемещения кресла по направлению вперед и его наклона как во время движения автомобиля, так и при столкновении.

Детское кресло может быть оснащено как одинарной страховочной лямкой (3), так и двойной (4). В обоих случаях лямки оборудованы одним карабином (2), посредством которого они крепятся к анкеру.

Конструкция некоторых моделей детских кресел, оборудованных верхними страховочными ляжками, предусматривает возможность их крепления как с использованием, так и без использования этих лямок. Для других моделей использование страховочных лямок является обязательным. Ознакомьтесь с инструкциями производителя детского кресла и соблюдайте их.

### Расположение нижних анкеров и анкеров крепления верхней страховочной ляжки



Сиденья второго ряда диванного типа с возможностью деления в пропорции 60/40

: места, оборудованные двумя нижними анкерами.

: места, оборудованные анкерами для крепления верхней страховочной ляжки.



Сиденья второго ряда ковшеобразного типа

: места, оборудованные двумя нижними анкерами.

: места, оборудованные анкерами для крепления верхней страховочной ляжки.



Сиденья третьего ряда

: места, оборудованные анкерами для крепления верхней страховочной ляжки.



Сиденья, оборудованные нижними анкерами, имеют две наклейки, расположенные на тыльной части сиденья, на сгибе между его спинкой и подушкой.



Места расположения анкеров для крепления верхней страховочной лямки для сидений второго ряда обозначены соответствующим символом. Для сидений третьего ряда символ находится на съемной панели.

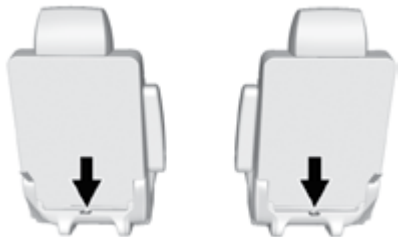

Сиденья второго ряда ковшеобразного типа

Анкеры для крепления верхних страховочных лямок на моделях с сиденьями ковшеобразного типа расположены внизу на торцевой стороне подушки

соответствующего сиденья. Убедитесь, что для крепления лямки используется анкер того же сиденья, на которое будет установлено детское кресло.

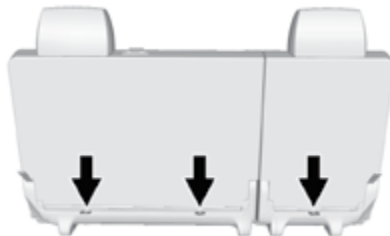

Сиденья второго ряда диванного типа с возможностью деления в пропорции 60/40

Анкеры для крепления страховочных лямок на сиденьях второго ряда с возможностью деления в пропорции 60/40 расположены внизу на торцевой стороне подушки каждого из сидений. Убедитесь, что для крепления лямки используется анкер того же сиденья, на которое будет установлено детское кресло.

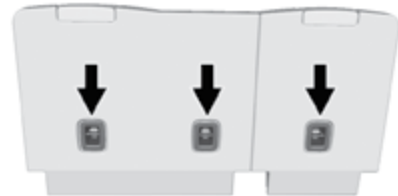

Сиденья третьего ряда

Сиденья третьего ряда оборудованы анкером для крепления верхней страховочной лямки, который расположен внизу на обратной стороне спинки сиденья. Для доступа к анкерам сдвиньте назад съемную панель. Убедитесь, что для крепления лямки используется анкер того же сиденья, на которое будет установлено детское кресло.

Не следует устанавливать детское кресло на сиденье, не оборудованное анкером для верхней страховочной лямки, если в соответствии с региональным законодательством или указаниями производителя детского кресла ее использование обязательно.

Согласно статистике дорожно-транспортных происшествий, наибольшая безопасность детей обеспечивается, когда их перевозят на заднем сиденье автомобиля в правильно подобранном и установленном детском кресле. Более подробная информация приведена в *Места установки детских удерживающих устройств* → 105.

### Установка детского кресла, предназначенного для использования с системой креплений LATCH

#### Внимание

Если детское кресло, предназначенное для использования с системой LATCH, не прикреплено к анкерам или не закреплено при помощи ремня безопасности, при столкновении ребенок может получить серьезные травмы или даже погибнуть. Соблюдайте инструкции производителя детского кресла, а также указания, содержащиеся в данном Руководстве.

#### Внимание

Чтобы снизить риск получения серьезных травм и гибели во время столкновения, к каждому анкеру должно присоединяться только одно крепление детского кресла. Попытка зафиксировать на одном анкере более одного крепления детского кресла может привести к тому, что в случае столкновения анкер или крепление деформируется или даже сломается. Ребенок и другие пассажиры могут получить травмы.

#### Внимание

Если шея ребенка будет охвачена плечевым ремнем безопасности, это может привести к получению серьезных травм и удушью. Возвратный механизм позволяет легко затянуть плечевой ремень, однако при его блокировке ослабить ремень невозможно. При вытягивании плечевого ремня безопасности из возвратного механизма на всю длину происходит его блокировка. Возвратный механизм разблокируется, если отпустить ремень и дать ему свободно втянуться, однако при опутывании ремня вокруг шеи ребенка сделать это будет невозможно. Если плечевой ремень затянут на шее ребенка и возвратный механизм заблокирован, единственный способ освободить ребенка – перерезать ремень.

Пристегните все неиспользуемые ремни безопасности позади детского кресла так, чтобы они были вне досягаемости для ребенка. После установки детского кресла полностью вытяните плечевой ремень безопасности из возвратного механизма, чтобы активировать его блокировку, и обеспечьте натяжение ремня позади детского кресла.

**Осторожно**

Не допускайте, чтобы крепления LATCH соприкасались с ремнями безопасности автомобиля. Это может привести к их повреждению. При необходимости измените положение пристегнутых ремней безопасности во избежание их перетирания о крепления системы LATCH.

Не складывайте спинку заднего сиденья, когда на нем находится пассажир. Не складывайте пустое заднее сиденье, когда его ремень безопасности находится в пристегнутом положении. Это может привести к повреждению ремня или сиденья. Прежде чем складывать спинку сиденья, отстегните ремень безопасности и верните его в исходное положение.

Автомобиль оснащен передней центральной подушкой безопасности, расположенной на внутренней боковой части спинки сиденья водителя. Даже при наличии данной подушки безопасности детское кресло может быть установлено на любое сиденье второго ряда.

Если на заднем сиденье необходимо перевозить более чем одного ребенка, см. *Места установки детских удерживающих устройств* → 105.

Данная система предназначена для легкой установки детского кресла. При использовании нижних анкеров не используйте ремни безопасности автомобиля. Вместо этого используйте нижние анкера и крепления детского кресла. Конструкция некоторых детских кресел предусматривает также использование другого нижнего анкера для крепления верхней страховочной лямки.

1. Присоедините нижние крепления к нижним анкерам и затяните крепления. Если детское кресло или выбранное для установки кресла сиденье не оборудовано нижними анкерами, закрепите детское кресло с помощью верхней страховочной лямки и стандартного ремня безопасности. Перед установкой ознакомьтесь с инструкцией производителя детского кресла и указаниями по установке, приведенными в данном Руководстве. На сиденьях третьего ряда, если подголовник мешает правильной установке детского кресла, его следует снять. См. *Снятие и установка подголовника* в разделе *Нижние анкера и лямки детских кресел (система креплений LATCH)* → 106.

1.1. Определите местоположение нижних анкеров на том сиденье, на которое вы хотите установить детское кресло.

- 1.2. Поставьте детское кресло на сиденье.
- 1.3. Присоедините нижние крепления детского кресла к нижним анкерам и затяните крепления.
2. Если в рекомендациях производителя детского кресла указано, что верхняя страховочная лямка должна быть пристегнута, прикрепите ее к соответствующему анкеру и затяните. Ознакомьтесь с указаниями производителя детского кресла и выполните следующие шаги:
  - 2.1. Найдите анкер для крепления верхней страховочной лямки.  
  
На сиденьях третьего ряда сдвиньте съемную панель назад для доступа к анкерам для верхней страховочной лямки.
  - 2.2. Проложите, присоедините и затяните страховочную лямку с соблюдением всех указаний производителя и как указано ниже:





Если сиденье, на которое крепится детское кресло, не оборудовано подголовником или опорой для головы, а детское кресло оснащено одинарной страховочной лямкой, проложите лямку по спинке сиденья.



Если сиденье, на которое крепится детское кресло, не оборудовано подголовником или опорой для головы, а детское кресло оснащено двойной страховочной

лямкой, проложите лямку по спинке сиденья.



Если сиденье, на которое крепится детское кресло, оборудовано регулируемым по высоте подголовником (или опорой для головы), а детское кресло оснащено одинарной страховочной лямкой, поднимите подголовник и проложите лямку между двумя стойками подголовника.



Если сиденье, на которое крепится детское кресло, оборудовано нерегулируемым по высоте подголовником (или опорой для головы), а детское кресло оснащено одинарной страховочной лямкой, проложите лямку рядом с подголовником с любой из его сторон.



Если сиденье, на которое крепится детское кресло, оборудовано регулируемым или нерегулируемым по высоте подголовником, а детское кресло оснащено двойной страховочной лямкой, проложите лямки с обеих сторон от подголовника.

- Прежде чем усаживать ребенка в детское кресло, убедитесь в том, что оно надежно закреплено. Для проверки надежности фиксации возьмитесь за детское кресло в местах расположения креплений системы LATCH и попробуйте его переместить взад-вперед и из стороны в сторону. Установка считается правильной, если детское кресло смещается не более чем на 2,5 см.

### Снятие и установка подголовников

- Частично сложите спинку сиденья вперед. Более подробную информацию см. в *Сиденья третьего ряда* → 76.

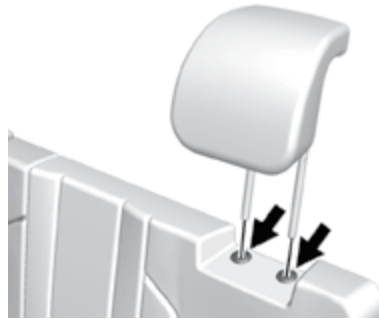

- Нажмите кнопки, фиксирующие опоры подголовника, вытяните подголовник и снимите его.
- Проложите верхнюю страховочную лямку детского кресла поверх спинки между отверстиями для опор подголовника.

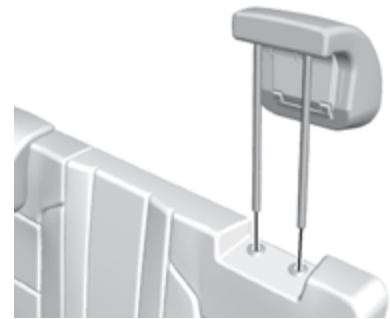

- Переверните подголовник так, чтобы он был обращен назад, и вставьте его опоры в отверстия на верхней части спинки сиденья.
- Опустите подголовник, надавив на него.
- Чтобы убедиться в надежности фиксации подголовника, попробуйте переместить его вверх-вниз.
- После снятия детского кресла установите подголовник в исходное положение.

**⚠ Внимание**

Если подголовники установлены и отрегулированы неправильно, велика вероятность того, что при столкновении пассажиры получат травму шеи/верхнего отдела позвоночника. Не начинайте движение до тех пор, пока подголовники сидений водителя и всех пассажиров не будут должным образом установлены и отрегулированы.

## Замена компонентов системы LATCH после столкновения

**⚠ Внимание**

При столкновении компоненты системы LATCH могут быть повреждены. Поврежденная система LATCH не может обеспечивать надежное крепление детских кресел, в результате чего при столкновении ребенок и пассажиры могут получить серьезные травмы и даже погибнуть. Чтобы убедиться в том, что после столкновения система креплений LATCH находится в исправном состоянии, при первой же возможности обратитесь в авторизованный сервисный центр для проверки системы и замены соответствующих компонентов.

Если при столкновении на автомобиле было установлено детское кресло, закрепленное с помощью системы LATCH, может потребоваться замена некоторых компонентов.

Замена и ремонт компонентов системы LATCH может потребоваться, даже если система не использовалась в момент столкновения.

## Установка детского кресла на заднее сиденье (с использованием ремня безопасности)

Прежде чем начать установку детского кресла на заднее сиденье с использованием ремня безопасности, внимательно ознакомьтесь с прилагаемой к креслу инструкцией производителя и убедитесь в том, что оно подходит для установки в ваш автомобиль.

Более подробная информация об установке детского кресла с использованием системы LATCH приведена в *Нижние анкера и лямки детских кресел (система креплений LATCH)* → 106. Если для крепления кресла будут использоваться ремень безопасности и верхняя страховочная лямка, информацию о местах расположения анкеров для крепления лямок см. в *Система крепления детских кресел (система LATCH)*.

Не следует устанавливать детское кресло на сиденье, не оборудованное анкером для крепления верхней страховочной лямки, если в соответствии с региональным законодательством или указаниями производителя детского кресла она должна быть закреплена.

Если детское кресло или сиденье автомобиля не оборудовано креплениями LATCH, при установке детского кресла необходимо воспользоваться стандартным ремнем безопасности. Обязательно соблюдайте все указания производителя детского кресла.

При необходимости установки нескольких детских кресел на заднее сиденье см. *Места установки детских удерживающих устройств* → 105.

1. Поставьте детское кресло на сиденье. На сиденьях третьего ряда, если подголовник мешает правильной установке детского кресла, его следует снять. См. *Снятие и установка подголовника* в разделе *Нижние анкера и лямки детских кресел (система креплений LATCH)* → 106.
2. Возьмитесь за скобу ремня и уложите поясной и плечевой ремни безопасности через детское кресло или вокруг него. Подробности указаны в инструкции производителя детского кресла.



3. Вставьте скобу ремня в замок и нажмите на скобу до характерного щелчка.

Если скоба ремня не полностью входит в замок, убедитесь, что вы используете правильный замок.

Располагайте замок ремня безопасности как можно дальше от детского кресла, чтобы при необходимости можно было быстро нажать кнопку разблокировки и отстегнуть ремень.



4. Вытяните плечевой ремень безопасности из возвратного механизма на всю длину для активации функции блокировки. После блокировки возвратного механизма ремень может натягиваться, но вытянуть его из возвратного механизма уже будет невозможно.

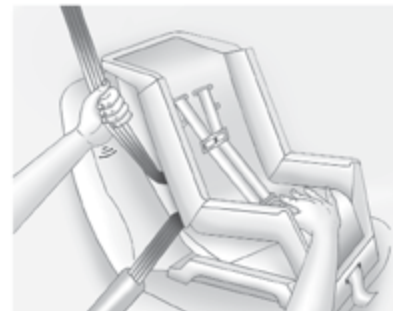

5. Для затягивания ремня безопасности прижмите детское кресло вниз, потяните плечевой ремень, чтобы выбрать слаbinу поясного ремня, а затем позвольте плечевому ремню втянуться в возвратный механизм. Во время установки детского кресла с посадкой лицом по ходу движения при затягивании ремня безопасности можно прижать кресло к сиденью, нажав на него коленом.

Попробуйте вытянуть ремень из возвратного механизма и убедитесь в том, что механизм надежно заблокирован. Если возвратный механизм не заблокирован, повторите шаги 4 и 5.

6. Если детское кресло оборудовано верхней страховочной лямкой, следуйте инструкциям производителя кресла, касающимся ее использования. См. инструкции производителя детского кресла, а также *Нижние анкера и лямки детских кресел (система креплений LATCH)* → 106.
7. Прежде чем усаживать ребенка в детское кресло, убедитесь в том, что оно надежно закреплено. Для проверки надежности установки возьмитесь за детское кресло в местах расположения креплений ремня безопасности и попробуйте его переместить взад-вперед и из стороны в сторону. Установка считается правильной, если детское кресло смещается не более чем на 2,5 см.

Чтобы снять детское кресло, отстегните ремень безопасности и дайте ему вернуться в исходное положение. Если верхняя страховочная лямка прикреплена к соответствующему анкеру, отсоедините ее.

Если подголовник сиденья третьего ряда снимался, установите его на место в исходном положении. См. *Снятие и установка подголовника* в разделе *Нижние анкера и лямки детских кресел (система креплений LATCH)* → 106.

### Установка детского кресла на сиденье переднего пассажира (с использованием ремня безопасности)

Данный автомобиль оборудован системой подушек безопасности. Самое безопасное место для установки детского кресла с посадкой лицом по ходу движения – это заднее сиденье. См. *Места установки детских удерживающих устройств* → 105.

Кроме того, автомобиль оборудован системой определения присутствия пассажира на переднем сиденье, которая при определенных условиях отключает фронтальную подушку безопасности переднего пассажира. Более подробная информация приведена в *Система определения присутствия пассажира на переднем сиденье* → 93 и *Контрольная лампа системы определения присутствия пассажира на переднем сиденье* → 139.

Ни в коем случае не устанавливайте детское автомобильное кресло с посадкой лицом против хода движения на сиденье переднего пассажира. Следует помнить, что при установке такого кресла на сиденье переднего пассажира угроза для жизни ребенка очень велика.

#### **Внимание**

Ребенок, сидящий в детском кресле с посадкой лицом против хода движения, при срабатывании фронтальной подушки безопасности переднего пассажира может получить серьезные травмы или даже погибнуть. Это произойдет вследствие того, что спинка детского кресла будет находиться слишком близко к раскрывающейся подушке безопасности. Если сиденье переднего пассажира, когда на нем установлено детское кресло с посадкой лицом по ходу движения, близко придвинуто к приборной панели, то при срабатывании подушки безопасности ребенок может получить серьезные травмы или даже погибнуть.

Даже если подушка безопасности переднего пассажира отключена, следует помнить, что не существует систем, обеспечивающих абсолютную защиту от отказов. Даже когда подушка безопасности отключена, нельзя полностью исключить возможность ее срабатывания при каких-либо непредвиденных обстоятельствах.

(см. продолжение)

**Внимание (продолжение)**

Даже если подушка безопасности переднего пассажира отключена, устанавливайте детское кресло с посадкой лицом против хода движения только на заднее сиденье автомобиля. Если детское кресло устанавливается по ходу движения на сиденье переднего пассажира, отодвиньте сиденье от приборной панели на максимально возможное расстояние. Лучшим местом для установки детского кресла является заднее сиденье автомобиля.

Более подробная информация приведена в *Система определения присутствия пассажира на переднем сиденье* → 93.

Если детское кресло оснащено верхней страховочной лямкой, см. *Нижние анкеры и лямки детских кресел (система крепления LATCH)* → 106.

Не следует устанавливать детское кресло на сиденье, не оборудованное анкером для крепления верхней страховочной лямки, если в соответствии с региональным законодательством или указаниями производителя детского кресла она должна быть закреплена.

При использовании трехточечного ремня безопасности для фиксации детского кресла на сиденье переднего пассажира, соблюдайте инструкции производителя детского кресла, а также следующие инструкции:

1. Перед установкой детского кресла с посадкой лицом по ходу движения переместите сиденье назад на максимально возможное расстояние. При необходимости поднимите сиденье или установите спинку сиденья в вертикальное положение, чтобы обеспечить надежность установки детского кресла.

Когда фронтальная подушка безопасности переднего пассажира отключена, то после запуска двигателя должен загореться и продолжать гореть индикатор OFF. См. *Контрольная лампа системы определения присутствия пассажира на переднем сиденье* → 139.

2. Поставьте детское кресло на сиденье.
3. Возьмитесь за скобу ремня и уложите поясной и плечевой ремни безопасности через детское кресло или вокруг него. Подробности указаны в инструкции производителя детского кресла.

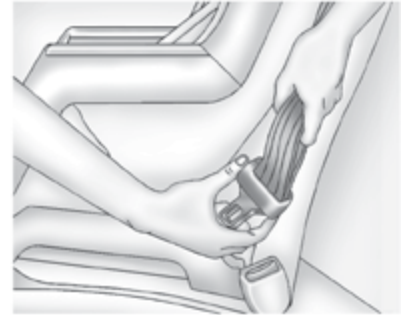

При необходимости наклоните скобу замка для регулировки положения ремня безопасности.



4. Вставьте скобу ремня в замок и нажмите на скобу до характерного щелчка.

Располагайте замок ремня безопасности как можно дальше от детского кресла, чтобы при необходимости можно было быстро нажать кнопку разблокировки и отстегнуть ремень.



5. Вытяните плечевой ремень безопасности из возвратного механизма на всю длину для активации функции блокировки. После блокировки возвратного механизма ремень может натягиваться, но вытянуть его из возвратного механизма уже будет невозможно.

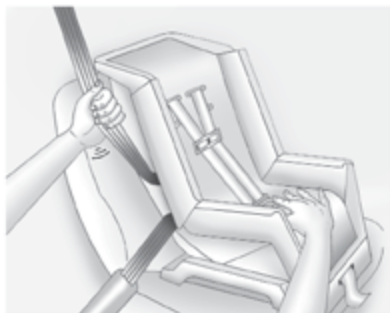

6. Для затягивания ремня безопасности прижмите детское кресло вниз, потяните плечевой ремень, чтобы выбрать слабинку поясного ремня, а затем позвольте плечевому ремню втянуться в возвратный механизм. Во время установки детского кресла с посадкой лицом по ходу движения при затягивании ремня безопасности можно прижать кресло к сиденью, нажав на него коленом.

Попытайтесь вытянуть ремень из возвратного механизма и убедитесь в том, что механизм надежно заблокирован. Если возвратный механизм не заблокирован, повторите шаги 5 и 6.

7. Прежде чем усаживать ребенка в детское кресло, убедитесь в том, что оно надежно закреплено. Для проверки надежности установки возьмитесь за детское кресло в местах расположения креплений ремня безопасности и попробуйте его переместить взад-вперед и из стороны в сторону. Установка считается правильной, если детское кресло смещается не более чем на 2,5 см.

Если подушка безопасности отключена, при запуске двигателя на контрольной лампе системы определения присутствия пассажира на переднем сиденье загорается индикатор OFF.

Если индикатор ON контрольной лампы загорается, когда на переднее сиденье установлено детское кресло, см. *Если при установке детского кресла загорается индикатор ON в Система определения присутствия пассажира на переднем сиденье* → 93.

Чтобы снять детское кресло, отстегните ремень безопасности и дайте ему вернуться в исходное положение.

## Вещевые отделения и системы крепления багажа

### Вещевые отделения

Вещевое отделение в приборной панели.....	119
Перчаточный ящик.....	119
Подстаканники .....	120
Отделение для очков.....	120
Вещевое отделение в заднем подлокотнике.....	120
Багажное отделение .....	120
Вещевое отделение центральной консоли .....	121

### Дополнительное оборудование багажного отделения

Проушины для крепления багажа ....	121
Сетка для крепления мелкого багажа .....	121

### Багажник на крыше

Багажник на крыше .....	122
-------------------------	-----

## Вещевые отделения

### ⚠ Внимание

Не храните тяжелые или острые предметы в вещевых отделениях. В случае столкновения данные предметы могут привести к открыванию вещевого отделения и нанести травму.

### Вещевое отделение в приборной панели

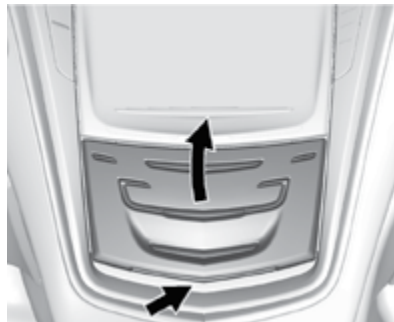

Коснитесь низа панели управления системой климат-контроля и удерживайте до тех пор, пока крышка вещевого отделения не начнет открываться. В данном отделении может быть предусмотрен USB-порт. См. *Руководство пользователя информационно-развлекательной системы*.

Во время движения держите крышку вещевого отделения закрытой.

Коснитесь низа панели управления системой климат-контроля и удерживайте до тех пор, пока крышка вещевого отделения не начнет закрываться.

### Перчаточный ящик



Чтобы открыть перчаточный ящик, нажмите данную кнопку. Перчаточный ящик закрывается вручную.



### Подстаканники

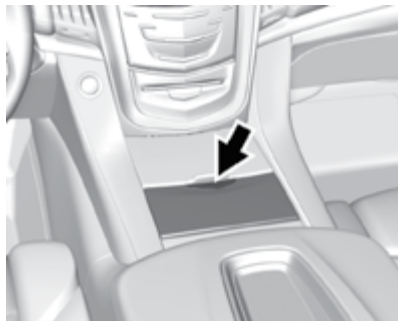

Для получения доступа к подстаканникам нажмите на крышку и отпустите ее.

Перед подстаканниками расположено вещевое отделение. Чтобы открыть его, нажмите ручку вперед.

### Отделение для очков



При соответствующей комплектации отделение для солнцезащитных очков находится на потолочной консоли. Чтобы открыть отделение, нажмите кнопку на крышке и отпустите.

### Вещевое отделение в заднем подлокотнике

Для сидений второго ряда, оборудованных подлокотником, опустите задний подлокотник для получения доступа к подстаканникам.

### Багажное отделение



В полу багажного отделения автомобиля предусмотрен органайзер. Для получения доступа к нему потяните за ручку. Для удобства использования органайзер выполнен съемным.

## Вещевое отделение центральной консоли

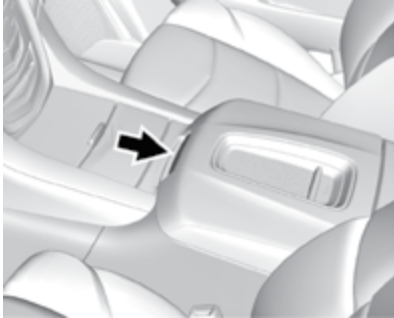

Для доступа к вещевому отделению потяните рукоятку. Под крышкой находятся вещевое отделение, USB-порты, розетки питания, держатель дополнительного оборудования и входной AUX-разъем.

В задней части консоли находятся гнезда для подключения наушников, розетка питания дополнительного оборудования и вещевой отсек.

См. *Электрические розетки* → 129 и Руководство пользователя информации-развлекательной системы.



При соответствующей комплектации нажмите кнопку для включения охлаждения вещевого отсека в центральной консоли.

Функция охлаждения позволяет сохранить напитки холодными, но не предназначена для охлаждения горячих жидкостей. Не используйте вещевой отсек для хранения замороженных продуктов.

## Дополнительное оборудование багажного отделения

### Проушины для крепления багажа

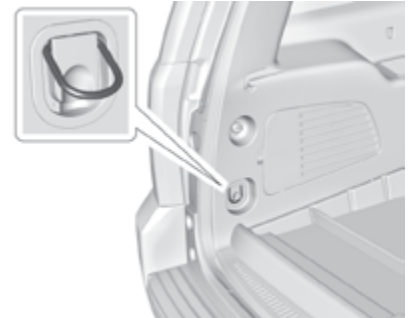

В задней части багажного отделения предусмотрены четыре проушины для крепления багажа. Их можно использовать для фиксации багажа, чтобы он не перемещался внутри автомобиля.

### Сетка для крепления мелкого багажа

Сетка расположена сзади. Используйте ее для хранения мелких грузов как можно ближе к передней части багажного отделения. Сетку не следует использовать для хранения тяжелых грузов.

## Багажник на крыше

### **Внимание**

Если на верхнем багажнике перевозится груз, выступающий за габариты крыши по длине или ширине (например, фанера или матрас), на него могут действовать значительные аэродинамические нагрузки. В этом случае груз может отделиться от багажника, что может привести к возникновению аварийной ситуации и/или повреждению вашего автомобиля. Не допускается перевозка груза, размеры которого превышают размер крыши по длине или ширине, если на автомобиле не установлены дополнительные системы крепления, рекомендуемые GM.

При соответствующей комплектации багажник на крыше может использоваться для перевозки различных вещей. На рейлинги устанавливаются рекомендованные GM поперечины, их можно приобрести в салонах официальных дилеров. За более подробной информацией обратитесь к официальному дилеру.

### **Осторожно**

Перевозка груза, масса которого превышает 100 кг или размеры которого превосходят размер крыши по длине или ширине, может привести к повреждению автомобиля. Распределяйте груз по поперечинам равномерно; убедитесь в том, что груз закреплен надежно.

Для предотвращения потери или повреждения груза во время движения проверьте крепление поперечин на рейлингах и самого груза. При перевозке груза на багажнике на крыше смещается центр тяжести автомобиля. Соблюдайте скоростной режим, избегайте резких разгонов, прохождения крутых поворотов на большой скорости, резкого торможения или маневрирования; в противном случае это может привести к потере контроля над автомобилем. В дальних поездках, при движении по неровной дороге или с высокой скоростью время от времени останавливайтесь для проверки надежности крепления груза.

Не превышайте максимально допустимую нагрузку на автомобиль. Более подробную информацию о загрузке автомобиля см. в *Ограничения нагрузки на автомобиль* → 202.

Убедитесь в том, что вещи, расположенные на багажнике на крыше, не закроют и не повредят дополнительный стоп-сигнал, расположенный над стеклом двери багажного отделения.

## Приборы и органы управления

### Органы управления

Регулировка положения рулевого колеса .....	124
Кнопки управления на рулевом колесе .....	124
Обогрев рулевого колеса .....	124
Звуковой сигнал .....	124
Очиститель/омыватель ветрового стекла .....	125
Очиститель/омыватель заднего стекла .....	127
Компас .....	128
Часы .....	128
Электрические розетки .....	129
Беспроводное зарядное устройство .....	130
Прикуриватель .....	132
Пепельницы .....	132

### Контрольные лампы, приборы и индикаторы

Комбинация приборов .....	134
Спидометр .....	136
Счетчик общего пробега .....	136
Счетчик частичного пробега .....	136
Тахометр .....	137
Указатель уровня топлива .....	137
Указатель температуры охлаждающей жидкости .....	137

Контрольная лампа «Пристегните ремень» .....	138
Контрольная лампа системы подушек безопасности .....	138
Контрольная лампа системы определения присутствия пассажира на переднем сиденье .....	139
Контрольная лампа системы зарядки аккумуляторной батареи .....	140
Контрольная лампа неисправности (контрольная лампа «Проверьте двигатель») .....	140
Контрольная лампа тормозной системы .....	142
Контрольная лампа стояночной тормозной системы с электроприводом .....	143
Контрольная лампа неисправности стояночного тормоза с электроприводом .....	143
Контрольная лампа антиблокировочной системы (ABS) .....	143
Контрольная лампа режима Sport .....	144
Контрольная лампа режима буксировки/движения с повышенной нагрузкой .....	144
Контрольная лампа зимнего режима движения .....	144
Контрольная лампа системы предотвращения выезда из занимаемой полосы (LKA) .....	144
Индикатор обнаружения автомобиля впереди .....	145

Контрольная лампа отключения противобуксовочной системы .....	145
Контрольная лампа отключения системы поддержания курсовой устойчивости StabiliTrak® .....	145
Контрольная лампа противобуксовочной системы/системы поддержания курсовой устойчивости StabiliTrak® .....	146
Контрольная лампа температуры охлаждающей жидкости .....	146
Контрольная лампа низкого давления воздуха в шинах .....	146
Контрольная лампа низкого давления моторного масла .....	147
Контрольная лампа минимального запаса топлива .....	147
Контрольная лампа противоугонной системы .....	148
Индикатор включения дальнего света .....	148
Индикатор включения габаритных огней .....	148
Контрольная лампа системы круиз-контроля .....	148
Контрольная лампа незакрытой двери .....	149

### Информационные дисплеи

Информационный центр (DIC) .....	149
Проекционный дисплей (HUD) .....	152

## Сообщения о состоянии автомобиля

Сообщения, связанные с мощностью двигателя.....	156
Сообщения, связанные со скоростью движения автомобиля.....	156

## Пользовательские настройки

Пользовательские настройки.....	157
---------------------------------	-----

## Универсальная система дистанционного управления

Программирование универсальной системы дистанционного управления.....	167
Функционирование универсальной системы дистанционного управления.....	169

## Органы управления

### Регулировка положения рулевого колеса



Для регулировки угла наклона и вылета рулевого колеса:

Нажмите переключатель для перемещения рулевого колеса вверх/вниз или вперед/назад.

Ни в коем случае не выполняйте регулировку положения рулевого колеса во время движения автомобиля.

### Кнопки управления на рулевом колесе

Управление информационно-развлекательной системой может осуществляться

с помощью кнопок управления на рулевом колесе. См. *Кнопки управления на рулевом колесе* в *Руководстве пользователя информационно-развлекательной системы*.

### Обогрев рулевого колеса



: при соответствующей комплектации нажмите данную кнопку для включения или выключения обогрева рулевого колеса. При включении данной функции индикатор рядом с кнопкой будет гореть.

Полный цикл нагрева рулевого колеса занимает около трех минут.

### Звуковой сигнал

Для включения звукового сигнала нажмите  на рулевом колесе.

## Очиститель/омыватель ветрового стекла



Переключатель очистителя ветрового стекла находится на рычаге переключателя указателей поворота.

Скорость работы очистителя ветрового стекла регулируется вращением кольцевого регулятора FRONT.

: высокая скорость работы щеток.

: низкая скорость работы щеток.

INT (прерывистый режим): если функция Rainsense отключена, поверните кольцевой регулятор FRONT вверх для выбора более коротких интервалов или вниз – для более длинных интервалов. Если функция Rainsense™ активирована, см. Система Rainsense ниже в данном разделе.

**OFF (выкл.):** очиститель ветрового стекла выключен.

: для единичного прохода щеток поверните кольцевой регулятор в положение 8 и отпустите. Для нескольких проходов

щеток удерживайте кольцевой регулятор в положении .

Перед включением очистителя ветрового стекла удалите со щеток снег и лед. Если щетки примерзли к ветровому стеклу, аккуратно освободите их от льда или растопите лед. Поврежденные щетки должны быть заменены новыми. См. Замена щеток очистителей стекол → 296.

Наличие большого количества плотного снега или льда на ветровом стекле может вызвать перегрузку электродвигателя привода очистителя ветрового стекла. Встроенное реле остановит электродвигатель до тех пор, пока он не охладится.

### Исходное положение щеток очистителя ветрового стекла

При выключении зажигания во время работы очистителя ветрового стекла в режиме , или INT щетки незамедлительно останавливаются.

Если затем FRONT переместить в положение OFF до открывания двери водителя или в течение 10 минут, очиститель ветрового стекла возобновит работу и щетки переместятся в нижнюю часть ветрового стекла.

При выключении зажигания во время работы щеток в режиме очистки ветрового стекла при включенном омывателе или при включенной системе Rainsense

щетки продолжат работу до тех пор, пока они не достигнут нижней части ветрового стекла.

### Система Rainsense™

На автомобилях с системой Rainsense для определения количества воды на ветровом стекле и автоматического управления работой щеток стеклоочистителя используется датчик, расположенный в верхней центральной части ветрового стекла.

Для обеспечения наиболее эффективной работы системы поддерживайте зону расположения датчика чистой.

INT: поверните кольцевой регулятор FRONT на подрулевом рычаге для регулировки чувствительности датчика, когда функция Rainsense включена.



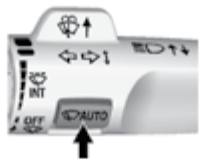

- Поверните кольцевой регулятор вверх для увеличения чувствительности датчика.
- Поверните кольцевой регулятор вниз для уменьшения чувствительности датчика.

Для отключения функции Rainsense переместите кольцевой регулятор из положения .



 **AUTO (автоматический режим):** нажмите для включения или выключения функции Rainsense. Когда функция включена и кольцевой регулятор  FRONT находится в одном из положений для регулировки чувствительности датчика, то щетки очистителя ветрового стекла будут двигаться по мере попадания воды на него. Когда функция выключена, то щетки будут работать в прерывистом режиме и интервал можно настраивать. Если зажигание включено и кольцевой регулятор  FRONT находится в одном из положений регулировки чувствительности при включенном или выключенном переключателе  AUTO, может появиться сообщение, указывающее на то, что функция Rainsense была включена или выключена.

Если зажигание включено и кольцевой регулятор  FRONT не находится в одном из положений регулировки

чувствительности, и переключатель  AUTO включен, может появиться сообщение, указывающее на то, что кольцевой регулятор должен находиться в одном из положений регулировки чувствительности для работы функции Rainsense.

### Функция защиты рычагов стеклоочистителя

При заезде на автоматическую автомойку переместите рычаг переключателя стеклоочистителя в положение OFF. При этом будет отключена функция Rainsense автоматического очистителя ветрового стекла.

При включенной системе Rainsense, положении N (нейтраль) рычага селектора и очень низкой скорости движения автомобиля щетки автоматически остановятся у основания ветрового стекла.

Нормальная работа очистителя восстанавливается при выводе рычага селектора из положения N (нейтраль) или при увеличении скорости движения автомобиля.

## Омыватель ветрового стекла

### Внимание

В морозную погоду не пользуйтесь омывателем до тех пор, пока не прогреется ветровое стекло. В противном случае жидкость омывателя может замерзнуть и резко ухудшить обзор.

 ↑: нажмите рычажок стеклоочистителя на переключателе указателей поворота для подачи жидкости омывателя и включения щеток. Щетки будут работать до тех пор, пока вы не отпустите рычажок или пройдет максимально допустимое количество времени. После отпущения рычажка щетки могут совершить еще несколько проходов, в зависимости от того, как долго была активна функция подачи жидкости омывателя. Подробную информацию о том, как доливать жидкость в бачок жидкости омывателей стекол, см. в *Жидкость омывателей стекол* → 290.

## Очиститель/омыватель заднего стекла



Переключатель очистителя заднего стекла находится на рычаге переключателя указателей поворота.

Для включения очистителя заднего стекла установите переключатель в соответствующее положение.

**OFF (выкл.):** очиститель выключен.

**INT (прерывистый режим):** включен прерывистый режим работы очистителя заднего стекла.

**ON (вкл.):** очиститель включен в непрерывном режиме.



**REAR (задний омыватель):** нажмите кнопку, расположенную в торцевой части рычага комбинированного переключателя,

для подачи жидкости омывателя на заднее стекло. Одновременно включится очиститель заднего стекла, который затем останавливается в исходном положении или возвращается к ранее заданному режиму работы. Для более продолжительной работы стеклоочистителя нажмите кнопку и удерживайте ее нажатой.

Омыватель и очиститель заднего стекла не действуют при открытом стекле или двери багажного отделения. Если стекло или дверь багажного отделения открываются при работающем очистителе, щетка очистителя возвращается в исходное положение.

**Омыватель камеры зеркала заднего вида:** при соответствующей комплектации нажмите  REAR в торцевой части рычага, чтобы подать жидкость омывателя на объектив камеры зеркала заднего вида. См. *Внутреннее зеркало заднего вида с функцией вывода изображения с камеры* → 53.

### Функция защиты рычага очистителя заднего стекла

При заезде на автоматическую автомойку переместите переключатель очистителя заднего стекла в положение OFF, чтобы отключить очиститель. На некоторых автомобилях при положении рычага селектора N (нейтраль) и очень низкой скорости движения автомобиля щет-

ка очистителя заднего стекла может автоматически остановиться под задним спойлером.

Нормальная работа очистителя восстанавливается при увеличении скорости автомобиля или выводе рычага селектора из положения N (нейтраль).

### Автоматическое включение очистителя заднего стекла при включении передачи заднего хода

Если переключатель очистителя заднего стекла находится в положении OFF, а очиститель ветрового стекла работает с высокой или низкой скоростью, при переводе рычага селектора в положение R (задний ход) очиститель заднего стекла автоматически начинает работать в непрерывном режиме. Если переключатель очистителя заднего стекла находится в положении OFF, рычаг селектора находится в положении R (задний ход) и щетки очистителя ветрового стекла работают в прерывистом режиме, то очиститель заднего стекла начинает автоматически работать в таком же режиме.

Данная функция может быть включена или выключена. См. *Пользовательские настройки* → 157.

Омыватели ветрового и заднего стекол имеют общий бачок омывателей стекол. Проверьте уровень жидкости в бачке, если



один из омывателей не работает. См. *Жидкость омывателей стекол* → 290.

## Компас

В зависимости от комплектации на дисплее информационного центра (DIC) может отображаться компас. Система компаса получает данные о направлении и другую информацию от антенны GPS, системы StabiliTrak и спидометра автомобиля.

Система компаса предназначена для обеспечения удобства следования по маршруту и вывода указаний для совершения маневра заранее, до получения соответствующего сигнала от спутников GPS.

Когда на дисплее компаса выводится сообщение CAL (калибровка), вам необходимо проехать некоторое расстояние по открытой местности для того, чтобы система компаса приняла сигнал GPS. Система компаса автоматически определит, когда сигнал GPS будет получен, и снова начнет показывать направление.

## Часы

Органы управления информационно-развлекательной системой используются для установки даты и времени через меню системы. Информацию о том, как пользоваться меню системы, см. в *Главная страница* в отдельном Руководстве пользователя информационно-развлекательной системы.

## Установка часов

### Время

Для установки времени:

1. На главной странице нажмите кнопку SETTINGS (настройки) и затем Time and Date (время и дата).
2. Нажмите Set Time (установить время) и + или – для увеличения или уменьшения часов, минут, а также выбора режима AM или PM.
3. Для выбора 12 – или 24-часового формата времени нажмите 12-24 Hr.
4. Нажмите кнопку  (назад), чтобы вернуться к предыдущему меню.

### Дата

Для установки даты:

1. На главной странице нажмите кнопку SETTINGS (настройки) и затем Time and Date (время и дата).
2. Нажмите Set Date (установка даты) и + или – для увеличения или уменьшения дней, месяцев или года.
3. Нажмите кнопку  (назад), чтобы вернуться к предыдущему меню.

### Автоматическая настройка

Если данная функция включена, время и дата обновляются автоматически.

Для включения функции автоматической настройки:

1. На главной странице нажмите кнопку SETTINGS (настройки) и затем Time and Date (время и дата).
2. Нажмите Set Time (установка времени) или Set Date (установка даты).
3. Нажмите Auto Set (автонастройка), затем выберите On-Cell Network (вкл. сеть мобильной связи) или Off-Manual (выкл. ручную) для ручного выбора времени и даты.
4. Нажмите кнопку  (назад), чтобы вернуться к предыдущему меню.

Если задана функция автоматического обновления, отображаемое на дисплее часов время после въезда на территорию, которая относится к новому часовому поясу, может обновляться с задержкой.

### Дисплей часов

Если данная функция включена, на дисплее информационно-развлекательной системы будут отображаться часы.

Для установки дисплея часов:

1. На главной странице нажмите кнопку SETTINGS (настройки) и затем Time and Date (время и дата).
2. Нажмите Clock Display (дисплей часов), затем нажмите On (вкл.) или Off (выкл.) для включения или отключения дисплея часов.
3. Нажмите кнопку  (назад), чтобы вернуться к предыдущему меню.

## Электрические розетки

### Электрические розетки с постоянным напряжением 12 В

Используйте электрические розетки для подключения электрооборудования, такого как мобильный телефон или MP3-плеер.

Автомобиль оборудован пятью 12-вольтными электрическими розетками:

- Одна рядом с подстаканниками на центральной консоли.
- Одна внутри центральной консоли, в вещевом отделении.
- Одна в задней части центральной консоли.
- Одна в зоне третьего ряда сидений со стороны водителя.
- Одна в зоне багажного отделения со стороны переднего пассажира.

Поднимите крышку для доступа к розетке и закройте ее, когда розетка не используется.

Электрические розетки автомобиля работают при следующих условиях:

- Электрическая розетка рядом с подстаканниками на центральной консоли работает в режиме задержки отключения питания дополнительного электрооборудования (RAP). Ее можно настроить на работу в режиме

RAP или от аккумуляторной батареи. Если электрическая розетка работает от аккумуляторной батареи, могут появиться помехи между пультом дистанционного управления и автомобилем, в результате чего двигатель автомобиля может не запуститься. См. *Режимы кнопки запуска двигателя* → 207.

- Электрические розетки внутри центральной консоли и в задней части центральной консоли работают, когда двигатель запущен, или в режиме ACC/ACCESSORY кнопки запуска, или пока не открыта дверь водителя, в течение 10 минут после выключения зажигания. См. *Режим задержки отключения питания дополнительного электрооборудования (RAP)* → 211.
- Электрические розетки в зоне третьего ряда сидений и багажного отделения работают постоянно, в том числе и при выключенном зажигании.

### **Внимание**

К розеткам электропитание подается постоянно. Не оставляйте электрическое оборудование подключенным к розеткам, когда автомобиль не используется. Это может привести к возгоранию автомобиля, а также к травмам и гибели людей.

### **Осторожно**

Если при выключенном двигателе оставить подключенным к розетке какое-либо электрооборудование на длительное время, это может привести к разрядке аккумуляторной батареи. Всегда отключайте электрооборудование от розетки, когда оно не используется. Не подключайте устройства с потребляемой величиной тока, превышающей 15 А.

Характеристики некоторых электрических устройств могут не соответствовать возможностям электроцепей, предназначенных для питания розеток, что может привести к перегрузке данных цепей или перегоранию соответствующих плавких предохранителей. При возникновении подобных проблем обратитесь в авторизованный сервисный центр.

При установке дополнительного электрооборудования строго следуйте инструкциям по установке, которые приложены к этому оборудованию. См. *Дополнительное электрооборудование* → 274.

### Осторожно

Использование электрооборудования, потребляющего большой ток, может привести к возникновению неисправностей, на устранение которых гарантия производителя распространяться не будет. Электрические розетки предназначены для подсоединения маломощных электрических потребителей, например, зарядного устройства для мобильного телефона.

### Электрическая розетка с переменным напряжением 230 В

Эта розетка может использоваться для подключения электрооборудования мощностью не более 150 Вт.

Электрическая розетка с переменным напряжением 230 В находится в задней части центральной консоли.

При пользовании розеткой загорается светодиод. Светодиод загорается, если подключаются потребители мощностью до 150 Вт при запуске двигателя и если в бортовой сети отсутствует неисправность.

Светодиод не загорается при выключенном зажигании или если вилка неплотно вставлена в розетку.

Если подключается оборудование мощностью более 150 Вт или в соответствующих электроцепях обнаруживаются неисправности, автомат защиты обесточивает эти цепи, а светодиод гаснет. Для восстановления работоспособности электророзетки отсоедините дополнительное электрооборудование и подсоедините его снова или выключите зажигание, а затем снова включите его. Питание возобновляется при подключении оборудования мощностью не более 150 Вт к электрической розетке и при условии отсутствия неисправности в бортовой сети.

Электрическая розетка не предназначена для подключения некоторых типов электрооборудования, которое может работать ненадлежащим образом при подключении следующих устройств:

- Устройства с высоким пусковым напряжением, такие как холодильники с компрессором и электроинструмент.
- Прочие устройства, для работы которых требуется высокостабильное напряжение, такие как электроодеяла с микропроцессорным управлением, светильники с сенсорным управлением и т. п.
- Медицинское оборудование.

### Беспроводное зарядное устройство

Данный автомобиль может быть оборудован беспроводным зарядным устройством в верхней части центральной консоли. См. *Вещевое отделение центральной консоли* → 121. Система обеспечивает беспроводную зарядку с частотой 145 кГц только одного совместимого мобильного устройства с поддержкой стандартов PMA или Qi. Зарядка совместимого мобильного устройства осуществляется током до 1 А (5 Вт).

Чтобы проверить совместимость мобильного телефона или другого устройства обратитесь к официальному дилеру.

### Внимание

Беспроводная зарядка может повлиять на работу имплантированного кардиостимулятора или других медицинских устройств. Перед тем как использовать систему беспроводной зарядки, рекомендуется обратиться за консультацией к врачу.

Использование системы беспроводной зарядки возможно при включенном зажигании, в режиме ACC/ACCESSORY кнопки запуска либо в режиме задержки отключения питания дополнительного

электрооборудования (RAP). Система беспроводной зарядки может некорректно отображать уровень зарядки в режиме RAP. См. *Режим задержки отключения питания дополнительного электрооборудования (RAP)* → 211.



Диапазон рабочих температур для системы зарядки: от -20 до +60 °C, для мобильного телефона: от 0 до +35 °C.

#### **Внимание**

Перед зарядкой мобильного устройства следует удалить все предметы с зарядной панели. Металлические предметы, такие как монеты, ключи, кольца или канцелярские скрепки, находящиеся между телефоном и зарядной панелью, могут сильно нагреваться. В редких случаях, когда система не обнаружила металлический предмет между зарядным устройством и телефоном во время зарядки, а металлический предмет находился между зарядным устройством и телефоном, после снятия телефона подождите, пока металлический предмет остынет, во избежание получения ожогов.



Для зарядки мобильного устройства:

1. Удалите все предметы с зарядной панели. Процесс зарядки может не начаться, если между зарядной панелью и мобильным устройством находятся какие-либо предметы.
2. Положите мобильное устройство лицевой стороной вверх, выравнивая его по выступу на зарядной панели.
3. На символе  на экране информационно-развлекательной системы отобразится индикатор . Это указывает на то, что мобильное устройство правильно размещено и осуществляется его зарядка. Если после размещения телефона на зарядной панели индикатор  не отображается, снимите телефон с зарядной панели,

разверните его на 180 ° и подождите три секунды, а затем снова положите телефон на зарядную панель, выравнивая по выступу.

#### **Уведомление о правах на программное обеспечение**

Определенные устройства производства компании LG Electronics (LGE) с модулем беспроводной зарядки содержат программное обеспечение с открытым исходным кодом, информация о котором приведена ниже. Положения и условия их использования см. в лицензиях на ПО с открытым исходным кодом, указанных далее.

#### **Уведомление о программном обеспечении с открытым исходным кодом**

Для получения открытого кода ПО, содержащегося в данном продукте, посетите веб-сайт <http://opensource.lge.com>. Кроме исходного кода доступны для загрузки все условия упомянутых лицензий, отказа от гарантии и уведомления об авторских правах. Компания LG Electronics также предоставляет открытый исходный код на компакт-диске за отдельную плату на покрытие расходов на доставку (стоимость носителя, отправка и обработка) по запросу по электронной почте [opensource@lge.com](mailto:opensource@lge.com). Данное предложение действительно в течение трех (3) лет с даты приобретения данного продукта.

**Библиотека Freescale-WCT**

Авторское право 2012–2014 Freescale Semiconductor, Inc. Все права защищены.

1. При повторном распространении исходного кода должно сохраняться вышеуказанное уведомление об авторском праве, настоящий перечень условий и нижеследующий отказ от гарантий.
2. При повторном распространении в двоичном формате должно воспроизводиться приведенное выше уведомление об авторском праве, настоящий перечень условий и нижеследующий отказ от гарантий в документации и/или в других материалах, предоставляемых при распространении.
3. Ни имя правообладателя, ни имена разработчиков кода не могут использоваться в целях рекламирования и продвижения на рынке продуктов, производных от настоящего программного обеспечения, без предварительного письменного разрешения.

ДАННОЕ ПРОГРАММНОЕ ОБЕСПЕЧЕНИЕ ПРЕДОСТАВЛЯЕТСЯ «КАК ЕСТЬ», И ПРАВООБЛАДАТЕЛИ И РАЗРАБОТЧИКИ ПРЯМО ОТКАЗЫВАЮТСЯ ОТ ЛЮБЫХ ЯВНЫХ ИЛИ ПОДРАЗУМЕВАЕМЫХ ГАРАНТИЙ, В ТОМ ЧИСЛЕ, ПОДРАЗУМЕВАЕМЫХ ГАРАНТИЙ КОММЕРЧЕСКОЙ

ПРИМЕНИМОСТИ И ПРИГОДНОСТИ ДЛЯ ОПРЕДЕЛЕННОЙ ЦЕЛИ. НИ ПРИ КАКИХ ОБСТОЯТЕЛЬСТВАХ ПРАВООБЛАДАТЕЛЬ ИЛИ РАЗРАБОТЧИКИ НЕ НЕСУТ ОТВЕТСТВЕННОСТИ ЗА ЛЮБЫЕ ПРЯМЫЕ, КОСВЕННЫЕ, ОСОБЫЕ, СЛУЧАЙНЫЕ УБЫТКИ ИЛИ ШТРАФНЫЕ САНКЦИИ, А ТАКЖЕ ПОСЛЕДУЮЩИЕ УБЫТКИ (КОТОРЫЕ МОГУТ ВЫРАЖАТЬСЯ, ПОМИМО ПРОЧЕГО, В ПРИОБРЕТЕНИИ ТОВАРОВ ИЛИ УСЛУГ-ЗАМЕНИТЕЛЕЙ, ПОТЕРЕ ДАННЫХ ИЛИ ПРИБЫЛИ ЛИБО В ПРЕКРАЩЕНИИ ХОЗЯЙСТВЕННОЙ ДЕЯТЕЛЬНОСТИ), КАКИМ БЫ ОБРАЗОМ ТАКИЕ УБЫТКИ НИ БЫЛИ ПРИЧИНЕНЫ В СВЯЗИ С ИСПОЛЬЗОВАНИЕМ ДАННОГО ПРОГРАММНОГО ОБЕСПЕЧЕНИЯ И В СООТВЕТСТВИИ С КАКОЙ БЫ ТЕОРИЕЙ ОТВЕТСТВЕННОСТИ НИ РАССМАТРИВАЛИСЬ, БУДЬ ТО ДОГОВОРНАЯ ОТВЕТСТВЕННОСТЬ, ПОВЫШЕННАЯ ОТВЕТСТВЕННОСТЬ ИЛИ ДЕЛИКТ (В ТОМ ЧИСЛЕ ПО НЕОСТОРОЖНОСТИ), ДАЖЕ В ТОМ СЛУЧАЕ, ЕСЛИ УКАЗАННЫЕ ЛИЦА БЫЛИ ПОСТАВЛЕНЫ В ИЗВЕСТНОСТЬ О ВОЗМОЖНОСТИ НАСТУПЛЕНИЯ ТАКИХ УБЫТКОВ.

**Прикуриватель**

При соответствующей комплектации прикуриватель расположен рядом с подстаканниками на центральной консоли. Чтобы получить доступ к прикуривателю, нажмите на крышку.

Чтобы использовать прикуриватель, нажмите на него и отпустите. Когда спираль нагреется, вставка прикуривателя автоматически вернется в исходное положение.

**Осторожно**

Удерживание вставки прикуривателя в нажатом положении, когда она нагревается, не позволяет вставке с горячей спиралью занять исходное положение. В результате этого прикуриватель или нагревательный элемент могут быть повреждены или может перегореть соответствующий плавкий предохранитель. Не удерживайте вставку прикуривателя в нажатом положении, пока нагревается спираль.

**Пепельница**

При соответствующей комплектации пепельница установлена в отделении подстаканников на центральной консоли.

**Осторожно**

Если в пепельнице находится бумага или другие легковоспламеняющиеся материалы, то при контакте с непогашенной сигаретой или другими горящими предметами может произойти возгорание, что, в свою очередь, может привести к повреждению автомобиля. Ни в коем случае не размещайте легковоспламеняющиеся предметы в пепельнице.

Чтобы снять пепельницу, вытяните ее из отделения подстаканников. Для установки пепельницы на место вставьте ее обратно и нажмите вниз, чтобы зафиксировать.

**Контрольные лампы,  
приборы и индикаторы**

Контрольные лампы и приборы могут сигнализировать водителю о нарушениях в работе систем автомобиля до того, как возникнут неисправности, устранение которых может потребовать дорогостоящего ремонта или замены компонентов. Возникновение неисправностей можно предотвратить, постоянно обращая внимание на состояние контрольных ламп и приборов.

Некоторые контрольные лампы загораются при запуске двигателя на короткое время для проверки их работоспособности. Если одна из контрольных ламп загорается и продолжает гореть во время движения автомобиля или если один из приборов указывает на возможное наличие неисправности, ознакомьтесь с соответствующим разделом данного Руководства и выполните приведенные в нем рекомендации. В случае если рекомендации вовремя не выполняются, может возникнуть необходимость дорогостоящего ремонта и даже опасная ситуация.

## Комбинация приборов



Показана конфигурация Balanced с британской системой единиц измерения (с метрической системой – аналогично)

## Комбинация приборов с изменяемой конфигурацией

Предусмотрено несколько конфигураций отображения комбинации приборов.



Конфигурация Balanced

Данная конфигурация имеет три интерактивные зоны дисплея, по одной в центре каждой шкалы.



Конфигурация Enhanced

Данная конфигурация имеет три интерактивные зоны дисплея.

Используйте пятипозиционный переключатель, расположенный на правой стороне рулевого колеса, для перехода между зонами дисплея и прокрутки дисплеев.

Для изменения конфигурации комбинации приборов:

1. Найдите страницу Options (настройки) в одной из интерактивных зон дисплея на комбинации приборов.
2. Нажмите SEL для входа в меню Options.
3. Прокрутите меню вниз и выделите пункт Display Layout (конфигурация дисплея). Затем нажмите SEL для выбора.
4. Каждая конфигурация дисплея в меню представлена небольшим изображением. Прокрутите изображения вверх или вниз и выделите необходимое. Нажмите SEL для выбора конфигурации дисплея.
5. Выйдите из меню Display Layout (конфигурация дисплея) путем нажатия кнопки <.

### Дисплеи приложений комбинации приборов

На комбинации приборов может отображаться информация, относящаяся

к системе навигации, аудиосистеме и телефону.

### Система навигации

Если не осуществляется ведение по маршруту, отображается компас. Если ведение по маршруту осуществляется, нажмите SEL для завершения ведения или для включения/выключения режима голосового сопровождения ведения по маршруту.

### Аудиосистема

Когда отображается экран аудиосистемы, нажмите SEL для входа в меню управления аудиосистемой. В меню Audio (аудиосистема) вы можете осуществлять поиск записей, выбрать из списка избранного или изменить источник воспроизведения.

### Телефон

Когда отображается экран телефона, нажмите SEL для входа в меню телефона. В меню Phone (телефон) при отсутствии активного телефонного вызова выбирайте из списка избранного, просматривайте список недавних вызовов и прокручивайте список контактов. При наличии текущего вызова можно отключить звук телефона или переключить звонок на телефонную трубку.



## Меню настроек комбинации приборов

Для входа в меню настроек комбинации приборов:

1. Используйте пятипозиционный переключатель справа на рулевом колесе, чтобы найти страницу Options (настройки) в одной из интерактивных зон дисплея комбинации приборов.
2. Нажмите SEL в центре пятипозиционного переключателя для входа в меню Options (настройки).

**Units (системы единиц):** нажмите SEL, когда выделена позиция Units, для входа в меню «Системы единиц». Выберите, какую систему единиц следует использовать – британскую или метрическую, нажимая SEL, когда выделена соответствующая позиция меню. Рядом с выбранной позицией появится галочка.

**Info Pages (информационные страницы):** нажмите SEL, когда выделена позиция Info Pages, чтобы выбрать информацию, которая будет отображаться на информационных дисплеях DIC. См. *Информационный центр (DIC)* → 149.

**Fav Button Options (настройка конфигурации кнопок для «Избранного»):** нажмите SEL, когда выделена позиция Fav Button Options, чтобы выбрать между FAV Primary и SEEK Primary. Данная

функция позволяет настроить конфигурацию кнопок  $\Delta$  и  $\nabla$ , расположенных на рулевом колесе. Если выбрана опция FAV Primary, при нажатии кнопок  $\Delta$  и  $\nabla$  осуществляется переход к следующей или предыдущей радиостанции в «Избранном», а при удерживании нажатыми кнопок  $\Delta$  and  $\nabla$  осуществляется поиск радиостанции. Если выбрана опция SEEK Primary, при нажатии кнопок  $\Delta$  и  $\nabla$  осуществляется поиск, а при удерживании нажатыми кнопок  $\Delta$  и  $\nabla$  осуществляется переход к следующей или предыдущей радиостанции в «Избранном».

**Display Layout (конфигурация дисплея):** нажмите SEL, когда выделена позиция Display Layout, чтобы изменить конфигурацию комбинации приборов. См. *Комбинация приборов с изменяемой конфигурацией* ранее в данном разделе.

**Head-Up Display (HUD) Rotation (угол проецируемого изображения на дисплее HUD):** эта функция позволяет настраивать угол отображения проецируемого изображения на дисплее HUD. Нажмите SEL на пятипозиционном переключателе на рулевом колесе, когда выделена позиция Head-Up Display Rotation, чтобы войти в режим регулировки.

Нажмите  $\wedge$  или  $\vee$  для регулировки угла отображения проецируемого изображения на дисплее HUD. Нажмите  $\leftarrow$  или  $\rightarrow$ ,

чтобы выделить OK, затем нажмите SEL, чтобы сохранить настройку. Для отмены настройки выберите Cancel. Рычаг селектора должен находиться в положении P (парковка).

**Open Source Software (программное обеспечение с открытым кодом):** нажмите SEL, когда выделена позиция Open Source Software для отображения информации о программном обеспечении с открытым кодом.

## Спидометр

На спидометре отображается скорость движения автомобиля в километрах в час (км/ч) или в милях в час (mph).

## Счетчик общего пробега

Счетчик общего пробега показывает общий пробег автомобиля в километрах или милях.

## Счетчик частичного пробега

Счетчик частичного пробега показывает величину пробега, накопленного с момента последнего обнуления данного счетчика.

Просмотр и сброс данных счетчика частичного пробега осуществляется через информационный центр водителя (DIC). См. *Информационный центр (DIC)* → 149.

## Тахометр

Тахометр показывает частоту вращения коленчатого вала двигателя, выраженную в оборотах в минуту.

## Указатель уровня топлива



Конфигурация Balanced

При включенном зажигании указатель уровня топлива показывает приблизительное количество топлива в баке.

Стрелка, изображенная рядом с пиктограммой заправочной колонки, указывает сторону автомобиля, на которой находится крышка лючка заливной горловины топливного бака.

Если стрелка указателя уровня топлива приближается к нулевой отметке,

загорается контрольная лампа минимального запаса топлива. В топливном баке при этом еще остается некоторое количество топлива, но автомобиль следует заправить топливом при первой же возможности.

Ниже приводится информация, которую необходимо знать владельцу автомобиля. Возникновение перечисленных ниже ситуаций не является признаком неисправности указателя уровня топлива.

- Насос топливораздаточной колонки отключается до того момента, как стрелка указателя уровня топлива оказывается напротив отметки, соответствующей полному баку.
- Стрелка указателя может указывать на наличие запаса топлива в топливном баке с некоторым отклонением в большую или меньшую сторону. Например, стрелка указателя может показывать, что топливный бак заполнен наполовину, но в действительности он заполнен немного меньше или немного больше, чем наполовину.
- Стрелка указателя может немного отклоняться при прохождении поворотов или при ускорении.
- После включения зажигания должно пройти некоторое время, чтобы положение стрелки указателя стабилизировалось; при выключении зажигания

стрелка указателя устанавливается напротив отметки, соответствующей состоянию пустого бака.

## Указатель температуры охлаждающей жидкости



Конфигурация Balanced с метрической системой измерения

Данный указатель показывает температуру охлаждающей жидкости двигателя.

Если при движении в нормальных условиях стрелка указателя достигает красной зоны, это указывает на перегрев двигателя. Если охлаждающая жидкость двигателя перегрелась, как можно скорее остановите автомобиль. Затем немедленно заглушите двигатель.

## Контрольная лампа «Пристегните ремень»

### Контрольная лампа «Пристегните ремень водителя»

Контрольная лампа «Пристегните ремень водителя» расположена на комбинации приборов.



При запуске двигателя данная контрольная лампа начнет мигать и подается звуковое предупреждение («колокольчик»), напоминающее о том, что необходимо пристегнуть ремень безопасности водителя. Контрольная лампа будет гореть до тех пор, пока ремень безопасности не будет пристегнут. Если водитель не пристегнул ремнем безопасности или отстегивает ремень безопасности во время движения автомобиля, данный цикл может повторяться несколько раз.

Если ремень безопасности водителя будет пристегнут, контрольная лампа погаснет и звуковое предупреждение отключится.

## Контрольная лампа «Пристегните ремень переднего пассажира»

Рядом с контрольной лампой системы определения присутствия пассажира на переднем сиденье находится контрольная лампа «Пристегните ремень переднего пассажира». См. *Система определения присутствия пассажира на переднем сиденье* → 93.



При запуске двигателя данная контрольная лампа начнет мигать и подается звуковое предупреждение («колокольчик»), напоминающее о том, что необходимо пристегнуть ремень безопасности переднего пассажира. Контрольная лампа будет гореть до тех пор, пока ремень безопасности не будет пристегнут. Если передний пассажир не пристегнул ремнем безопасности или отстегивает ремень безопасности во время движения автомобиля, данный цикл может повторяться несколько раз.

Если передний пассажир пристегивается ремнем безопасности, контрольная лампа гаснет и действие звукового предупреждения прекращается.

Контрольная лампа «Пристегните ремень переднего пассажира» может загораться и может включаться звуковое предупреждение («колокольчик»), если на переднее пассажирское сиденье положить портфель, сумку, пакет с продуктами, ноутбук или другие электронные устройства. Для отключения контрольной лампы и/или звукового предупреждения уберите посторонние предметы с сиденья или пристегните ремень безопасности.

## Контрольная лампа системы подушек безопасности

Посредством данной контрольной лампы водитель получает информацию о состоянии системы подушек безопасности. В ходе проверки оценивается состояние датчиков подушек безопасности, системы определения присутствия пассажира на переднем сиденье, натяжителей ремней безопасности, модулей подушек безопасности, жгутов проводов, датчиков столкновения и диагностического модуля. Более подробная информация приведена в *Система подушек безопасности* → 86.



Контрольная лампа системы подушек безопасности загорается и продолжает гореть в течение нескольких секунд после запуска двигателя. Если контрольная лампа не загорается, необходимо как можно скорее восстановить ее работоспособность, чтобы она могла предупреждать о возникающих неисправностях.

**⚠ Внимание**

Если контрольная лампа системы подушек безопасности не гаснет после начала движения автомобиля или загорается во время движения, это означает, что в системе могла возникнуть неисправность. Это может привести к тому, что подушки безопасности не сработают в случае столкновения или сработают при отсутствии столкновения. Во избежание серьезных травм в таких случаях следует как можно скорее предоставить автомобиль в авторизованный сервисный центр.

При наличии неисправности в системе подушек безопасности может появиться соответствующее сообщение на дисплее информационного центра (DIC).

**Контрольная лампа системы определения присутствия пассажира на переднем сиденье**

Автомобиль оборудован системой определения присутствия пассажира на переднем сиденье. Более подробная информация приведена в *Система определения присутствия пассажира на переднем сиденье* → 93. Контрольная лампа системы определения присутствия пассажира на переднем сиденье находится на потолочной консоли.



Варианты исполнения контрольных ламп

При запуске двигателя в ходе проверки данной системы в поле контрольной лампы на несколько секунд загорается индикация ON (вкл.) и OFF (выкл.) или символы, соответствующие включенному или выключенному состоянию подушки безопасности. Еще через несколько секунд загорается только одна индикация (ON или OFF) или символ, соответствующий включенному или выключенному состоянию подушки безопасности, для информирования водителя о состоянии фронтальной подушки безопасности переднего пассажира.

Если загорается индикация ON (или символ, соответствующий включенному состоянию подушки безопасности), это означает, что фронтальная подушка безопасности сиденья переднего пассажира включена.

Если загорается индикация OFF (или символ, соответствующий выключенному состоянию подушки безопасности), это означает, что фронтальная подушка безопасности сиденья переднего пассажира отключена.

Если по истечении нескольких секунд оба символа продолжают гореть или не загораются вообще, возможно, что неисправна сама контрольная лампа или система определения присутствия пассажира на переднем сиденье. Обратитесь в авто-

ризованный сервисный центр для обслуживания системы.

### **Внимание**

Если загорелась и постоянно горит контрольная лампа системы подушек безопасности, это означает, что в данной системе могла возникнуть неисправность. Во избежание получения серьезных травм обратитесь в авторизованный сервисный центр. Более подробная информация приведена в *Контрольная лампа системы подушек безопасности* → 138.

## Контрольная лампа системы зарядки аккумуляторной батареи



Данная контрольная лампа должна кратковременно загораться при включении зажигания для проверки работоспособности лампы. Она должна гаснуть при запуске двигателя.

Если лампа продолжает гореть или загорается во время движения автомобиля, то, возможно, в системе зарядки аккумуляторной батареи возникла неисправность. Обратитесь в авторизованный сервисный центр для проверки системы. Движение с горящей контрольной лампой может привести к быстрому разряду аккумуляторной батареи.

Если данная лампа загорается или мигает, также появляется соответствующее сообщение на дисплее информационного центра (DIC).

Если возникает необходимость двигаться в течение непродолжительного времени с горящей контрольной лампой, выключите все дополнительное электрооборудование, без которого можно обойтись, например, аудиосистему и систему кондиционирования.

## Контрольная лампа неисправности (контрольная лампа «Проверьте двигатель»)

Данная контрольная лампа является частью бортовой системы диагностики и контроля токсичности отработанных газов. Если данная контрольная лампа загорается при работающем двигателе, это указывает на наличие неисправности

и необходимость прохождения диагностики в авторизованном сервисном центре. Контрольная лампа неисправности должна загораться при режиме Service Only Mode кнопки запуска для проверки работоспособности лампы. См. *Режимы кнопки запуска двигателя* → 207.



Включение контрольных ламп часто указывает на наличие признаков, которые предшествуют возникновению неисправностей в системах автомобиля. Своевременные и правильные действия водителя при срабатывании контрольных ламп позволяют предотвратить серьезные повреждения систем и агрегатов автомобиля.

**Осторожно**

Если автомобиль в течение продолжительного времени эксплуатируется с горящей контрольной лампой «Проверьте двигатель», может некорректно работать система управления токсичностью отработанных газов, увеличиваться расход топлива, а также нарушиться плавность работы двигателя. Это может привести к необходимости дорогостоящего ремонта, на который не распространяются гарантийные обязательства завода-изготовителя.

**Осторожно**

Изменения, самостоятельно внесенные в конструкцию двигателя, коробки передач, выпускной, впускной или топливной систем автомобиля, замена оригинальных шин шинами, имеющими другие технические характеристики, могут привести к включению данной контрольной лампы. Это может привести к необходимости дорогостоящего ремонта, на который не распространяются гарантийные обязательства завода-изготовителя. Кроме того, это может привести к тому, что автомобиль не пройдет проверку на соответствие нормам токсичности отработанных газов. См. *Дополнительное оборудование и внесение изменений в конструкцию автомобиля* → 277.

**Лампа мигает:** обнаружена неисправность, которая может привести к повреждению системы управления токсичностью отработанных газов, в результате чего повысится уровень вредных выбросов. Предоставьте автомобиль в авторизованный сервисный центр для проведения диагностики и ремонта.

Во избежание серьезных повреждений необходимо снизить скорость и избегать резких ускорений и движения по крутым подъемам. При буксировке прицепа следует как можно скорее уменьшить массу груза, находящегося в прицеле.

Если лампа продолжает мигать, остановите автомобиль в безопасном месте. Заглушите двигатель, подождите не менее 10 секунд и снова запустите двигатель. Если лампа продолжает мигать, повторите предыдущие шаги и как можно скорее обратитесь в авторизованный сервисный центр.

**Лампа горит:** обнаружена неисправность двигателя. Предоставьте автомобиль в авторизованный сервисный центр для проведения диагностики и ремонта. Выполните следующее:

- Если в топливный бак автомобиля заливало топливо из канистры, убедитесь в том, что заправочная воронка извлечена из топливозаливной горловины. См. *Заполнение*

*топливного бака из канистры в Заправка автомобиля топливом* → 261. Система диагностики способна реагировать на наличие заправочной воронки в топливозаливной горловине, так как может происходить выход паров топлива в атмосферу.

После совершения нескольких поездок без заправочной воронки контрольная лампа должна погаснуть.

- Использование топлива ненадлежащего качества может привести к снижению эффективности работы двигателя и ухудшению динамики разгона. Эти явления могут исчезать после прогрева двигателя. При возникновении указанных явлений заправляйте автомобиль топливом на топливозаправочных станциях другого бренда. Для того чтобы погасла контрольная лампа, необходимо израсходовать по меньшей мере один полный бак топлива. См. *Топливо* → 260.

Если никакие действия, описанные выше, не привели к выключению контрольной лампы, обратитесь в авторизованный сервисный центр.

### **Проверка уровня токсичности отработанных газов**

В зависимости от страны вашего проживания может потребоваться проверка систе-

мы управления токсичностью отработанных газов и техническое обслуживание этой системы. Для выполнения данной проверки к диагностическому разъему (DLC) подсоединяется соответствующий диагностический прибор.

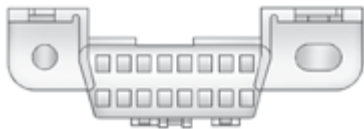

Разъем расположен под приборной панелью слева от рулевого колеса. Подсоединение к этому разъему диагностических приборов, не предназначенных для проверки системы управления токсичностью отработанных газов или технического обслуживания автомобиля, может повлиять на работу автомобиля. См. *Дополнительное электрооборудование* → 274. При необходимости обратитесь в авторизованный сервисный центр.

Автомобиль может не пройти данную проверку, если:

- Контрольная лампа горит при работающем двигателе.
- Контрольная лампа не загорается при режиме Service Mode кнопки запуска.

- Диагностика не может завершиться успешно из-за наличия неисправности в системе управления токсичностью отработанных газов. В данном случае автомобиль к проверке не готов, и может потребоваться несколько дней повседневного использования автомобиля, чтобы подготовить систему к проверке. Также это может произойти в том случае, если недавно была произведена замена 12-вольтовой аккумуляторной батареи, если аккумуляторная батарея разряжена или если недавно осуществлялось техническое обслуживание автомобиля.

Если и после прохождения данного теста состояние системы управления двигателем автомобиля неудовлетворительное, обратитесь в авторизованный сервисный центр.

### Контрольная лампа тормозной системы

Рабочая тормозная система автомобиля содержит два гидравлических контура. При выходе из строя одного из контуров второй сохраняет работоспособность, позволяя остановить автомобиль. Однако для обеспечения нормальной эффективности работы рабочей тормозной системы должны функционировать оба гидравлических контура.

Если загорается контрольная лампа, это может указывать на наличие неисправности в тормозной системе. В этом случае необходимо как можно скорее предоставить автомобиль в авторизованный сервисный центр для проверки состояния тормозной системы.



Метрическая система измерения

При запуске двигателя данная контрольная лампа должна загораться на короткое время. Если контрольная лампа не загорается, необходимо как можно скорее восстановить ее работоспособность, чтобы она могла предупреждать о возникающих неисправностях.

Если контрольная лампа горит постоянно, значит, в тормозной системе возникла серьезная неисправность.

**⚠ Внимание**

При горячей контрольной лампе тормозной системы возможно снижение эффективности работы тормозной системы. Движение на автомобиле с горячей контрольной лампой тормозной системы может привести к аварии. Соблюдая меры предосторожности, остановите автомобиль в безопасном месте. Если после выключения и последующего включения зажигания лампа по-прежнему горит, движение на автомобиле продолжать нельзя. Необходимо отбуксировать автомобиль на станцию технического обслуживания для устранения неисправности тормозной системы.

**Контрольная лампа стояночной тормозной системы с электроприводом**



Данная контрольная лампа загорается при установке автомобиля на стояночный тормоз. Если после снятия автомобиля

со стояночного тормоза или во время движения контрольная лампа продолжает мигать, это может указывать на наличие неисправности в стояночной тормозной системе с электроприводом. На дисплее информационного центра (DIC) при этом также может появиться предупреждающее сообщение.

Если контрольная лампа не загорается или продолжает мигать, обратитесь в авторизованный сервисный центр.

**Контрольная лампа неисправности стояночного тормоза с электроприводом**



Если загорелась данная контрольная лампа, это указывает на неисправность в стояночной тормозной системе, что может привести к снижению эффективности работы данной системы. Автомобиль по-прежнему можно эксплуатировать, но при первой же возможности следует обратиться в авторизованный сервисный центр. См. *Стояночный тормоз с электроприводом* → 225. На дисплее информационного центра (DIC) при этом

также может появиться предупреждающее сообщение.

**Контрольная лампа антиблокировочной системы (ABS)**



Данная контрольная лампа на короткое время загорается при запуске двигателя.

Если контрольная лампа не загорается, как можно скорее необходимо восстановить ее работоспособность, чтобы она могла предупреждать о возникающих неисправностях.

Если лампа загорается во время движения, как можно скорее остановите автомобиль в безопасном месте и выключите зажигание. Затем вновь запустите двигатель, чтобы перезагрузить систему. Если контрольная лампа системы ABS по-прежнему горит или загорается во время движения, обратитесь в авторизованный сервисный центр. Если загорелась данная контрольная лампа, может срабатывать звуковое предупреждение («колокольчик»).



Если горит только контрольная лампа системы ABS, работоспособность тормозной системы сохраняется, но антиблокировочная система неисправна.

Если горят контрольные лампы системы ABS и тормозной системы, это указывает на то, что неисправность возникла в обеих системах. Обратитесь в авторизованный сервисный центр для технического обслуживания.

См. *Контрольная лампа тормозной системы* → 142.

## Контрольная лампа режима Sport



Данная контрольная лампа загорается при выборе режима Sport. См. *Система управления жесткостью подвески Magnetic Ride Control* → 230.

## Контрольная лампа режима буксировки/движения с повышенной нагрузкой



Для автомобилей с режимом буксировки/движения с повышенной нагрузкой при активации данного режима загорается соответствующая контрольная лампа.

См. *Режим буксировки/движения с повышенной нагрузкой* → 218.

## Контрольная лампа зимнего режима движения



Данная контрольная лампа загорается при выборе режима Snow/Ice. См. *Система управления жесткостью подвески Magnetic Ride Control* → 230.

## Контрольная лампа системы предотвращения выезда из занимаемой полосы (LKA)



Данная контрольная лампа загорается зеленым цветом, когда система LKA активирована и готова к работе.

Если автомобиль приближается к разделительной линии разметки без включения указателя поворота, система LKA может плавно повернуть рулевое колесо для возврата автомобиля в текущую полосу движения. При этом контрольная лампа системы LKA загорается оранжевым цветом.

При пересечении разделительной линии разметки эта лампа загорается оранжевым цветом в мигающем режиме, действуя в качестве контрольной лампы системы предупреждения о непреднамеренном выходе из занимаемой полосы (LDW).

См. *Система предотвращения выезда из занимаемой полосы (LKA)* → 258.

## Индикатор обнаружения автомобиля впереди



При соответствующей комплектации данный индикатор загорается зеленым цветом, когда система обнаруживает автомобиль, идущий впереди в попутном направлении. Цвет свечения индикатора становится оранжевым, если расстояние до идущего впереди автомобиля становится слишком малым.

См. Система предупреждения о возможном фронтальном столкновении (FCA) → 251.

## Контрольная лампа отключения противобуксовочной системы



Данная контрольная лампа загорается на короткое время при запуске двигателя. Если она не загорается, обратитесь в авторизованный сервисный центр. При исправной системе контрольная лампа должна погаснуть через некоторое время после запуска двигателя.

При отключении противобуксовочной системы с помощью выключателя данной системы и системы поддержания курсовой устойчивости StabiliTrak загорается контрольная лампа отключения противобуксовочной системы.

Данная контрольная лампа и контрольная лампа отключения системы StabiliTrak загораются при выключении системы StabiliTrak.

Если противобуксовочная система отключена, скорость вращения колес не ограничивается. Учитывайте это при дальнейшем движении.

См. Противобуксовочная система/система поддержания курсовой устойчивости → 227.

## Контрольная лампа отключения системы поддержания курсовой устойчивости StabiliTrak®



Данная контрольная лампа загорается на короткое время при запуске двигателя. Если она не загорается, обратитесь в авторизованный сервисный центр.

Данная контрольная лампа загорается, когда система поддержания курсовой устойчивости StabiliTrak отключена. Если система StabiliTrak отключена, отключается и противобуксовочная система (TCS).

Если системы StabiliTrak и TCS отключены, они не оказывают помощи при управлении автомобилем. При включении систем TCS и StabiliTrak контрольная лампа гаснет.

См. Противобуксовочная система/система поддержания курсовой устойчивости → 227.

## Контрольная лампа противобуксовочной системы/системы поддержания курсовой устойчивости StabiliTrak®



Данная контрольная лампа на короткое время загорается при запуске двигателя.

Если она не загорается, обратитесь в авторизованный сервисный центр. При исправной системе контрольная лампа должна погаснуть через некоторое время после запуска двигателя.

Если контрольная лампа горит (не мигает), это означает, что противобуксовочная система и, потенциально, система поддержания курсовой устойчивости StabiliTrak были отключены. На дисплее информационного центра может появиться соответствующее сообщение. Данное сообщение позволит определить, какая из систем отключена и нуждается ли автомобиль в техническом обслуживании.

Если контрольная лампа мигает, это означает, что в текущий момент действует противобуксовочная система и/или система поддержания курсовой устойчивости StabiliTrak.

См. *Противобуксовочная система/система поддержания курсовой устойчивости* → 227.

## Контрольная лампа температуры охлаждающей жидкости



Данная контрольная лампа загорается на короткое время при запуске двигателя.

Если она не загорается, обратитесь в авторизованный сервисный центр. При исправной работе системы контрольная лампа должна погаснуть после запуска двигателя.

## Осторожно

Если загорается контрольная лампа температуры охлаждающей жидкости двигателя, это означает, что двигатель перегрелся. Дальнейшее движение, когда эта контрольная лампа горит, может привести к серьезным повреждениям двигателя, на устранение которых гарантийные обязательства производителя могут не распространяться. См. *Перегрев двигателя* → 288.

Контрольная лампа температуры охлаждающей жидкости загорается, когда двигатель перегрелся.

Если это произошло, как можно быстрее остановите автомобиль в безопасном месте и заглушите двигатель. См. *Перегрев двигателя* → 288.

## Контрольная лампа низкого давления воздуха в шинах



В автомобилях с монитором давления воздуха в шинах (TPMS) при запуске дви-

гателя на короткое время загорается данная контрольная лампа. Она предоставляет информацию о давлении воздуха в шинах и состоянии системы TPMS.

**Если контрольная лампа горит постоянно**

Это указывает на то, что в одной или более шинах обнаружено значительное уменьшение давления воздуха.

Сообщение о давлении воздуха в шинах может быть также отображено на дисплее информационного центра (DIC). Как можно скорее остановите автомобиль в безопасном месте и доведите давление в шинах до значения, приведенного на информационной табличке с указанием рекомендованного давления воздуха в шинах. См. *Давление воздуха в шинах* → 317.

**Если контрольная лампа сначала мигает, затем горит постоянно**

Если контрольная лампа мигает в течение одной минуты, а затем горит постоянно, это может указывать на неисправность системы TPMS. Если неисправность не была устранена, данная контрольная лампа будет загораться при каждом включении зажигания. См. *Действие монитора давления воздуха в шинах* → 320.

**Контрольная лампа низкого давления моторного масла**

**Осторожно**

Несоблюдение регламента замены масла и пренебрежение предупреждениями о низком давлении/уровне моторного масла может привести к повреждению двигателя. При движении на автомобиле с низким уровнем моторного масла могут возникнуть серьезные повреждения двигателя. В этом случае гарантия производителя на устранение возможных повреждений распространяться не будет. Если загорается контрольная лампа давления моторного масла или на дисплее информационного центра появляется соответствующее предупреждение, необходимо как можно скорее проверить уровень моторного масла. При необходимости долейте моторное масло, но если уровень масла находится в норме, а давление масла по-прежнему низкое, предоставьте автомобиль в авторизованный сервисный центр. Всегда меняйте моторное масло в соответствии с графиком технического обслуживания автомобиля.



При запуске двигателя данная контрольная лампа должна загораться на короткое время. Если она не загорается, обратитесь в авторизованный сервисный центр.

Если при работающем двигателе контрольная лампа загорается и горит постоянно, это означает, что масло в системе смазки двигателя не циркулирует надлежащим образом. Это может быть связано с недостаточным количеством моторного масла или неисправностями других систем. Обратитесь в авторизованный сервисный центр.

**Контрольная лампа минимального запаса топлива**



Данная контрольная лампа расположена рядом с указателем уровня топлива и за-

горается на короткое время при включении зажигания для проверки ее работоспособности.

Она также загорается при минимальном запасе топлива в баке. Лампа должна погаснуть после заправки автомобиля топливом. Если она не погасла, обратитесь в авторизованный сервисный центр.

### Контрольная лампа противоугонной системы



При запуске двигателя контрольная лампа противоугонной системы должна загораться на короткое время. Если она не загорается, предоставьте автомобиль в авторизованный сервисный центр для обслуживания. При исправной системе контрольная лампа должна погаснуть через некоторое время после запуска двигателя.

Если контрольная лампа продолжает гореть и двигатель не запускается, это может указывать на неисправность противоугонной системы. См. *Действие системы иммобилайзера* → 50.

### Индикатор включения дальнего света



Данный индикатор загорается при включении дальнего света фар. См. *Переключатель дальнего/ближнего света фар* → 172.

### Индикатор системы IntelliBeam®



Данный индикатор загорается при активации системы IntelliBeam (при соответствующей комплектации). См. *Переключатель наружных световых приборов* → 170.

### Индикатор включения габаритных огней



Данный индикатор загорается при включении габаритных огней. См. *Переключатель наружных световых приборов* → 170.

### Контрольная лампа системы круиз-контроля



Данная контрольная лампа горит белым цветом, когда система круиз-контроля включена и готова к действию, и зеленым цветом – когда система круиз-контроля активна.

См. *Система круиз-контроля* → 231.

### Контрольная лампа системы адаптивного круиз-контроля



При соответствующей комплектации данная контрольная лампа загорается белым цветом при включении и готовности к действию системы адаптивного круиз-контроля и зеленым цветом – когда система адаптивного круиз-контроля активна. См. Система адаптивного круиз-контроля → 234.

### Контрольная лампа незакрытой двери



При соответствующей комплектации данная контрольная лампа загорается, когда одна из дверей открыта или закрыта неплотно. Перед тем как начать движение, убедитесь, что все двери должным образом закрыты.

## Информационные дисплеи

### Информационный центр (DIC)

Дисплей информационного центра находится на комбинации приборов. На него выводится информация о состоянии многих систем автомобиля.



**▲ или ▼**: перемещайте переключатель SEL вверх или вниз для перехода вверх или вниз по списку.

**< или >**: нажимайте для перемещения между интерактивными зонами дисплея на комбинации приборов. Нажмите **<** для возврата в предыдущее меню.

**SEL (выбрать)**: нажмите, чтобы открыть меню или выбрать пункт меню. Нажмите и удерживайте для сброса данных, отображаемых на определенных экранах.

### Опции дисплея информационного центра (DIC)

Информационные дисплеи DIC можно включать и отключать с помощью меню Settings (настройки).

1. Нажмите SEL, одновременно просматривая страницу Settings (настройки) на одной из интерактивных зон дисплея комбинации приборов.
2. Выберите из списка Info Pages (информационные страницы) и нажмите SEL.
3. Нажмите кнопку ▲ или ▼ для перемещения по списку возможных информационных дисплеев.
4. Нажмите SEL, когда пункт меню подсвечен, для его выбора или отмены выбора. При выборе пункта меню напротив него появится галочка.

### Информационные дисплеи DIC

Ниже приводится перечень возможных информационных дисплеев DIC. Некоторые информационные дисплеи на вашем автомобиле могут быть недоступны.

**Trip 1 or Trip 2 and Average Fuel Economy (поездка 1 или поездка 2 и средний расход топлива):** в режиме Trip (счетчик пробега) отображается значение пробега в километрах или милях, накопленного с момента последнего обнуления данного счетчика. Показания счетчика можно обнулить, нажав и удерживая SEL, когда данный дисплей активен.

В режиме Average Fuel Economy (средний расход топлива) отображается значение приблизительного среднего расхода топлива в литрах на 100 км или милях на галлон. Величина среднего расхода топлива рассчитывается на основании данных о расходе топлива, выраженного в литрах на 100 км или милях на галлон, зарегистрированного с момента последнего обнуления данного значения. Данное значение указывает только приблизительный средний расход топлива в конкретный момент времени; оно может изменяться в зависимости от изменений условий движения. Показания среднего расхода топлива можно обнулить вместе с показаниями счетчика пробега, нажав и удерживая SEL, когда данный дисплей активен.

Если активен режим системы активного управления расходом топлива (Active Fuel Management®), на дисплее отображается режим V4, если не активен – V8. См. Система Active Fuel Management → 213.

**Fuel Range (запас хода):** в данном режиме отображается приблизительное расстояние, которое автомобиль может пройти на топливе, оставшемся в баке. Если запас топлива в топливном баке заканчивается, на дисплей выводится сообщение LOW (низкий уровень). Расчет запаса хода производится на основании данных о среднем расходе топлива за последний период и о количестве топлива, оставшегося в топливном баке.

**Instantaneous Fuel Economy (мгновенный расход топлива):** в данном режиме отображается значение текущего (мгновенного) расхода топлива в литрах на 100 км или милях на галлон. Данная величина отражает только приблизительный расход топлива на текущий момент времени и изменяется в зависимости от изменений условий движения.

**Average Speed (средняя скорость):** в данном режиме отображается средняя скорость движения автомобиля в километрах в час или в милях в час. Расчет значения средней скорости производится на основании разных значений скоростей движения автомобиля, зарегистрированных с момента последнего обнуления данного значения. Показания средней скорости можно обнулить, нажав и удерживая SEL, когда данный дисплей активен.

**Timer (таймер):** в данном режиме дисплей можно использовать в качестве таймера. Для запуска таймера нажмите SEL, когда данный дисплей активен. На дисплее будет отображаться время, которое прошло с момента последнего обнуления показаний таймера. Для остановки таймера коротко нажмите SEL, когда данный дисплей активен и таймер запущен. Для сброса таймера на ноль нажмите и удерживайте SEL, когда данный дисплей активен.

**Turn Arrow (стрелка поворота):** в данном режиме отображается предстоящий маневр, если функция ведения по маршруту активна.

**Estimated Time to Arrival (расчетное время поездки):** в данном режиме отображается приблизительное время движения по текущему маршруту до пункта назначения.

**Distance to Destination (расстояние до пункта назначения):** в данном режиме отображается расстояние до пункта назначения, если функция ведения по маршруту активна.

**Speed Limit (ограничение скорости):** в данном режиме отображается действующее в настоящий момент ограничение скорости. Информация для данного режима поступает из картографической базы данных.

**Speed Warning (предупреждение о превышении скорости):** в данном режиме можно установить значение скорости, которое не должно превышать. Для этого нажмите SEL, находясь в режиме Speed Warning. Нажмите  $\wedge$  или  $\vee$  для выбора значения. Эта функция может быть отключена путем нажатия и удержания SEL, когда активен данный дисплей. Когда заданная скорость превышает, появляется всплывающее предупреждающее сообщение и может срабатывать звуковое предупреждение («колокольчик»).

**Cruise Set Speed (заданная скорость для системы круиз-контроля):** в данном режиме отображается значение скорости, установленное для системы круиз-контроля или адаптивного круиз-контроля.

**Follow Distance Indicator (индикатор дистанции до автомобиля впереди):** когда система адаптивного круиз-контроля (ACC) не задействована, в данном режиме отображается текущая дистанция (выраженная в виде времени) до автомобиля, движущегося впереди в попутном направлении. Когда система адаптивного круиз-контроля задействована, дисплей переключается на страницу настроек дистанции. На этой странице отображается текущая настройка дистанции до автомобиля впереди наряду с индикатором обнаружения автомобиля впереди.

**Battery Voltage (напряжение аккумуляторной батареи):** в данном режиме отображается текущее значение напряжения на выводах аккумуляторной батареи.

**Oil Life (индикатор срока службы моторного масла):** в данном режиме отображается остаточный ресурс моторного масла. Если отображается сообщение REMAINING OIL LIFE 99%, это означает, что остаточный ресурс моторного масла составляет 99%.

Когда остаточный ресурс моторного масла становится низким, на дисплее появляется сообщение CHANGE ENGINE OIL SOON («Замените моторное масло в ближайшее время»). Масло необходимо заменить при первой возможности. См. *Моторное масло* → 280. Наряду с регулярной заменой моторного масла рекомендуется выполнять и другие операции в соответствии с планом технического обслуживания. См. *Плановое техническое обслуживание* → 359.

Помните, показания индикатора срока службы моторного масла необходимо сбрасывать после каждой замены масла. Показания не сбрасываются автоматически. Кроме того, следует быть осторожным, чтобы, находясь в режиме OIL LIFE, случайно не сбросить значение остаточного ресурса моторного масла в период между заменами масла. Значение

остаточного ресурса будет невозможно восстановить до следующей замены масла. Чтобы сбросить показания индикатора срока службы моторного масла, нажмите и в течение нескольких секунд удерживайте SEL, находясь в режиме OIL LIFE (ресурс моторного масла). См. *Индикатор срока службы моторного масла* → 282.

**Oil Pressure (давление масла):** в данном режиме отображается давление моторного масла в килопаскалях (kPa) или фунтах на квадратный дюйм (psi).

**Engine Hours (счетчик моточасов):** в данном режиме отображается общее количество часов работы двигателя.

**Transmission Fluid Temperature (температура рабочей жидкости коробки передач):** в данном режиме отображается температура рабочей жидкости коробки передач в градусах Цельсия (°C) или Фаренгейта (°F).

**Tire Pressure (давление воздуха в шинах):** в данном режиме отображается приблизительное значение давления воздуха в каждой шине. Давление отображается в килопаскалях (kPa) или фунтах на квадратный дюйм (psi). Значение для шины, в которой понизилось давление, отображается оранжевым цветом.

См. *Монитор давления воздуха в шинах* → 319 и *Действие монитора давления воздуха в шинах* → 320.



**Blank Page (пустой экран):** в данном режиме информация на информационных дисплеях системы не отображается.

## Проекционный дисплей (HUD)

### ⚠ Внимание

Если проецируемое изображение слишком яркое или располагается выше вашего поля зрения, в темное время суток вам может потребоваться больше времени, чтобы увидеть информацию на данном дисплее. Убедитесь в том, что яркость проецируемого изображения небольшая и изображение находится в поле вашего зрения.

Если автомобиль оборудован проекционным дисплеем, определенная информация, относящаяся к работе систем автомобиля, будет проецироваться на ветровое стекло. Изображение проецируется через специальную линзу, расположенную в верхней части приборной панели. Проецируемая информация выводится в виде изображения, фокусируемого на ветровом стекле.

### Осторожно

Если загорается контрольная лампа температуры охлаждающей жидкости двигателя, это означает, что двигатель перегрелся. Дальнейшее движение, когда эта контрольная лампа горит, может привести к серьезным повреждениям двигателя, на устранение которых гарантийные обязательства производителя могут не распространяться. См. *Перегрев двигателя* → 288.

При попытке воспользоваться проецируемым изображением с целью помощи при парковке вы можете неправильно оценить дистанцию и повредить автомобиль. Не используйте проецируемое изображение в качестве системы помощи при парковке.

Информация, выводимая на проекционный дисплей, может отображаться на разных языках. Показания спидометра и другие числовые значения могут выводиться в метрической или британской системах единиц.

Язык можно выбрать в меню настроек аудиосистемы. Систему единиц можно изменить в меню настроек комбинации приборов. См. *Пользовательские настройки* → 157 и *Меню настроек комбинации приборов в Комбинация приборов* → 134.

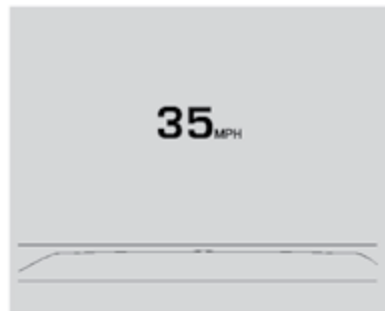

Проекционный дисплей на ветровом стекле автомобиля

На проекционном дисплее могут отображаться сообщения или предупреждения, касающиеся следующих систем:

- Спидометр
- Тахометр
- Аудиосистема
- Телефон
- Система навигации
- Система предупреждения о возможном столкновении
- Система круиз-контроля
- Система предупреждения о смене полосы движения
- Минимальный запас топлива

Некоторые сообщения или предупреждения можно убрать с проекционного дисплея с помощью кнопок управления на рулевом колесе.

См. *Сообщения о состоянии автомобиля* → 155.

Некоторая упомянутая информация может быть недоступна на вашем автомобиле (в зависимости от комплектации автомобиля).



Кнопки управления проекционным дисплеем находятся на приборной панели слева от рулевого колеса.

Для регулировки проецируемого изображения:

1. Отрегулируйте положение сиденья водителя.
2. Запустите двигатель.
3. Используйте следующие настройки, чтобы отрегулировать параметры проецируемого изображения.

**HUD:** нажмите или потяните вверх, чтобы отрегулировать положение проецируемого изображения на ветровом стекле относительно поля зрения водителя. Положение проецируемого изображения на ветровом стекле может регулироваться только в вертикальной плоскости.

**INFO:** нажмите для выбора вида дисплея. При каждом нажатии вид дисплея будет меняться.

**±☀:** потяните вверх и удерживайте, чтобы увеличить яркость проецируемого изображения. нажмите вниз и удерживайте, чтобы уменьшить яркость проецируемого изображения. Продолжайте удерживать нажатым для выключения дисплея.

Яркость проецируемого изображения будет автоматически изменяться в зависимости от уровня наружной освещенности. При необходимости яркость проецируемого изображения также можно отрегулировать вручную.

Яркость проецируемого изображения может временно увеличиваться в зависимости от угла падения солнечных лучей на проекционный дисплей. Колебания уровня яркости не являются признаком неисправности.

При использовании солнечных очков с поляризованными стеклами проецируемое изображение может восприниматься несколько хуже.

### Head-Up Display (HUD) Rotation Option (угол проецируемого изображения на дисплее HUD)

Эта функция позволяет настраивать угол отображения проецируемого изображения на дисплее HUD.

Нажмите SEL на пятипозиционном переключателе на рулевом колесе, когда выделена позиция Head-Up Display Rotation, чтобы войти в режим регулировки.

Нажмите **∧** или **∨** для регулировки угла отображения проецируемого изображения на дисплее HUD. Нажмите **<** или **>**, чтобы выбрать OK, затем нажмите SEL, чтобы сохранить настройку. Для отмены настройки выберите CANCEL. Рычаг селектора должен находиться в положении P (парковка). См. *Комбинация приборов* → 134.

Нажмите SEL на пятипозиционном переключателе на рулевом колесе, когда выделена позиция Head-Up Display Rotation, чтобы войти в режим регулировки.

Нажмите **∧** или **∨** для регулировки угла отображения проецируемого изображения на дисплее HUD. Нажмите **<** или **>**, чтобы выбрать OK, затем нажмите SEL, чтобы сохранить настройку. Для отмены настройки выберите CANCEL. Рычаг селектора должен находиться в положении P (парковка). См. *Комбинация приборов* → 134.

**Вид проекционного дисплея**

Предусмотрено четыре вида проекционного дисплея. Некоторые сообщения, предупреждения или информация систем автомобиля могут отображаться вне зависимости от выбранного вида дисплея.

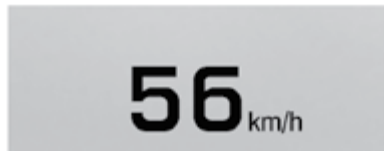

Метрическая система измерения

**Speed View (отображение информации, связанной со скоростью движения автомобиля):** в данном режиме отображаются показания спидометра (в единицах британской или метрической системы), ограничение скорости, значение скорости, установленное для адаптивной системы круиз-контроля, сообщения системы предупреждения о непреднамеренном выходе из занимаемой полосы, индикатор обнаружения автомобиля впереди. Некоторые данные могут не отображаться, если автомобиль не оснащен теми или иными системами или если соответствующие системы неактивны.



Метрическая система измерения

**Audio/Phone View (отображение информации, связанной с телефоном и аудиосистемой):** в данном режиме отображается текущее значение скорости движения, а также информация, относящаяся к аудиосистеме/телефону: выбранная радиостанция, источник аудиосигнала и входящие вызовы.

При любом выбранном виде проекционного дисплея может кратковременно отображаться информация, относящаяся к аудиосистеме, во время изменения настроек аудиосистемы на дисплее комбинации приборов с помощью кнопок управления на рулевом колесе.

Входящие вызовы, отображаемые на дисплее комбинации приборов, могут также выводиться на проекционный дисплей при любом выбранном виде проекционного дисплея.



Метрическая система измерения

**Navigation View (отображение информации, относящейся к навигационной системе):** в данном режиме отображается текущее значение скорости и информация навигационной системы с указанием поворотов. Направление по компасу отображается, когда функция ведения по маршруту отключена.

Предупреждения системы навигации о предстоящих маневрах, которые отображаются на дисплее комбинации приборов, могут также выводиться на проекционный дисплей.

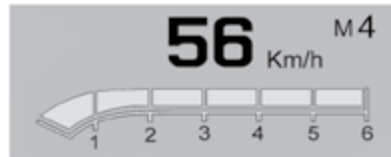

Метрическая система измерения

**Performance View (отображение показателей систем автомобиля):** в данном режиме отображаются показания спидометра, тахометра, выбранная передача и индикатор переключения передач.

### Уход за проекционным дисплеем

Очищайте ветровое стекло со стороны салона от загрязнений, которые могут ухудшить четкость или яркость проецируемого изображения.

Аккуратно протрите линзу проектора мягкой тканью, слегка пропитанной средством для очистки стекол, затем протрите ее сухой тканью.

### Устранение неисправностей, связанных с проекционным дисплеем

Убедитесь в том, что:

- Никакие предметы не закрывают линзу проектора.
- Яркость проецируемого изображения отрегулирована правильно.
- Положение проецируемого изображения на ветровом стекле правильное.
- Не используются очки с поляризованными стеклами.
- Ветровое стекло и линза проектора чистые.

Если изображение выводится на проекционный дисплей некорректно, обратитесь в авторизованный сервисный центр.

Ветровое стекло является частью системы проекционного дисплея (HUD). См. *Замена ветрового стекла* → 297.

### Сообщения о состоянии автомобиля

Сообщения, выводимые на дисплей информационного центра (DIC), указывают на состояние систем автомобиля или на действия, которые необходимо предпринять для корректировки состояния систем. Сообщения на дисплее могут появляться одно за другим.

Сообщения, не требующие немедленного выполнения корректирующих действий, могут быть подтверждены и удалены нажатием SEL. Сообщения, требующие немедленного выполнения корректирующих действий, можно удалить только после выполнения соответствующих действий.

Ко всем предупреждающим сообщениям следует относиться внимательно: удаление сообщения не равнозначно устранению соответствующей неисправности.

При появлении сообщения SERVICE (требуется техническое обслуживание) обратитесь к официальному дилеру.

Следуйте инструкциям, указанным в сообщениях. Ниже приведены некоторые из сообщений, которые могут высвечиваться на дисплеях вашего автомобиля:

- Сообщения, связанные с техническим обслуживанием автомобиля

- Сообщения, связанные с рабочими жидкостями
- Сообщения, связанные с противоугонной системой
- Сообщения, связанные с тормозной системой
- Сообщения, связанные с системами стабилизации движения
- Сообщения, связанные с системами помощи водителю
- Сообщения, связанные с системой круиз-контроля
- Сообщения, связанные с приборами освещения и заменой ламп
- Сообщения, связанные со стеклоочистителем/стеклоомывателем
- Сообщения, относящиеся к дверям и окнам
- Сообщения, связанные с ремнями безопасности
- Сообщения, связанные с системой подушек безопасности
- Сообщения, связанные с двигателем и коробкой передач
- Сообщения, связанные с давлением воздуха в шинах
- Сообщения о напряжении и уровне заряда аккумуляторной батареи

### **Сообщения, связанные с мощностью двигателя**

#### **ENGINE POWER IS REDUCED («Режим уменьшенной мощности двигателя»)**

Данное сообщение выводится в случае перехода силовой установки в режим уменьшенной мощности. Снижение мощности силовой установки может приводить к тому, что автомобиль будет разгоняться медленнее. Если данное сообщение появилось, но ухудшение приемистости не наблюдается, движение можно продолжать. При дальнейшем движении может проявиться ухудшение динамических качеств. При наличии данного сообщения на автомобиле можно двигаться, но способность ускоряться и максимальная скорость будут снижены. При появлении данного сообщения автомобиль необходимо предоставить в авторизованный сервисный центр для проверки.

### **Сообщения, связанные со скоростью движения автомобиля**

#### **SPEED LIMITED TO XXX KM/H (MPH) (скорость ограничена до XXX км/ч (миль/ч))**

Данное сообщение указывает, что скорость движения автомобиля ограничена до значения скорости, отображаемого на дисплее. Ограничение скорости необходимо для защиты силовой установки и различных систем автомобиля, например, системы смазки, системы терморегуляции, подвески, шин, а также для работы функции Teen Driver (начинающий водитель) (при соответствующей комплектации).

## Пользовательские настройки

Для доступа к меню пользовательских настроек используйте органы управления аудиосистемой.

Ниже перечислены все возможные пользовательские настройки. В зависимости от комплектации автомобиля некоторые функции могут быть недоступны.

### Кнопки управления аудиосистемой

1. Нажмите желаемую позицию для отображения списка возможных опций.
2. Нажмите, чтобы выбрать необходимую настройку.
3. Нажмите < (назад) для возврата в предыдущее меню или выхода.

Нажмите SETTINGS (настройки) на главной странице дисплея информационно-развлекательной системы.

### Меню пользовательских настроек

Может быть доступен список следующих позиций меню:

- Time and Date (время и дата)
- Rear Seat Reminder (напоминание «Проверьте заднее сиденье»)
- Language (язык)
- Video Voice-Over (озвучивание экранной информации)

- Valet Mode (режим Valet)
- Radio (радиоприемник)
- Vehicle (автомобиль)
- Bluetooth
- Apple CarPlay
- Android Auto
- Voice (голосовой ввод)
- Display (дисплей)
- Rear Camera (камера заднего обзора)
- Return to Factory Settings (возврат к заводским настройкам)
- Software Information (данные о программном обеспечении)
- Wi-Fi

Подробное описание каждого меню приведено ниже.

### Time and Date (время и дата)

Вручную выставьте значения времени и даты. См. *Часы* → 128.

### Напоминание «Проверьте заднее сиденье»

Позволяет выводить звуковое предупреждение («колокольчик») и соответствующее сообщение, когда задняя дверь открывается до или после использования автомобиля.

Выберите On (вкл.) или Off (выкл.).

### Language (язык)

Выберите Language (язык), а затем выберите необходимый язык из списка доступных языков.

Вся информация системы будет отображаться на выбранном языке; распознавание голосовых команд будет осуществляться на выбранном языке.

### Video Voice-Over (озвучивание экранной информации)

Если эта функция активирована, система RSI будет озвучивать заголовки и пункты меню, всплывающие сообщения, предупреждения и названия видео- и аудиофайлов.

Выберите On (вкл.) или Off (выкл.).

### Valet Mode (режим Valet)

При выборе данного режима происходит блокировка информационно-развлекательной системы и кнопок управления на рулевом колесе. Также может быть заблокирован доступ к вещевым отделениям (при соответствующей комплектации).

Для активации режима Valet:

1. Введите четырехзначный код на клавиатуре.
2. Нажмите ENTER для перехода к экрану подтверждения.
3. Введите четырехзначный код еще раз.

Нажмите LOCK, чтобы заблокировать, или UNLOCK, чтобы разблокировать систему. Чтобы вернуться к предыдущему меню, нажмите кнопку «Назад».

### Radio (радиоприемник)

Нажмите для вывода на дисплей меню Radio (радиоприемник); в данном меню могут быть доступны следующие пункты:

- Manage Favorites (управление «Избранным»)
- Number of Favorites Shown (количество отображаемых позиций «Избранного»)
- Audible Touch Feedback (звуковая обратная связь при касании)
- Bose AudioPilot (система Bose AudioPilot)
- Auto Volume (автоматический контроль уровня громкости)
- Maximum Startup Volume (максимальная громкость аудиосистемы при запуске двигателя)
- Audio Cue Volume (управление уровнем громкости звука)

### Manage Favorites (управление «Избранным»)

Данная функция позволяет изменять содержимое списка «Избранного». См. *Управление «Избранным»* в подразделе

*ле Настройки* раздела *Радиоприемник* в Руководстве пользователя информационно-развлекательной системы.

### Number of Favorites Shown (количество отображаемых позиций «Избранного»)

Нажмите, чтобы выбрать количество отображаемых позиций «Избранного».

Выберите желаемое число или нажмите Auto, и информационно-развлекательная система автоматически подберет количество отображаемых страниц с учетом количества позиций «Избранного».

### Audible Touch Feedback (звуковая обратная связь при касании)

Позволяет включать или отключать функцию звуковой обратной связи при касании.

Выберите ON (вкл.) или OFF (выкл.)

### Bose AudioPilot (система Bose AudioPilot)

Позволяет включить или отключить данную систему.

Выберите ON (вкл.) или OFF (выкл.).

### Auto Volume (автоматический контроль уровня громкости)

Данная функция позволяет системе автоматически регулировать уровень громкости звука в зависимости от скорости движения автомобиля и уровня шума.

Выберите Off (выкл.), Low (низкий), Medium – Low (средний – низкий), Medium (средний), Medium – High (средний – высокий), High (высокий).

### Maximum Startup Volume (максимальная громкость аудиосистемы при запуске двигателя)

При помощи данной функции можно установить максимальный уровень громкости аудиосистемы при запуске двигателя. Если двигатель запущен и уровень громкости аудиосистемы превышает предварительно заданное значение, то он автоматически уменьшится до этого заданного значения. Чтобы отрегулировать уровень звука, нажмите «+» или «-».

### Audio Cue Volume (управление уровнем громкости звука)

Данная функция позволяет установить уровень громкости воспроизведения аудиофайлов при включении и выключении системы.

Выберите On (вкл.), затем нажмите «+» или «-» для увеличения или уменьшения уровня громкости.

### Vehicle (автомобиль)

После выбора данного пункта меню на дисплее могут отображаться следующие опции:

- Climate and Air Quality (система климат-контроля и качества воздуха)
- Collision/Detection Systems (системы предотвращения столкновения/контроля окружающего пространства)
- Comfort and Convenience (комфорт и удобство)
- Lighting (освещение)
- Power Door Locks (центральный выключатель блокировки замков)
- Remote Lock, Unlock, Start (система дистанционного запуска двигателя и отпирания/запираания дверей)

### **Climate and Air Quality (система климат-контроля и качества воздуха)**

После выбора данного пункта меню на дисплее могут отображаться следующие опции:

- Auto Fan Speed (автоматический выбор скорости вращения вентилятора)
- Auto Cooled Seats (автоматическое включение вентиляции сидений)
- Auto Heated Seats (автоматическое включение обогрева сидений)
- Auto Defog (автоматическое включение обогрева ветрового стекла)
- Auto Rear Defog (автоматическое включение обогревателя заднего стекла)

### **Auto Fan Speed (автоматический выбор скорости вращения вентилятора)**

При выборе данной опции будет установлен автоматический скоростной режим работы вентилятора.

Выберите Low (минимальный), Medium (средний) или High (максимальный).

### **Auto Cooled Seats (автоматическое включение вентиляции сидений)**

Если данная функция включена, вентиляция сидений будет автоматически включаться с заданным уровнем интенсивности в зависимости от температуры внутри автомобиля. См. *Передние сиденья с функциями обогрева и вентиляции* → 69.

Выберите On (вкл.) или Off (выкл.).

### **Auto Heated Seats (автоматическое включение обогрева сидений)**

Когда зажигание включено, эта функция автоматически активирует обогрев сидений с интенсивностью, зависящей от температуры в салоне автомобиля. См. *Передние сиденья с функциями обогрева и вентиляции* → 69.

Выберите On (вкл.) или Off (выкл.).

### **Auto Defog (автоматическое включение обогрева ветрового стекла)**

При выборе On обогрев ветрового стекла будет автоматически включаться, когда датчик системы климат-контроля обнаруживает высокую влажность воздуха в салоне автомобиля. Воздух будет подаваться через дефлекторы обдува ветрового стекла.

Выберите On (вкл.) или Off (выкл.).

### **Auto Rear Defog (автоматическое включение обогревателя заднего стекла)**

При соответствующей комплектации эта функция автоматически включает электрообогреватель заднего стекла при первом запуске двигателя в холодную погоду и отключает электрообогреватель после прогрева автомобиля.

Выберите On (вкл.) или Off (выкл.).

### **Collision/Detection Systems (системы предотвращения столкновения/контроля окружающего пространства)**

Меню систем контроля окружающего пространства может содержать следующие пункты:

- Alert Type (тип предупреждения)



- Forward collision system (система предотвращения возможного фронтального столкновения)
- Rear Cross Traffic Alert (система предупреждения об объектах, движущихся сзади в поперечном направлении)
- Adaptive Cruise Go Notifier (напоминание о возобновлении движения в режиме адаптивного круиз-контроля)
- Park Assist (система помощи при парковке)
- Lane Change Alert (система помощи при перестроении)

#### **Alert Type (тип предупреждения)**

Данная опция позволяет выбрать тип предупреждения, подаваемого в ситуации потенциального столкновения: звуковой сигнал или импульсы вибрации на подушке сиденья. Выбранная настройка относится к оповещениям систем предотвращения столкновения, в том числе системы предупреждения о выходе из занимаемой полосы движения, системы предупреждения о возможном фронтальном столкновении и системы помощи при парковке. См. *Системы помощи водителю* → 243. Выберите Beeps (звуковой сигнал) или Safety Alert Seat (вибрация подушки сиденья).

#### **Forward collision system (система предотвращения возможного фронтального столкновения)**

Данная функция позволяет включать/отключать систему предупреждения о возможном фронтальном столкновении (FCA) и систему автоматического торможения при движении вперед (FAB). При выборе Off отключаются все функции системы предупреждения о возможном фронтальном столкновении и системы автоматического торможения при движении вперед. При выборе настройки Alert and Brake (предупреждение и торможение) обе системы активны. При выборе Alert (предупреждение) система FAB отключается. См. *Система автоматического торможения при движении вперед (FAB)* → 254.

Выберите Off (выкл.), Alert and Brake (предупреждение и торможение) или Alert (предупреждение).

#### **Rear Cross Traffic Alert (система предупреждения об объектах, движущихся сзади в поперечном направлении)**

Данная функция позволяет включить или отключить систему предупреждения о сзади идущих транспортных средствах, движущихся в поперечном направлении.

См. *Системы помощи при парковке или движении задним ходом* → 244.

Выберите On (вкл.) или Off (выкл.).

#### **Adaptive Cruise Go Notifier (напоминание о возобновлении движения в режиме адаптивного круиз-контроля)**

Данная функция напоминает о возобновлении движения после того, как автомобиль был полностью остановлен системой адаптивного круиз-контроля за движущимся впереди автомобилем, который сначала остановился, а затем тронулся с места.

Выберите On (вкл.) или Off (выкл.).

#### **Park Assist (система помощи при парковке)**

С помощью данного пункта меню можно включить или отключить систему помощи при парковке с датчиками. См. *Системы помощи при парковке или движении задним ходом* → 244.

Выберите Off (выкл.), On (вкл.) или On with Towbar Attached (вкл. с использованием сцепного устройства).

#### **Lane Change Alert (система помощи при перестроении)**

Данная функция позволяет включить или отключить систему помощи при перестроении. См. *Система помощи при перестроении (LCA)* → 256.

Выберите On (вкл.) или Off (выкл.).

## Comfort and Convenience (комфорт и удобство)

После выбора данного пункта меню на дисплее могут отображаться следующие опции:

- Auto Running Boards (автоматические выдвижные подножки)
- Auto Memory Recall (автоматический вызов сохраненных настроек)
- Easy Exit Options (функция облегчения высадки)
- Chime Volume (громкость звукового предупреждения «колокольчик»)
- Hands Free Liftgate Control (бесконтактное управление дверью багажного отделения)
- Reverse Tilt Mirror (функция наклона зеркал при движении задним ходом)
- Auto Mirror Folding (функция автоматического складывания наружных зеркал)
- Auto Wipe In Reverse Gear (автоматическое включение очистителя заднего стекла при установке рычага селектора в положение R)

## Auto Running Boards (автоматические выдвижные подножки)

Позволяет включить или отключить данную функцию. См. *Подножки с электроприводом* → 47.

Выберите Off (выкл.), On (вкл.) или Extended (выдвинуты).

## Auto Memory Recall (автоматический вызов сохраненных настроек)

При включении зажигания или выборе режима ACC/ACCESSORY кнопки запуска выполняется автоматический вызов предварительно сохраненных при помощи кнопок 1 и 2 настроек положений. См. *Сиденья с функцией сохранения настроек* → 65. Выберите On (вкл.) или Off (выкл.).

## Easy Exit Options (функция облегчения высадки)

Данная функция позволяет автоматически вызывать предварительно сохраненные водителем при помощи кнопки «Высадка» положения при высадке из автомобиля. См. *Сиденья с функцией сохранения настроек* → 65.

Выберите On (вкл.) или Off (выкл.).

## Chime Volume (громкость звукового предупреждения «колокольчик»)

Позволяет отрегулировать уровень громкости предупреждающего сигнала «колокольчик».

Нажмите «+» или «-» для увеличения или уменьшения уровня громкости.

## Hands Free Liftgate Control (бесконтактное управление дверью багажного отделения)

Дверь багажного отделения может быть автоматически открыта без помощи рук движением ноги под задним бампером.

См. *Дверь багажного отделения* → 42.



Выберите Off (выкл.), On-Open and Close (вкл. открывание и закрывание) или On-Open Only (вкл. только открывание).

## Reverse Tilt Mirror (функция наклона зеркал при движении задним ходом)

При активации данной функции наружное зеркало заднего вида со стороны водителя и/или пассажира при включении передачи заднего хода (R) наклоняется вниз для улучшения видимости в зоне задних колес автомобиля. См. *Наружные зеркала с функцией наклона при движении задним ходом* → 52.

Выберите Off (выкл.), On – Driver and Passenger (вкл. для обоих зеркал), On – Driver (вкл. со стороны водителя) или On – Passenger (вкл. со стороны пассажира).

### **Auto Mirror Folding (функция автоматического складывания наружных зеркал)**

Если данная функция включена, наружные зеркала заднего вида будут автоматически складываться или раскладываться при нажатии и удержании нажатыми кнопок  или  на пульте дистанционного управления. См. *Наружные зеркала заднего вида с функцией складывания* → 52.

Выберите On (вкл.) или Off (выкл.).

### **Auto Wipe In Reverse Gear (автоматическое включение очистителя заднего стекла при установке рычага селектора в положение R)**

При активации данной функции, если очиститель ветрового стекла включен, очиститель заднего стекла будет автоматически включаться при переводе рычага селектора в положение R (задний ход).

Выберите On (вкл.) или Off (выкл.).

### **Lighting (освещение)**

После нажатия данного пункта меню на дисплее могут отображаться следующие опции:

- Vehicle Locator Lights (определение местонахождения автомобиля)
- Exit Lighting (освещение при высадке)

### **Vehicle Locator Lights (определение местонахождения автомобиля)**

Если данная функция включена, при нажатии кнопки  на пульте дистанционного управления на короткое время загорятся некоторые наружные и большинство внутренних световых приборов автомобиля.

Выберите On (вкл.) или Off (выкл.).

### **Exit Lighting (освещение при высадке)**

В данном пункте меню можно выбрать длительность периода задержки перед выключением наружных световых приборов при выходе из автомобиля в темное время суток.

Выберите Off (выкл.), 30 Seconds (30 секунд), 60 Seconds (60 секунд) или 120 Seconds (120 секунд).

### **Power Door Locks (центральный выключатель блокировки замков)**

После выбора данного пункта меню на дисплее могут отображаться следующие опции:

- Unlocked Door Anti-Lockout (функция защиты от запираания двери водителя)
- Auto Door Unlock (функция автоматического отпираания замков)
- Delayed Door Lock (функция задержки запираания замков)

### **Unlocked Door Anti-Lockout (функция защиты от запираания двери водителя)**

Если данная функция активирована, дверь водителя запереть невозможно, если зажигание выключено, дверь водителя открыта и поступает команда запираания замков. Все двери автомобиля будут заперты и только дверь водителя будет разблокирована. См. *Функция задержки запираания замков* → 40.

При отключении данной функции будет доступно меню Delayed Door Lock (функция задержки запираания замков) и запираание двери будет происходить в соответствии с настройками, заданными с помощью данного меню.

Выберите ON (вкл.) или OFF (выкл.).

### **Auto Door Unlock (функция автоматического отпираания замков)**

В данном пункте меню можно выбрать, какие двери будут автоматически отпирааться при установке рычага селектора в положение P (парковка).

Выберите All Doors (все двери), Driver Door (дверь водителя) или Off (выкл.).

### **Delayed Door Lock (функция задержки запираания замков)**

Если данная функция включена, то запираание дверей будет происходить

через некоторое время. Для деактивации функции задержки нажмите кнопку центрального выключателя блокировки замков на двери.

Выберите On (вкл.) или Off (выкл.).

### **Remote Lock, Unlock, Start (система дистанционного запуска двигателя и отпирания/ запираания дверей)**

После выбора данного пункта меню на дисплее могут отображаться следующие опции:

- Remote Unlock Light Feedback (обратная связь с помощью световой сигнализации при дистанционном отпирании замков)
- Remote Lock Feedback (обратная связь при дистанционном запираании замков)
- Remote Door Unlock (выбор дверей, отпираемых при дистанционном отпирании замков)
- Remote Start Auto Cool Seats (автоматическое включение вентиляции сидений при дистанционном запуске двигателя)
- Remote Start Auto Heat Seats (автоматическое включение обогрева сидений при дистанционном запуске двигателя)

- Remote Window Operation (дистанционное управление стеклоподъемниками)
- Passive Door Unlock (пассивное отпирание замков)
- Passive Door Lock (пассивное запираание замков)
- Remote Left in Vehicle Alert (предупреждение «Пульт дистанционного управления находится в автомобиле»)

### **Remote Unlock Light Feedback (обратная связь с помощью световой сигнализации при дистанционном отпирании замков)**

Если данная функция включена, при отпирании замков с помощью пульта дистанционного управления мигают наружные приборы освещения.

Выберите Off (выкл.) или Flash Lights (мигание наружных световых приборов).

### **Remote Lock Feedback (обратная связь при дистанционном запираании замков)**

В данном пункте меню можно выбрать тип обратной связи при запираании дверей автомобиля с помощью пульта дистанционного управления.

Выберите Off (выкл.), Lights and Horn (свет и звуковой сигнал), Lights Only (только свет) или Horn Only (только звуковой сигнал).

ко свет) или Horn Only (только звуковой сигнал).

### **Remote Door Unlock (выбор дверей, отпираемых при дистанционном отпирании замков)**

Данная функция позволяет выбрать двери, которые будут отпираться при нажатии кнопки  на пульте дистанционного управления.

Выберите All Doors (все двери) или Driver Door (дверь водителя).

### **Remote Start Auto Cool Seats (автоматическое включение вентиляции сидений при дистанционном запуске двигателя)**

Если данная функция активирована (при соответствующей комплектации), то при дистанционном запуске двигателя в жаркую погоду будет включена вентиляция сидений.

Выберите On (вкл.) или Off (выкл.).

### **Remote Start Auto Heat Seats (автоматическое включение обогрева сидений при дистанционном запуске двигателя)**

Если данная функция активирована (при соответствующей комплектации), то при дистанционном запуске двигателя

в холодную погоду будет включен обогрев сидений.

Выберите On (вкл.) или Off (выкл.).

### **Remote Window Operation (дистанционное управление стеклоподъемниками)**

Данная функция позволяет открывать все окна при нажатии кнопки  на пульте дистанционного управления. См. Система дистанционного управления замками (RKE) → 30.

Выберите On (вкл.) или Off (выкл.).

### **Passive Door Unlock (пассивное отпирание замков)**

Данная функция позволяет выбрать двери, которые будут разблокированы при нажатии кнопки отпирания на двери водителя.

Выберите All Doors (все двери) или Driver Door (дверь водителя).

### **Passive Door Lock (пассивное запираение замков)**

Данная функция позволяет включить или отключить систему пассивного запираения замков дверей и выбрать тип обратной связи. См. Действие системы дистанционного управления замками (RKE) → 30.

Выберите Off (выкл.), On with Horn Chirp (вкл. со звуковым сигналом) или On (вкл.).

### **Remote Left in Vehicle Alert (предупреждение «Пульт дистанционного управления находится в автомобиле»)**

Если данная функция активна и пульт дистанционного управления был оставлен внутри автомобиля, то раздастся звуковой сигнал. В данном меню также можно активировать предупреждение Remote No Longer in Vehicle (пульт дистанционного управления не находится в автомобиле).

Выберите On (вкл.) или Off (выкл.).

### **Bluetooth**

После выбора данного пункта меню на дисплее могут отображаться следующие опции:

- Pair New Device (регистрация нового устройства)
- Device Management (управление устройством)
- Ringtones (мелодия звонка)
- Voice Mail Numbers (номера голосовой почты)
- Text Message Alerts (оповещение о новом текстовом сообщении)

### **Pair New Device (регистрация нового устройства)**

Выберите данную опцию, чтобы добавить новое устройство. См. Регистрация те-

лефона в Интерфейс Bluetooth (органы управления информационно-развлекательной системой) в Руководстве пользователя информационно-развлекательной системы.

### **Device Management (управление устройством)**

Нажмите, чтобы подключить другой телефон, отключить телефон или удалить данные о телефоне.

### **Ringtones (мелодия звонка)**

Нажмите, чтобы изменить мелодию звонка телефона. Подключать телефон для этого не обязательно.

### **Voice Mail Numbers (номера голосовой почты)**

Данная функция позволяет отображать номер голосовой почты для всех подключенных телефонов. Данный номер может быть изменен путем выбора EDIT (изменить) и ввода нового номера. После этого необходимо выбрать SAVE (сохранить).

### **Text Message Alerts (оповещение о новом текстовом сообщении)**

Данная функция позволяет получать текстовые сообщения. См. Меню текстовых сообщений в Телефон в Руководстве пользователя информационно-развлекательной системы.

Выберите On (вкл.) или Off (выкл.).

## Apple CarPlay

После выбора данного пункта меню на дисплее могут отображаться следующие опции:

- Apple CarPlay
- Manage Apple CarPlay Devices (управление устройствами системы Apple CarPlay)

## Apple CarPlay

Данная функция позволяет подключить устройства Apple к информационно-развлекательной системе через USB-порт.

Выберите On (вкл.) или Off (выкл.).

## Manage Apple CarPlay Devices (управление устройствами системы Apple CarPlay)

Нажмите для управления устройствами Apple. Чтобы получить доступ к данной функции, система Apple CarPlay должна быть включена.

## Android Auto

После выбора данного пункта меню на дисплее могут отображаться следующие опции:

- Android Auto
- Manage Android Auto Devices (управление устройствами системы Android Auto)

## Android Auto

Данная функция позволяет подключать устройства Android к информационно-развлекательной системе через USB-порт.

Выберите On (вкл.) или Off (выкл.).

## Manage Android Auto Devices (управление устройствами системы Android Auto)

Нажмите для управления устройствами Android. Чтобы получить доступ к данной функции, система Android Auto должна быть включена.

## Voice (голосовой ввод)

После выбора данного пункта меню на дисплее могут отображаться следующие опции:

- Confidence Threshold (чувствительность распознавания речи)
- Prompt Length (длина подсказки)
- Audio Feedback Speed (скорость аудиокomentarиев)
- Display «What Can I Say?» Tips (экран советов «Что я могу сказать?»)

## Confidence Threshold (чувствительность распознавания речи)

Данная функция позволяет регулировать уровень чувствительности системы распознавания речи.

Выберите Confirm More (подтвердить большую чувствительность распознавания) или Confirm Less (подтвердить меньшую чувствительность распознавания).

## Prompt Length (длина подсказки)

С помощью данной функции можно регулировать длину голосовой подсказки.

Выберите Short (короткая) или Long (длинная).

## Audio Feedback Speed (скорость аудиокomentarиев)

С помощью данной функции можно регулировать скорость обратной аудиосвязи.

Выберите Slow (низкая), Medium (средняя) или Fast (высокая).

## Display «What Can I Say?» Tips (экран советов «Что я могу сказать?»)

Данная функция позволяет получать советы, касающиеся режима голосового управления.

Выберите On (вкл.) или Off (выкл.).

## Display (дисплей)

После выбора данного пункта меню на дисплее могут отображаться следующие опции:

- Mode (режим)
- Proximity Sensing (распознавание приближения руки)

- Calibrate Touchscreen (калибровка сенсорного экрана)
- Turn Display Off (выключение дисплея)

### Mode (режим)

С помощью данной функции можно изменить вид дисплея информационно-развлекательной системы.

Выберите Auto (автоматическое изменение), Day (день) или Night (ночь).

### Proximity Sensing (распознавание приближения руки)

Позволяет включить или отключить данную функцию.

Выберите Off (выкл.), On (вкл.) или On-Map Only (вкл. только на картах).

### Calibrate Touchscreen (калибровка сенсорного экрана)

Выберите данный пункт меню, чтобы выполнить калибровку сенсорного экрана. Следуйте подсказкам.

### Turn Display Off (выключение дисплея)

Выберите данную функцию, чтобы выключить дисплей. Чтобы включить дисплей, прикоснитесь к сенсорному экрану в любом месте или нажмите любую кнопку управления аудиосистемой на центральной консоли.

### Rear Camera (камера заднего обзора)

После выбора данного пункта меню на дисплее могут отображаться следующие опции:

- Guidance Lines (направляющие линии)
- Rear Park Assist Symbols (символы системы помощи при парковке задним ходом)

### Guidance Lines (направляющие линии)

Выберите On или Off, чтобы включить или отключить отображение направляющих линий. См. *Системы помощи при парковке или движении задним ходом* → 244.

### Rear Park Assist Symbols (символы системы помощи при парковке задним ходом)

Выберите On или Off, чтобы включить или отключить отображение символов. См. *Системы помощи при парковке или движении задним ходом* → 244.

### Return to Factory Settings (возврат к заводским настройкам)

После выбора данного пункта меню на дисплее могут отображаться следующие опции:

- Restore Vehicle Settings (восстановление настроек автомобиля)
- Clear All Private Data (удаление всех персональных данных)
- Restore Radio Settings (восстановление настроек головного устройства аудиосистемы)

### Restore Vehicle Settings (восстановление настроек автомобиля)

В данном режиме можно восстановить настройки автомобиля.

Выберите Cancel (отмена) или Restore (восстановить).

### Clear All Private Data (удаление всех персональных данных)

В данном режиме можно удалить из памяти блоков управления системами автомобиля все персональные данные.

Выберите Cancel (отмена) или Delete (удалить).

### Restore Radio Settings (восстановление настроек головного устройства аудиосистемы)

Данная функция позволяет восстановить настройки головного устройства аудиосистемы.

Выберите Cancel (отмена) или Restore (восстановить).

### Software Information (данные о программном обеспечении)

Выберите данную функцию для просмотра информации о программном обеспечении, используемом информационно-развлекательной системой.

### Wi-Fi

После выбора данного пункта меню на дисплее могут отображаться следующие опции:

- Wi-Fi
- Manage Wi-Fi Networks (управление сетями Wi-Fi)

### Wi-Fi

Эта опция позволяет включить или выключить беспроводные сети Wi-Fi.

Выберите On (вкл.) или Off (выкл.).

### Manage Wi-Fi Networks (управление сетями Wi-Fi)

Выберите для управления сетями Wi-Fi. Чтобы получить доступ к данной функции, беспроводная сеть Wi-Fi должна быть включена.

## Универсальная система дистанционного управления

### Программирование универсальной системы дистанционного управления



На автомобилях, оборудованных универсальной системой дистанционного управления, соответствующие кнопки расположены на потолочной консоли.

Эта система позволяет заменить до трех различных передатчиков дистанционного управления, используемых для управления такими устройствами, как привод двери гаража, охранная система и различные домашние автоматические системы. Дан-

ные рекомендации относятся к приводу двери гаража, но также применимы и для других устройств.

Не используйте эту систему для управления приводом гаражной двери, который не имеет функции остановки и реверсивного движения. К этому типу относятся все системы электропривода гаражных дверей, изготовленные до 1 апреля 1982 г.

Прежде чем приступить к программированию универсальной системы дистанционного управления, внимательно изучите инструкции. Так как процедура программирования универсальной системы дистанционного управления достаточно сложна, рекомендуется выполнять ее с помощником.

Обязательно сохраните все оригинальные пульты дистанционного управления для пользования ими в других автомобилях, а также для возможного перепрограммирования в будущем. Для программирования систем с фиксированным кодом требуется только оригинальный пульт дистанционного управления. Функции запрограммированных кнопок необходимо стереть при продаже автомобиля или по окончании срока аренды автомобиля. См. *Стирание функций кнопок универсальной системы дистанционного управления* далее в данном разделе.



При программировании управления электроприводом гаражной двери припаркуйте автомобиль снаружи гаража так, чтобы его передняя часть была направлена к гаражной двери и находилась на одной линии с приемником электропривода гаражной двери. Убедитесь в том, что в проеме двери гаража нет людей или посторонних предметов.

Убедитесь в том, что в передатчик установлен новый элемент питания, чтобы обеспечить надлежащую передачу радиочастотного сигнала.

### **Программирование универсальной системы дистанционного управления**

Универсальная система дистанционного управления совместима с устройствами, частота которых находится в диапазоне 433–434 МГц. Если запрограммированное устройство не работает в этом диапазоне, возможно, потребуется использовать универсальное принимающее устройство. По любым вопросам относительно программирования универсальной системы дистанционного управления вы можете посетить веб-сайт [www.homelink.com/gm](http://www.homelink.com/gm).

При программировании привода дверей гаража на выполнение некоторых действий отводится ограниченное время, поэтому внимательно изучите всю процедуру

программирования, прежде чем приступить к ней. В противном случае отведенное время может истечь, и вам придется повторить всю процедуру заново.

Для того чтобы запрограммировать до трех устройств:

1. Держите конец передатчика на расстоянии от 3 до 8 см от кнопок универсальной системы дистанционного управления, не выпуская из вида индикатор. Передатчик должен поставляться производителем приемника привода открывания дверей гаража.
2. Одновременно нажмите и удерживайте нажатыми кнопку передатчика и одну из трех кнопок универсальной системы дистанционного управления, которая будет использоваться для привода дверей гаража. Не отпускайте кнопки до тех пор, пока индикатор не сменит режим мигания с медленного на быстрый. После этого отпустите обе кнопки. Некоторые приводы открывания дверей могут потребовать замены пункта 2 на процедуру, изложенную в разделе *Программирование некоторых операций*.
3. Нажмите и удерживайте нажатой только что запрограммированную кнопку универсальной системы дистанционного управления в течение

пяти секунд, наблюдая за индикатором и активацией двери гаража.

- Если индикатор загорается на продолжительное время и дверь гаража перемещается во время нажатия кнопки, значит программирование завершено. В последующем выполнении шагов 4–6 нет необходимости.
- Если индикатор не загорается или дверь гаража не перемещается при нажатии кнопки, может потребоваться второе нажатие кнопки. Во второй раз нажмите и удерживайте только что запрограммированную кнопку в течение пяти секунд. Если индикатор горит или дверь гаража перемещается, то программирование завершено.
- Если индикатор часто мигает в течение двух секунд и затем горит постоянно и при этом дверь гаража не перемещается, переходите к выполнению шагов 4–6.



Кнопка Learn или Smart

4. После завершения шагов 1–3 найдите в гараже приемник электропривода открывания дверей (головной модуль). Найдите кнопку Learn или Smart. Обычно она находится там, где провод антенны подключается к головному модулю; название и цвет этой кнопки могут отличаться в зависимости от производителя.
5. Нажмите и отпустите кнопку Learn или Smart. Шаг 6 должен быть завершен в течение 30 секунд после нажатия данной кнопки.
6. Находясь внутри автомобиля, нажмите и удерживайте нажатой в течение двух секунд только что запрограммированную кнопку универсальной системы дистанционного управления, затем отпустите ее. Если дверь гаража не двигается или индикатор не горит, нажмите и удерживайте на-

жатой эту кнопку повторно в течение двух секунд, затем отпустите. Если дверь снова не двигается и индикатор не горит, в третий раз нажмите и удерживайте кнопку нажатой в течение двух секунд, затем отпустите.

Универсальная система дистанционного управления должна привести в движение дверь гаража.

Повторите процедуру для программирования двух оставшихся кнопок.

### **Функционирование универсальной системы дистанционного управления**

#### **Использование универсальной системы дистанционного управления**

Нажмите и удерживайте нажатой соответствующую кнопку универсальной системы дистанционного управления по меньшей мере 0,5 секунды. Во время передачи сигнала загорится индикатор.

### **Стирание функций кнопок универсальной системы дистанционного управления**

Функции запрограммированных кнопок необходимо стереть при продаже автомобиля или по окончании срока аренды автомобиля.

Чтобы стереть функции:

1. Нажмите и удерживайте нажатыми две крайние кнопки до тех пор, пока не начнет мигать индикатор. Это может занять до 10 секунд.
2. Отпустите обе кнопки.

### **Перепрограммирование одной кнопки универсальной системы дистанционного управления**

Для перепрограммирования одной из кнопок системы:

1. Нажмите и удерживайте нажатой одну из кнопок. Не отпускайте эту кнопку.
2. Индикатор начнет мигать через 20 секунд. Не отпуская кнопку, выполните Шаг 1, описанный в *Программирование универсальной системы дистанционного управления*.

## Система освещения

### Наружные световые приборы

Переключатель наружных световых приборов.....	170
Напоминание о невыключенных наружных световых приборах.....	172
Переключатель дальнего/ближнего света фар.....	172
Функция кратковременного включения дальнего света фар.....	172
Система дневных ходовых огней (DRL).....	173
Система автоматического управления наружными световыми приборами...	173
Выключатель аварийной световой сигнализации.....	174
Сигналы указателей поворота.....	174
Лампы освещения зоны поворота.....	175

### Приборы внутреннего освещения

Регулятор яркости подсветки приборной панели.....	175
Плафоны освещения салона.....	176
Лампы для чтения.....	176

### Функции системы освещения

Освещение при посадке.....	177
Освещение при высадке.....	177
Система управления нагрузкой на аккумуляторную батарею.....	177
Функция защиты аккумуляторной батареи от разрядки.....	178
Защита аккумуляторной батареи от разрядки при включенных приборах наружного освещения.....	178



### Наружные световые приборы

#### Переключатель наружных световых приборов



Переключатель наружных световых приборов расположен на приборной панели слева от рулевого колеса.

Существуют следующие положения переключателя:

- : в этом положении система автоматического управления наружными световыми приборами и дневные ходовые огни (DRL) выключаются. При повторном повороте переключателя в положение  система автоматического управления наружными световыми приборами и дневные ходовые огни включаются снова.

**AUTO (автоматический режим):**

при установке переключателя в данное положение наружные световые приборы автоматически включаются/отключаются в зависимости от интенсивности освещения снаружи автомобиля.

: при установке переключателя в данное положение включаются габаритные огни, фонари подсветки государственного номерного знака и подсветка приборной панели. Фары остаются выключенными.

: при установке переключателя в данное положение включаются фары, габаритные огни и подсветка приборной панели.

Если фары были включены во время работы двигателя, то они выключатся автоматически через 10 минут после выключения зажигания. Если фары были включены в то время, когда двигатель не работал, то они останутся включенными в течение 10 минут, а затем автоматически выключатся во избежание разрядки аккумуляторной батареи. Чтобы включить фары еще на 10 минут, поверните выключатель фар сначала в положение «выключено», а затем в положение «включено».

**Система IntelliBeam®**

При соответствующей комплектации данная система включает и отключает дальний свет фар в зависимости от условий движения.

Система включает дальний свет фар при недостаточной освещенности окружающего пространства и отсутствии других участников дорожного движения.

Индикатор  загорается на комбинации приборов при активации системы IntelliBeam.

**Включение и активация системы IntelliBeam**

Для активации системы IntelliBeam поверните переключатель наружных световых приборов в положение AUTO, в то время как рычаг указателей поворота находится в нейтральном положении. Синий индикатор включения дальнего света фар загорится на комбинации приборов после включения фар дальнего света.

**Работа системы IntelliBeam**

Система обеспечивает включение дальнего света фар при скорости движения более 40 км/ч.

В центре верхней части ветрового стекла расположен датчик, обеспечивающий автоматическое управление системой. Для обеспечения наиболее эффективной работы системы поддерживайте зону расположения датчика чистой.

Дальний свет фар остается включенным при автоматическом управлении системой IntelliBeam, за исключением следующих случаев:

- Система обнаруживает фары приближающегося спереди автомобиля.
- Система обнаруживает задние фонари впереди идущего автомобиля.
- Уровень освещенности окружающего пространства не требует включения дальнего света.
- Скорость движения автомобиля становится ниже 20 км/ч.
- Система IntelliBeam отключается при задействовании переключателя дальнего/ближнего света или активации функции кратковременного включения дальнего света фар. В этом случае для повторной активации системы IntelliBeam необходимо два раза в течение пяти секунд задействовать переключатель дальнего/ближнего света. Контрольная лампа на комбинации приборов загорится, указывая на включение системы IntelliBeam.

*См. Переключатель дальнего/ближнего света фар → 172 и Функция кратковременного включения дальнего света фар → 172.*

Дальний свет фар может не отключиться автоматически, если система не определяет наличие фар/фонарей другого автомобиля, в следующих случаях:

- Фары/фонари другого автомобиля отсутствуют, повреждены, загорелы или не могут быть обнаружены по другим причинам.
- Фары/фонари другого автомобиля покрыты грязью, снегом и/или забрызганы.
- Фары/фонари другого автомобиля не могут быть обнаружены из-за густого смога, дыма, тумана, метели или других погодных явлений.
- Ветровое стекло вашего автомобиля загрязнено, имеет трещины или посторонний предмет загоразивает датчик освещенности.
- В результате сильной загрузки багажного отделения поднялась передняя часть кузова автомобиля, что не дает датчику освещенности определить наличие фар или задних фонарей других автомобилей, так как он направлен выше необходимого уровня.
- Вы двинетесь по извилистой дороге или холмистой местности.

При наличии любого из описанных выше условий может потребоваться деактивировать функцию автоматического включения дальнего света фар.

## Напоминание о невыключенных наружных световых приборах

Если при выключенном зажигании и открытой двери водителя включены фары или габаритные огни посредством поворота переключателя в соответствующее положение, будет звучать звуковое предупреждение («колокольчик»). Чтобы выключить звуковое предупреждение, поверните переключатель наружных световых приборов в положение «выключено» или в положение AUTO, а затем вновь в положение «включено», или же закройте и вновь откройте дверь. В режиме AUTO фары выключатся при выключении зажигания или останутся гореть до истечения времени задержки выключения фар (если эта функция активирована при помощи DIC). См. *Exit Lighting (освещение при высадке)* в разделе *Пользовательские настройки* → 157.

## Переключатель дальнего/ ближнего света фар

Если потянуть рычаг переключателя указателей поворота в сторону приборной панели, произойдет переключение ближнего света фар на дальний.

Для возврата к режиму ближнего света фар потяните рычаг на себя и затем отпустите его.



При включении дальнего света фар на комбинации приборов также загорается данный индикатор.

## Функция кратковременного включения дальнего света фар

Данная функция позволяет использовать дальний свет фар для подачи светового сигнала участникам дорожного движения. Функция работает даже в режиме автоматического управления освещением.

Для кратковременного включения дальнего света фар потяните рычаг переключателя указателей поворота на себя, а затем отпустите его.

Если включен ближний свет фар или активирован автоматический режим управления освещением, включится дальний свет фар. Дальний свет будет оставаться включенным, пока рычаг удерживается в указанном положении. При этом на комбинации приборов будет гореть индикатор включения дальнего света фар. Для возврата к нормальному режиму работы отпустите рычаг.

## Система дневных ходовых огней (DRL)

Система дневных ходовых огней улучшает видимость автомобиля спереди в дневное время суток.

Система активирует дневные ходовые огни, когда соблюдены следующие условия:

- Зажигание включено.
- Переключатель наружных световых приборов установлен в положение AUTO.
- Рычаг селектора находится в любом положении, кроме положения P (парковка).
- Датчик освещенности определяет дневное время суток.

При включении системы DRL включаются только дневные ходовые огни. Задние габаритные огни, боковые габаритные огни, подсветка комбинации приборов и другие приборы освещения в этом режиме не включаются.

При наступлении темноты система автоматического управления наружными световыми приборами выключает дневные ходовые огни и включает фары.

Чтобы отключить систему DRL, поверните переключатель наружных световых приборов в положение  и отпустите.

## Система автоматического управления наружными световыми приборами

Когда при недостаточной освещенности переключатель наружного освещения повернут в положение AUTO, автоматически включаются фары, габаритные огни, боковые габаритные огни и подсветка панели приборов. Яркость подсветки панели управления аудиосистемой также уменьшается.

Для выключения системы автоматического управления наружными световыми приборами поверните переключатель наружного освещения в положение  и отпустите.



Датчик освещенности находится в верхней части приборной панели. Не закрывайте

данный датчик. В противном случае при включении зажигания могут включаться фары.

Система может также включить фары и габаритные огни при заезде на крытую парковку, въезде в тоннель или при движении в условиях сильной облачности. Это не является признаком неисправности.

Существует задержка реакции системы автоматического управления наружными световыми приборами при переходе от хорошей освещенности к плохой освещенности, поэтому проезд под мостом или движение по ярко освещенной улице не влияет на функционирование системы. Система дневных ходовых огней и система автоматического управления наружными световыми приборами реагируют на изменение освещенности только тогда, когда датчик освещенности обнаруживает, что измененный уровень наружной освещенности сохраняется на протяжении времени, превышающего период задержки.

Система автоматического управления наружными световыми приборами будет включаться при запуске двигателя, если автомобиль находится в неосвещенной зоне (например, в неосвещенном гараже). В светлое время суток приблизительно через одну минуту после выезда из гаража

жа система автоматического управления наружными световыми приборами выключается и включается система дневных ходовых огней. Во время действия периода задержки подсветка комбинации приборов может быть не такой яркой, как обычно. Убедитесь в том, что яркость подсветки приборной панели установлена на максимум. См. *Регулятор яркости подсветки приборной панели* → 175.



Двигатель автомобиля может работать на холостом ходу при выключенных наружных световых приборах даже в темное время суток. После запуска двигателя установите выключатель наружных световых приборов в положение «выключено», затем отпустите его.

Фары также остаются включенными после покидания вами автомобиля.

Наружные световые приборы будут выключены до тех пор, пока переключатель снова не будет установлен в положение «включено».

### Включение наружных световых приборов при включении стеклоочистителя

Если очиститель ветрового стекла включается в дневное время при работающем двигателе и положении AUTO переключателя наружного освещения, одновременно с ним включаются фары,

габаритные огни и другие наружные световые приборы. Длительность периода задержки перед автоматическим включением наружного освещения зависит от скорости движения щеток очистителя. При неработающем очистителе ветрового стекла наружные световые приборы не загораются. Для отключения данной функции установите переключатель наружных световых приборов в положение  или .

### Выключатель аварийной световой сигнализации



: при нажатии данной кнопки будут одновременно мигать передние и задние указатели поворота. Чтобы выключить аварийную световую сигнализацию, нажмите кнопку выключателя еще раз.

Если аварийная световая сигнализация включена, указатели поворота автомобиля действовать не будут.

### Сигналы указателей поворота

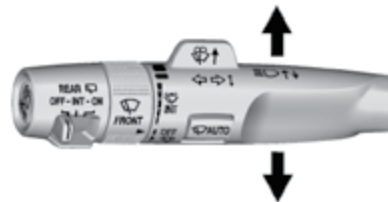

Индикатор в виде мигающей стрелки на комбинации приборов показывает направление поворота или изменения полосы движения.

Для включения указателей поворота переместите левый подрулевой рычаг до упора вверх или вниз.

Перед началом перестроения коротким движением переместите рычаг вверх или вниз до момента включения указателей поворота. При кратковременном нажатии и отпуске рычага указатели поворота автоматически мигнут три раза. Если активирован режим буксировки/движения с повышенной нагрузкой, то указатели поворота мигнут шесть раз.

При удерживании подрулевого рычага дольше одной секунды указатели поворота будут мигать до тех пор, пока рычаг не будет отпущен.

После того как рычаг будет отпущен, он возвращается в исходное положение.

Если после включения указателей поворота стрелка индикатора продолжает быстро мигать или не загорается вообще, это свидетельствует о том, что, возможно, перегорела одна из ламп указателя поворота.

Замените перегоревшую лампу. Если лампа не перегорела, проверьте соответствующий предохранитель. См. *Предохранители и автоматы защиты цепей* → 300.

### **Звуковое напоминание о необходимости выключить указатели поворота**

Если указатели поворота работают дольше, чем на протяжении 1,2 км, прозвучит предупреждающий звуковой сигнал («колокольчик»), который будет раздаваться при каждом срабатывании ламп указателей поворота. При этом на дисплее информационного центра (DIC) появится сообщение TURN SIGNAL ON («Включены указатели поворота»). Чтобы отключить звуковое предупреждение и удалить сообщение на дисплее, выключите указатели поворота.

## **Лампы освещения зоны поворота**

При соответствующей комплектации лампы освещения зоны поворота будут автоматически включаться при соблюдении следующих условий:

- Включены фары ближнего света.
- Включены указатели поворота или рулевое колесо повернуто на заданный угол.
- Скорость автомобиля ниже заданной.

## **Приборы внутреннего освещения**

### **Регулятор яркости подсветки приборной панели**



Яркость подсветки приборной панели и кнопок управления на рулевом колесе может быть отрегулирована.

: вращайте дисковый регулятор вверх или вниз для увеличения или уменьшения уровня яркости подсветки.

Яркость дисплеев регулируется автоматически с учетом интенсивности наружного освещения. Регулятор яркости подсветки приборной панели задает минимальный уровень, до которого может автоматически регулироваться яркость дисплеев.



## Плафоны освещения салона



Плафоны освещения салона расположены на потолочной консоли и на обивке потолка при соответствующей комплектации.

Для изменения настроек для плафонов освещения салона нажмите одну из следующих кнопок:

**OFF (выкл.):** при нажатии данной кнопки плафоны выключаются. Они будут оставаться выключенными даже при открывании двери.

**DOOR (дверь):** при нажатии данной кнопки плафоны освещения салона будут автоматически включаться при открывании двери.



**ON (вкл.):** при нажатии данной кнопки все плафоны включаются.

## Лампы для чтения



Лампы для чтения расположены на потолочной консоли и на обивке потолка при соответствующей комплектации. Лампы для чтения можно включать при режиме кнопки запуска ACC/ACCESSORY и в режиме задержки отключения питания дополнительного оборудования (RAP).



Чтобы включить или выключить лампу для чтения, нажмите кнопку  или , расположенную на потолочной консоли рядом с лампой.

## Функции системы освещения

### Освещение при посадке

Некоторые наружные световые приборы и большая часть приборов внутреннего освещения кратковременно включаются при нажатии кнопки  на пульте дистанционного управления при плохой освещенности или в затемненных зонах. При открывании двери плафоны освещения салона включаются, если выключатель плафонов внутреннего освещения установлен в положение DOOR. Спустя 30 секунд наружные световые приборы выключаются. Освещение при посадке можно отключить вручную, выбрав любой режим кнопки запуска, кроме OFF, или нажав кнопку  пульта дистанционного управления.

Характер действия данной функции можно изменить. См. *Функция определения местонахождения автомобиля в Пользовательские настройки* → 157.

### Освещение при высадке

Некоторые наружные и внутренние световые приборы включаются при плохой освещенности или в затемненных зонах, когда дверь водителя открыта при выключенном зажигании. Наружные и внутрен-

ние световые приборы некоторое время остаются включенными, а затем автоматически выключаются.

Наружные световые приборы отключаются сразу же после установки переключателя наружного освещения в положение «выключено».

Характер действия данной функции можно изменить. См. *Пользовательские настройки* → 157.

## Система управления нагрузкой на аккумуляторную батарею

Данный автомобиль оборудован системой Electric Power Management (EPM), которая определяет температуру и уровень заряда аккумуляторной батареи. На основании этих показателей система EPM регулирует напряжение для обеспечения эффективной работы аккумуляторной батареи и продления ее ресурса.

Если заряд аккумуляторной батареи находится на низком уровне, то для подзарядки батареи величина напряжения увеличивается. Если аккумуляторная батарея полностью заряжена, для предотвращения ее перезаряда напряжение уменьшается. Если автомобиль оснащен вольтметром или соответствующим дисплеем информационного центра,

то можно видеть, что уровень напряжения время от времени изменяется. Это не является признаком неисправности. При возникновении неисправности на дисплее информационного центра появится соответствующее предупреждение.

Если двигатель работает в режиме холостого хода, то при слишком высоких электрических нагрузках аккумуляторная батарея может разряжаться. Это характерно для автомобилей любого типа. Это связано с тем, что при работе двигателя в режиме холостого хода генератор вырабатывает недостаточно быстро, чтобы вырабатывалось необходимое количество электрической энергии, требуемое при высоких нагрузках.

Высокая электрическая нагрузка возникает при одновременном включении нескольких электроприборов, таких как фары ближнего света, фары дальнего света, противотуманные фары, электрообогреватель заднего стекла, вентилятор системы климат-контроля (в режиме высокой скорости), обогреватели сидений, вентиляторы системы охлаждения двигателя, электрооборудование прицепа и потребители электроэнергии, подключенные к розеткам питания дополнительного оборудования.

Наличие системы управления электрической нагрузкой предотвращает чрезмер-



ный разряд аккумуляторной батареи. Это обеспечивается за счет регулирования выходного напряжения генератора и потребления энергии электрооборудованием автомобиля. При необходимости для повышения выходной мощности генератора система увеличивает частоту вращения холостого хода. Система способна также снизить потребление энергии некоторым дополнительным электрооборудованием.

Обычно это происходит постепенно и незаметно. В редких случаях при наиболее высоком уровне потребления электроэнергии дополнительным электрооборудованием и соответствующей реакции системы ЕРМ это может оказаться заметным. При появлении на дисплее информационного центра сообщения о низком уровне заряда аккумуляторной батареи рекомендуется максимально уменьшить электрическую нагрузку.

### **Функция защиты аккумуляторной батареи от разрядки**

Если плафоны освещения салона остаются включенными после выключения зажигания в течение более 10 минут, система автоматически их выключит. Это предотвращает разрядку аккумуляторной батареи.

### **Защита аккумуляторной батареи от разрядки при включенных приборах наружного освещения**

Приборы наружного освещения выключаются через 10 минут после выключения зажигания, если габаритные огни или фары были включены вручную. Это предотвращает разрядку аккумуляторной батареи. Для перезапуска 10-минутного таймера поверните переключатель наружных световых приборов в положение , а затем в положение  или .

Чтобы оставить лампы включенными на период времени, превышающий 10 минут, зажигание должно быть включено или должен быть выбран режим ACC/ACCESSORY кнопки запуска.

# Информационно-развлекательная система

## Общие сведения

Информационно-развлекательная система..... 179

## Общие сведения

### Информационно-развлекательная система

См. Руководство пользователя информационно-развлекательной системы для получения информации об управлении радиоприемником, аудиоплеерами, телефоном, системой навигации, развлекательной системой для пассажиров второго ряда сидений (RSE) и системой распознавания голосовых команд. Это руководство также содержит информацию о соответствующих настройках.

## Управление системой климат-контроля

### Система климат-контроля

Двухзонная система климат-контроля с функцией автоматического управления .....	180
Система климат-контроля для пассажиров задних сидений .....	185

### Вентиляционные дефлекторы

Вентиляционные дефлекторы .....	187
---------------------------------	-----

### Техническое обслуживание системы вентиляции

Фильтрующий элемент системы вентиляции салона .....	188
---	-----

## Система климат-контроля

### Двухзонная система климат-контроля с функцией автоматического управления

Для управления режимами обогрева, вентиляции и кондиционирования воздуха используются органы управления, расположенные на панели управления системой климат-контроля, и сенсорный экран.

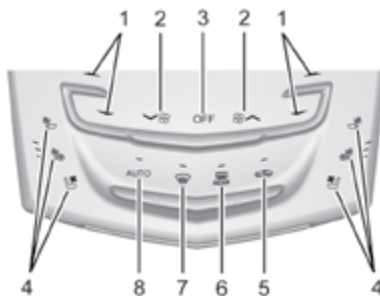

Кнопки управления системой климат-контроля на центральной консоли

1. Регуляторы температуры для водителя и пассажира переднего сиденья
2. Регулятор скоростных режимов вентилятора

3. OFF (выкл.) (вентилятор)
4. Выключатели обогрева и вентиляции сидений водителя и переднего пассажира (при соответствующей комплектации)
5. Выключатель режима рециркуляции воздуха
6. Электрообогреватель заднего стекла
7. Выключатель режима обогрева стекол
8. AUTO (выключатель автоматического режима)

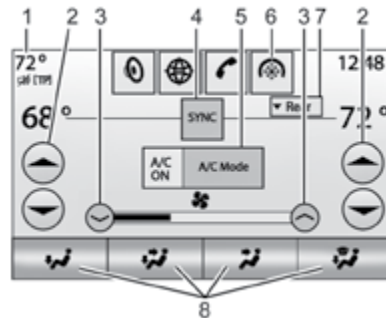

Сенсорный экран системы климат-контроля

1. Дисплей наружной температуры
2. Регуляторы температуры для водителя и пассажира переднего сиденья

3. Регулятор скоростных режимов вентилятора
4. SYNC (синхронизация температурных режимов)
5. Режим А/С (кондиционер)
6. Выбор режимов климат-контроля (кнопка панели быстрого выбора приложений)
7. Rear (задний модуль) (сенсорный экран управления климат-контролем для пассажиров заднего сиденья)
8. Переключатель режимов подачи воздуха

### Сенсорный экран системы климат-контроля

Настройки скоростного режима вентилятора, режима подачи воздуха, выбора значений температуры для водителя и пассажира переднего сиденья и переключателя SYNC могут быть заданы путем нажатия кнопки CLIMATE на главном экране информационно-развлекательной системы или кнопки «Климат-контроль» на панели быстрого выбора приложений на дисплее информационно-развлекательной системы. Выбор настроек можно осуществлять на экране системы климат-контроля зоны водителя и переднего пассажира. См. *Руководство пользователя информационно-развлекательной системы.*

### Экран состояния системы климат-контроля



Данный экран временно отображается при нажатии кнопок управления системой климат-контроля на центральной консоли. На этом экране можно регулировать распределение воздушных потоков.

### Автоматический режим работы

Система автоматически управляет скоростью вращения вентилятора, режимами подачи воздуха, включением и выключением системы кондиционирования в целях поддержания выбранной температуры в салоне автомобиля.

Когда индикатор AUTO горит, система работает полностью в автоматическом режиме. Настройки каждой функции системы-климат контроля можно также

устанавливать вручную при помощи дисплея. Функции, для которых не выбран ручной режим настройки, регулируются автоматически, даже если индикатор AUTO не горит.

Для включения автоматического режима работы системы:

1. Нажмите кнопку AUTO.
2. Выберите значение температуры. Подождите некоторое время, чтобы система стабилизировалась. Затем установите значение температуры, при которой вам будет наиболее комфортно.

Для снижения расхода топлива и обеспечения быстрого охлаждения салона в жаркую погоду может автоматически включаться режим рециркуляции. При этом контрольная лампа режима рециркуляции не загорается. Нажмите кнопку  для выбора режима рециркуляции; при повторном нажатии этой кнопки будет выбран режим притока наружного воздуха.

С помощью кнопок управления на комбинации приборов можно заменить британскую систему единиц метрической. См. *Меню настроек комбинации приборов в Комбинация приборов* → 134.

**OFF (выкл.):** нажмите OFF для включения или выключения вентилятора. При выборе «выключено» система блоки-

рует приток наружного воздуха в салон автомобиля. При выборе «включено», нажатии любой из кнопок управления или задействовании любого органа управления системой климат-контроля система включится и будет работать с текущими настройками.

**△▽ (регуляторы температуры для водителя и пассажира переднего сиденья):** значения температуры можно устанавливать отдельно для водителя и пассажира переднего сиденья. С помощью данных кнопок производится выбор значения желаемой температуры. Нажмите и удерживайте нажатой соответствующую кнопку для быстрого увеличения или уменьшения значения выбираемой температуры.

Температура для водителя и пассажира переднего сиденья также может регулироваться путем нажатия кнопок на сенсорном экране.

**SYNC (синхронизация температурных режимов):** нажмите кнопку SYNC на сенсорном экране для установки одинаковых параметров микроклимата для всех зон автомобиля, выбранных водителем. Для изменения температуры во всех выбранных зонах отрегулируйте температуру для зоны водителя. Кнопка SYNC отображается, когда режимы температур не синхронизированы.

**Rear (задний модуль):** при соответствующей комплектации нажмите кнопку Rear на переднем сенсорном экране управления системой климат-контроля для водителя и переднего пассажира, чтобы открыть экран управления задним модулем системы. После перехода в данный режим можно управлять настройками заднего модуля системы климат-контроля с передних сидений.

### Режим ручного управления

**∨⊗∧ (управление скоростными режимами вентилятора):** для увеличения или уменьшения скорости вращения вентилятора нажимайте кнопки управления скоростными режимами вентилятора на панели управления или соответствующие кнопки на сенсорном экране. Для быстрой регулировки скорости вращения вентилятора нажмите и удерживайте нажатыми кнопки управления скоростными режимами вентилятора на панели управления или на сенсорном экране. При этом на экран выводится текущая настройка скоростного режима работы вентилятора. При настройке скоростного режима вентилятора отключается автоматическое управление скоростными режимами вентилятора, и их можно регулировать вручную. Для возврата в автоматический режим нажмите кнопку AUTO.

Для отключения вентилятора и системы климат-контроля нажмите кнопку OFF

на панели управления системой климат-контроля на центральной консоли. Поддача воздуха будет заблокирована во всех режимах распределения воздушных потоков, кроме режима обогрева стекол.

Можно установить максимальный скоростной режим работы вентилятора в автоматическом режиме (низкая, средняя, высокая скорость вращения). Для регулировки выберите опцию Auto Fan Max Speed. См. *Climate and Air Quality (система климат-контроля и качества воздуха)* в *Пользовательские настройки* → 157.

### Переключатель режимов подачи

**воздуха:** когда на экране отображаются параметры системы климат-контроля, выберите необходимый режим направления подачи воздуха. Кнопка с выбранным направлением подачи воздуха будет подсвечена. Нажатие любой кнопки переключателя режимов подачи воздуха выключает автоматический режим, и направление подачи воздуха может быть отрегулировано вручную. Для возврата в автоматический режим нажмите кнопку AUTO.



Для изменения текущего режима нажмите одну из следующих кнопок:

**↻ (к лицу):** весь объем воздуха поступает через вентиляционные дефлекторы, расположенные в приборной панели.

 (к лицу и к ногам): воздух подается через вентиляционные дефлекторы, расположенные в приборной панели, и через воздуховоды, находящиеся возле пола.

 (к ногам): воздух подается через воздуховоды, расположенные возле пола.

 (к стеклам и к ногам): данный режим используется для удаления влаги и конденсата со стекол. Воздух подается через воздуховоды, расположенные у основания ветрового стекла и возле пола.

 (режим обдува): в данном режиме осуществляется ускоренная очистка ветрового стекла от запотевания или наледи. Воздух подается через воздуховоды, расположенные у основания ветрового стекла. При нажатии кнопки  включается или выключается режим обогрева стекол. Изменение режима подачи воздуха приводит также к отключению данного режима.

**A/C Mode (кондиционер):** нажмите кнопку A/C на сенсорном экране для включения или отключения режима автоматического управления кондиционированием воздуха. При выключенном вентиляторе системы климат-контроля или отрицательной наружной температуре система кондиционирования не включается.

Для возврата в автоматический режим нажмите кнопку AUTO, после чего система кондиционирования будет работать.

**Режим автоматической рециркуляции воздуха:** включенный индикатор AUTO означает, что включен режим автоматической рециркуляции воздуха для быстрого охлаждения салона.

Система климат-контроля также может быть оснащена датчиком загрязнения воздуха. При использовании режима автоматической рециркуляции воздуха также может работать система контроля качества воздуха. Для регулировки чувствительности датчика контроля качества воздуха, см. *Climate and Air Quality (система климат-контроля и качества воздуха)* в *Пользовательские настройки* → 157.

 (режим рециркуляции): с помощью данной кнопки можно переключаться между режимом рециркуляции и режимом подачи наружного воздуха. При включенном режиме рециркуляции на кнопке загорается светодиод. В данном режиме обеспечивается быстрое охлаждение салона или исключается проникновение наружного воздуха и запахов в салон.

При нажатии данной кнопки автоматический режим управления системой климат-контроля отключается. Нажмите кнопку AUTO для возврата в автоматический режим; режим рециркуляции будет включаться и выключаться автоматически.

Управление режимом рециркуляции вручную невозможно в режиме Defrost (обогрев стекол) или Defog (обдув стекол).

**Auto Defog (автоматическое включение обогрева ветрового стекла):** система климат-контроля оснащена датчиком для автоматического обнаружения высокого уровня влажности в салоне автомобиля. При обнаружении высокого уровня влажности система климат-контроля может отрегулировать подачу наружного воздуха, включить систему кондиционирования воздуха и направлять больший объем воздуха на ветровое стекло. Если система климат-контроля не определяет условия возможного запотевания ветрового стекла, она возвращается в нормальный режим работы. Для включения и отключения функции автоматического обогрева ветрового стекла см. *Climate and Air Quality (система климат-контроля и качества воздуха)* в *Пользовательские настройки* → 157.

### Электрообогреватель заднего стекла

 **REAR:** нажмите данную кнопку для включения или выключения электрообогревателя заднего стекла. При включении электрообогревателя заднего стекла на кнопке выключателя загорается светодиод.



Электрообогреватель заднего стекла работает только при включенном зажигании. Электрообогреватель заднего стекла выключается после выключения зажигания или выбора режима ACC/ACCESSORY кнопки запуска.



Электрообогреватель заднего стекла может включаться и выключаться автоматически. Если активирована функция Auto Rear Defog, электрообогреватель заднего стекла автоматически включается при первом запуске двигателя в холодную погоду и отключается после прогрева автомобиля. Для включения и отключения функции автоматического обогрева заднего стекла см. *Climate and Air Quality (система климат-контроля и качества воздуха)* в *Пользовательские настройки* → 157.



При соответствующей комплектации обогрев наружных зеркал заднего вида включается при нажатии кнопки включения электрообогревателя заднего стекла и способствует удалению конденсата и наледи с зеркала.

### Осторожно

Не используйте для очистки внутренней поверхности заднего и ветрового стекол предметы с острыми краями. В противном случае могут быть повреждены токоведущие нити электрообогревателя или антенна, что приведет к ухудшению качества приема радиостанций. При этом гарантия производителя на устранение возможных повреждений распространяться не будет.

**Выключатели обогрева и вентиляции сидений водителя и переднего пассажира:** при соответствующей комплектации нажмите  или  для включения обогрева только спинки сиденья водителя или переднего пассажира.

При соответствующей комплектации для включения обогрева подушки и спинки сиденья водителя или переднего пассажира нажмите кнопку  или .

При соответствующей комплектации для включения вентиляции сиденья водителя или переднего пассажира нажмите кнопку  или . См. *Передние сиденья с функциями обогрева и вентиляции* → 69.

Данный автомобиль также оснащен сиденьями с автоматическим обогревом

и вентиляцией, которые включаются при включении зажигания. Интенсивность обогрева устанавливается в зависимости от температуры внутри автомобиля. При необходимости функцию автоматического обогрева/вентиляции можно отключить.

См. *Пользовательские настройки* → 157 и *Передние сиденья с функциями обогрева и вентиляции* → 69.

**Включение системы климат-контроля при дистанционном запуске двигателя:**

если в автомобиле предусмотрена функция дистанционного запуска двигателя, то может обеспечиваться включение системы климат-контроля после запуска двигателя. Система будет использовать последние настройки водителя для обогрева или вентиляции салона. При низкой наружной температуре после дистанционного запуска двигателя может быть включен электрообогреватель заднего стекла. Индикатор электрообогревателя заднего стекла не загорается при дистанционном запуске. При соответствующей комплектации при дистанционном запуске двигателя может включаться обогрев или вентиляция сидений. См. *Дистанционный запуск двигателя* → 37 и *Передние сиденья с функциями обогрева и вентиляции* → 69.

### Датчик интенсивности солнечного света



С помощью датчика интенсивности солнечного света, расположенного на верхней части приборной панели ближе к основанию ветрового стекла, определяется интенсивность солнечного излучения.

В системе климат-контроля для создания наиболее благоприятного внутреннего микроклимата данные, получаемые от этого датчика, используются для управления настройками температуры, скоростью вращения вентилятора, режимом рециркуляции и режимами подачи воздуха.

Если данный датчик закрыт чем-либо от света, система климат-контроля может работать некорректно.

### Система климат-контроля для пассажиров задних сидений

При соответствующей комплектации задний модуль системы климат-контроля для пассажиров заднего сиденья находится в задней части центральной консоли. Параметры можно устанавливать при помощи кнопок панели управления системой климат-контроля для пассажиров заднего сиденья и при помощи сенсорного экрана управления задним модулем.

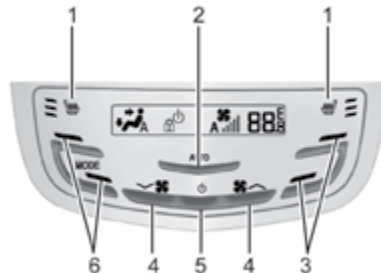

Кнопки управления системой климат-контроля для пассажиров задних сидений

1. Обогрев задних сидений
2. AUTO (выключатель автоматического режима)

3. Регулятор температуры
4. Регулятор скоростных режимов вентилятора
5. (вкл./выкл. задний модуль)
6. Переключатель режимов подачи воздуха

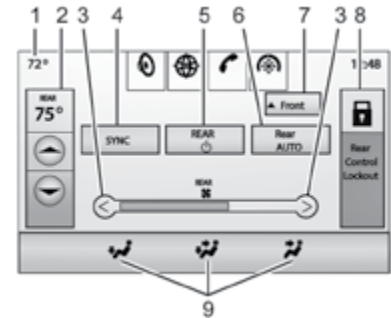

Экран управления климат-контролем для пассажиров задних сидений

1. Дисплей наружной температуры
2. Управление температурой для пассажиров задних сидений
3. Регулятор скоростных режимов вентилятора
4. SYNC (синхронизация температурных режимов)
5. REAR (вкл./выкл. задний модуль)

6. Rear AUTO (выключатель автоматического режима заднего модуля системы климат-контроля)
7. Front (передний сенсорный экран управления системой климат-контроля для водителя и пассажира переднего сиденья)
8. Rear Control Lockout (отключение панели управления заднего модуля климатической системы)
9. Переключатель режимов подачи воздуха

**Rear (задний модуль):** при соответствующей комплектации нажмите кнопку Rear на переднем сенсорном экране управления системой климат-контроля для водителя и переднего пассажира, чтобы открыть экран управления задним модулем системы климат-контроля. После перехода в данный режим можно управлять настройками заднего модуля системы климат-контроля с передних сидений.

☰: нажмите кнопку ☰ или переключатель REAR ☰ на сенсорном экране для включения или выключения заднего модуля системы климат-контроля. Если система климат-контроля для пассажиров задних сидений отключена с помощью переключателя REAR ☰ на экране управления задним модулем, кнопка ☰ и кнопки уста-

новки значений температуры или кнопки управления режимами подачи воздуха на панели управления заднего модуля должны быть нажаты два раза в течение пяти секунд для включения системы.

**SYNC (синхронизация температурных режимов):** нажмите кнопку SYNC на сенсорном экране управления задним модулем для синхронизации температуры для зоны пассажиров задних сидений и зоны водителя. При этом кнопка SYNC будет подсвечиваться. Нажмите регулятор температуры, кнопку MODE или кнопку AUTO дважды для отключения синхронизации температурных режимов с зоной водителя. При этом кнопка SYNC погаснет.

**Rear Control Lockout (отключение панели управления заднего модуля климатической системы):** нажмите данную кнопку на переднем сенсорном экране управления системой климат-контроля для включения или отключения блокировки задней панели управления системой климат-контроля.

При включенной блокировке работа системы климат-контроля для пассажиров задних сидений может регулироваться только с передней панели управления.

#### **Автоматический режим работы**

**Rear AUTO:** нажмите для включения/выключения данной функции. Управление скоростью вращения вентилятора и режи-

мами подачи воздуха будет осуществляться автоматически. На дисплее в задней части центральной консоли высвечивается индикатор AUTO. При регулировке каких-либо настроек системы климат-контроля ручную автоматический режим будет отключен.

#### **Режим ручного управления**

☼^/V☼V (управление скоростным режимом вентилятора): для увеличения или уменьшения скорости вращения вентилятора кратковременно нажмите или нажмите и удерживайте кнопки управления скоростными режимами вентилятора на сенсорном экране управления задним модулем или на панели управления задним модулем. Нажмите ☼^, когда система выключена, чтобы включить систему. При этом настройки режима подачи воздуха будут соответствовать ранее заданным.

△▽ (регулятор температуры): кратковременно нажмите или нажмите и удерживайте нажатыми кнопки управления температурой зоны задних сидений на сенсорном экране управления задним модулем или на панели управления в задней части центральной консоли для регулировки температуры зоны задних сидений. Нажмите △ для увеличения температуры и ▽ для уменьшения.

**فتر افترة افترة** (управление режимами подачи воздуха): нажмите кнопку, соответствующую необходимому режиму на сенсорном экране управления задним модулем, или кнопку MODE на панели управления в задней части центральной консоли для изменения направления подачи воздуха в зоне задних сидений.

**🌀 или 🌀 (обогрев задних сидений, при соответствующей комплектации):** нажмите 🌀 или 🌀 для включения обогрева подушки и спинки правого или левого заднего сиденья. См. *Обогрев задних сидений* → 71.

## Вентиляционные дефлекторы

Вентиляционные дефлекторы с возможностью регулировки направления потока воздуха расположены в центре и по бокам приборной панели.

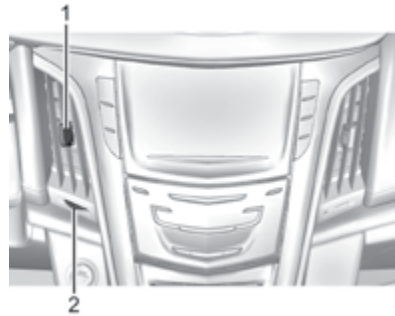

1. Рычажок регулятора направления
2. Дисковый регулятор потока

Переместите рычажок (1) для регулировки направления воздушного потока.

Используйте дисковые регуляторы (2), расположенные рядом с вентиляционными дефлекторами, для регулировки количества подаваемого воздуха.

## Рекомендации по использованию системы климат-контроля

- Очищайте воздухозаборники у основания ветрового стекла от льда, снега, листьев и другого мусора, чтобы не создавалось препятствий для притока наружного воздуха в салон.
- Удаляйте снег с капота для улучшения обзора и уменьшения проникновения влаги внутрь автомобиля.
- В холодную погоду перед началом движения установите максимальную скорость вращения вентилятора. Это поможет очистить заборные воздуховоды от снега и влаги, а также уменьшить вероятность запотевания стекол.
- Не храните никакие предметы под передними сиденьями для обеспечения более эффективной циркуляции воздуха по салону автомобиля.
- Использование дефлекторов капота, не одобренных компанией GM, может существенно ухудшать работу системы климат-контроля. Перед установкой какого-либо наружного дополнительного оборудования обратитесь за консультацией к официальному дилеру.

## Техническое обслуживание системы вентиляции

### Фильтрующий элемент системы вентиляции салона

Фильтрующий элемент системы вентиляции задерживает основное количество пыли, пыльцы и других переносимых по воздуху раздражителей, которые попадают в салон автомобиля снаружи.

Фильтрующий элемент воздухоочистителя необходимо заменять в ходе планового технического обслуживания. См. *Плановое техническое обслуживание* → 341. *Информацию о типе фильтрующего элемента см. в Запасные части* → 369.

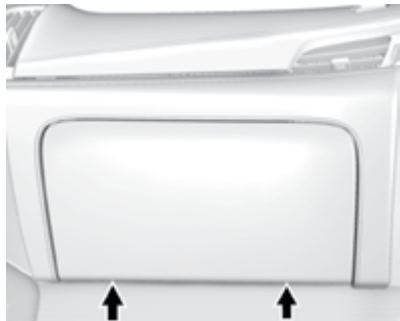

1. Перед открыванием перчаточного ящика выкрутите два нижних винта (не видны на рисунке).

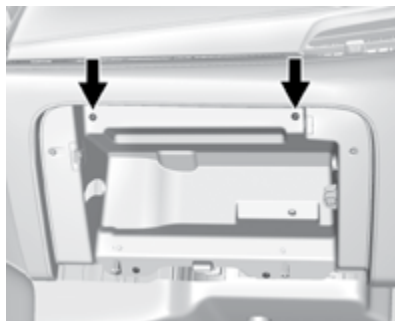

2. Полностью откройте перчаточный ящик и выкрутите два верхних винта.
3. Отсоедините электрический разъем и снимите перчаточный ящик.

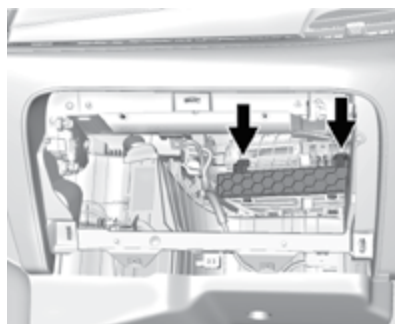

4. Освободите два фиксатора, которые держат крышку фильтрующего элемента системы вентиляции салона. Откройте крышку и извлеките старый фильтрующий элемент.
5. Установите новый фильтрующий элемент.
6. Закройте крышку и закрепите фиксаторы.
7. Повторите шаги 1–3 в обратной последовательности для установки на место перчаточного ящика.

Для дополнительного обслуживания обратитесь в авторизованный сервисный центр.

# Управление автомобилем

## Информация о вождении

Внимательность при вождении.....	190
Предусмотрительность при вождении .....	191
Вождение в состоянии алкогольного опьянения.....	191
Системы управления автомобилем ..	191
Торможение.....	191
Рулевое управление.....	192
Возврат автомобиля на дорогу.....	193
Восстановление контроля над автомобилем.....	193
Движение по бездорожью .....	194
Движение по мокрым дорогам.....	198
Движение по холмистой местности и по горным дорогам .....	199
Вождение зимой .....	200
Если автомобиль застрял .....	201
Ограничения нагрузки на автомобиль.....	202

## Запуск двигателя и начало движения

Обкатка нового автомобиля.....	206
Регулируемый педальный узел .....	206
Режимы кнопки запуска двигателя ...	207
Запуск двигателя .....	208
Предпусковой подогреватель двигателя.....	209

Режим задержки отключения питания дополнительного электрооборудования (RAP).....	211
Перевод рычага селектора в положение Р (парковка).....	211
Вывод рычага селектора из положения Р (парковки).....	212
Нахождение автомобиля над горючими материалами.....	212
Система Active Fuel Management .....	213
Продолжительная стоянка с работающим двигателем.....	213

## Отработанные газы

Работа двигателя при неподвижном автомобиле .....	214
---	-----

## Автоматическая коробка передач

Режим ручного выбора передач .....	217
Режим буксировки/движения с повышенной нагрузкой .....	218

## Система привода

Система полного привода.....	219
------------------------------	-----

## Тормозная система

Антиблокировочная система (ABS) ..	223
Стояночный тормоз .....	224
Стояночный тормоз с электроприводом .....	225
Система помощи при экстренном торможении.....	226

Система помощи при трогании на подъеме (HSA) .....	226
--	-----

## Системы стабилизации движения

Противобуксовочная система/система поддержания курсовой устойчивости .....	227
Переключатель режимов движения ..	229
Система управления жесткостью подвески Magnetic Ride Control.....	230
Самоблокирующийся дифференциал заднего моста.....	231
Система автоматического регулирования положения кузова .....	231

## Система круиз-контроля

Система адаптивного круиз-контроля .....	234
--	-----

## Системы помощи водителю

Системы помощи при парковке или движении задним ходом .....	244
Системы помощи водителю при движении .....	251
Система предупреждения о возможном фронтальном столкновении (FCA) ...	251
Система автоматического торможения при движении вперед (FAB) .....	254
Система контроля «слепых» зон (SBZA) .....	255
Система помощи при перестроении (LCA) .....	256

Система предупреждения о непреднамеренном выходе из занимаемой полосы (LDW) .....	258
Система предотвращения выезда из занимаемой полосы (LKA).....	258

## Топливо

Присадки к топливу.....	261
Заправка автомобиля топливом.....	261
Заполнение канистр топливом .....	263

## Буксировка прицепа

Общие сведения о буксировке .....	264
Особенности вождения с прицепом и рекомендации по буксировке .....	264
Буксировка прицепа .....	267
Оборудование для буксировки прицепа.....	270
Система контроля раскачивания прицепа (TSC).....	272

## Установка дополнительного оборудования

Дополнительное электрооборудование.....	274
---	-----

## Информация о вождении

### Внимательность при вождении

Существует множество факторов, отвлекающих внимание водителя во время вождения. Сохраняйте рассудительность. Никакие другие действия не должны отвлекать ваше внимание от дороги. Во многих странах приняты законы, касающиеся отвлечения внимания водителя во время вождения. Ознакомьтесь с соответствующими законами, которые действуют в вашей стране, и соблюдайте их.

Не отвлекайтесь во время вождения, внимательно следите за дорогой, надежно удерживайте руками рулевое колесо и сосредотачивайтесь на управлении автомобилем.

- Не пользуйтесь мобильным телефоном при управлении автомобилем. Чтобы принимать или совершать вызовы, пользуйтесь гарнитурой hands-free.
- Следите за дорогой. Не читайте, не делайте заметки и не ищите информацию в телефоне или других электронных устройствах.

- При необходимости совершения каких-либо действий, которые могут отвлечь ваше внимание от вождения, попросите переднего пассажира их выполнить.
- Прежде чем садиться за руль, ознакомьтесь с такими функциями, как программирование предпочитаемых радиостанций, регулировка настроек системы климат-контроля и положений сиденья. Перед поездкой заранее проложите маршрут до пункта назначения в навигационной системе или навигационном устройстве.
- Если необходимо поднять предмет, упавший на пол, сначала остановите автомобиль в безопасном месте.
- Не пытайтесь успокоить детей во время движения. Сначала остановите автомобиль и припаркуйтесь.
- Перевозите животных в специально предусмотренных для этого устройствах (клетках, контейнерах) или используйте шлейки, пристегивающиеся к замку ремня безопасности.
- Во время управления автомобилем не ведите эмоциональные разговоры с пассажиром или по мобильному телефону.

**⚠ Внимание**

Длительное или частое отвлечение внимания от дороги может привести к дорожно-транспортному происшествию, влекущему за собой тяжелые травмы и даже смерть. Не отвлекайтесь от процесса управления автомобилем.

Для получения подробной информации об использовании информационно-развлекательной и навигационной систем (при соответствующей комплектации), а также регистрации и использовании мобильного телефона см. Руководство пользователя информационно-развлекательной системы.

**Предусмотрительность при вождении**

Понятие «предусмотрительность при вождении» означает постоянную готовность к возникновению неожиданных ситуаций. Первым шагом к предусмотрительному вождению является использование ремней безопасности. См. *Ремни безопасности* → 78.

- Представьте себе, что все участники дорожного движения (пешеходы, велосипедисты и водители других автомобилей) ведут себя на дорогах безответственно и совершают

ошибки. Прогнозируйте их поведение и будьте готовы к неожиданным ситуациям.

- Соблюдайте безопасную дистанцию до автомобиля, идущего впереди.
- Сосредоточьте внимание на управлении автомобилем.

**Вождение в состоянии алкогольного опьянения**

Никогда не садитесь за руль после употребления алкоголя в любой дозе. Вождение в состоянии алкогольного опьянения приведет к аварии, в которой вы, ваши пассажиры и другие люди получат тяжелые увечья или погибнут.

**⚠ Внимание**

Вождение и алкоголь несовместимы. Ваши рефлексы, восприятие с помощью органов чувств, внимание и рассудительность будут ухудшены даже от малой дозы алкоголя. Вождение в состоянии алкогольного опьянения приведет к аварии и, как следствие, тяжелым травмам и даже к смерти.

(см. продолжение)

**Внимание (продолжение)**

Никогда не садитесь за руль в состоянии алкогольного опьянения и не совершайте поездки в качестве пассажира в автомобиле, водитель которого употребил алкоголь. Добирайтесь до дома на такси или передайте управление автомобилем трезвому водителю.

**Системы управления автомобилем**

Рулевое управление, педали акселератора и тормоза – важнейшие элементы, позволяющие водителю управлять автомобилем.

**Торможение**

Время, необходимое для остановки автомобиля, складывается из времени, необходимого для принятия решения о торможении, и времени, в течение которого происходит торможение. Время, которое затрачивается на перенос ноги на педаль тормоза, является временем, в течение которого водитель принимает решение применить торможение. Иными словами, это время реакции на изменение ситуации.

В среднем время реакции водителя составляет приблизительно три четверти



секунды. За это время автомобиль, движущийся со скоростью 100 км/ч, преодолевает расстояние в 20 м, что в экстренной ситуации может быть слишком много.

Полезные рекомендации:

- Соблюдайте безопасную дистанцию до автомобиля, идущего впереди.
- Избегайте неоправданно резкого торможения.
- Двигайтесь со скоростью, с которой движется транспортный поток.

Если во время движения самопроизвольно останавливается двигатель, выполняйте торможение в обычном режиме, но не «накачивайте» педаль тормоза. В этом случае педаль тормоза может оказывать большее сопротивление. При остановившемся двигателе некоторое разрежение в усилителе тормозной системы сохраняется, но оно уменьшается при каждом последующем нажатии педали тормоза. После того как перестает действовать усилитель тормозной системы, усилие на педали тормоза будет возрастать, и может увеличиваться длина тормозного пути.

## Рулевое управление

### Рулевое управление с электрическим усилителем

Ваш автомобиль оснащен электрическим усилителем рулевого управления. В приводе рулевого управления не используется рабочая жидкость. Поэтому регулярное техническое обслуживание электроусилителя не требуется.

При отключении электроусилителя рулевого управления из-за неисправности функциональность рулевого управления сохраняется, но усилие на рулевом колесе может увеличиться.

При возникновении неисправности обратитесь в авторизованный сервисный центр.

Если электроусилитель рулевого управления используется в течение долгого времени при неподвижном автомобиле, эффективность его работы может снизиться.

Если рулевое колесо поворачивается до достижения крайнего положения и удерживается в этом положении длительное время, помощь со стороны усилителя может уменьшаться.

Действие электроусилителя должно возобновиться в нормальном режиме после остывания электропривода рулевого управления.

При возникновении неисправности обратитесь в авторизованный сервисный центр.

### Советы по пользованию рулевым управлением при прохождении поворотов

- Проходите повороты на безопасной скорости.
- Снижайте скорость до начала поворота.
- Поддерживайте безопасную постоянную скорость при прохождении поворота.
- Не разгоняйте автомобиль до завершения поворота, а после выхода на прямой участок плавно увеличивайте скорость движения.

### Пользование рулевым управлением в экстремальных ситуациях

- Существуют ситуации, когда объезд препятствия оказывается более эффективным, чем торможение.
- Если руки водителя находятся в положениях «9 часов» и «3 часа», рулевое колесо можно повернуть на 180°, не отрывая от него рук.
- Система ABS сохраняет возможность изменить курс автомобиля с помощью рулевого управления во время торможения.

## Возврат автомобиля на дорогу



Иногда при движении по дорогам с твердым покрытием правые колеса оказываются на обочине. В этом случае выполните следующее:

1. Не нажимайте педаль акселератора; при отсутствии помех поверните рулевое колесо немного влево, чтобы выровнять автомобиль относительно края твердого покрытия.
2. Поверните рулевое колесо примерно на одну восьмую оборота до тех пор, пока правое переднее колесо не коснется края дорожного покрытия.
3. Затем верните рулевое колесо в положение для прямолинейного движения и продолжайте движение.

## Восстановление контроля над автомобилем

### Скольжение колес

Существует три типа скольжения колес, соответствующие трем системам управления автомобиля:

- Скольжение колес во время торможения: колеса не вращаются.
- Скольжение колес при прохождении поворота со слишком большой скоростью или в результате поворота рулевого колеса на слишком большой угол может приводить к заносу автомобиля.
- При слишком сильном нажатии педали акселератора может возникнуть проскальзывание (буксование) ведущих колес.

Предусмотрительный водитель в большинстве ситуаций избегает скольжения колес, соблюдая максимальную осторожность в конкретных условиях и стараясь не допускать возникновения подобных ситуаций. И тем не менее возникновение скольжения автомобиля все же возможно.

При возникновении заноса выполните следующие действия:

- Снимите ногу с педали акселератора и быстрым движением установите рулевое колесо в положение, при ко-

тором автомобиль будет двигаться в нужном вам направлении. Автомобиль может вернуться на прежний курс движения. Будьте постоянно готовы к тому, что после первого корректирующего маневра потребуются второй – с поворотом рулевого колеса в противоположную сторону.

- Снизьте скорость и ведите автомобиль с учетом погодных условий. Тормозной путь может увеличиться и управляемость автомобиля может снизиться, если условия сцепления колес с дорогой ухудшились из-за наличия воды, снега, льда, гравия и т. п. Следите за косвенными признаками, такими как наличие на дороге большого количества воды, льда, укатанного снега, отблески на поверхности дороги, и в случае возникновения каких-либо сомнений снижайте скорость.
- Старайтесь избегать внезапных маневров, ускорения или торможения, в том числе снижения скорости движения с помощью перехода на пониженную передачу. Любой резкий маневр может привести к скольжению колес.

Помните: антиблокировочная система устраняет лишь блокировку колес при торможении.

## Движение по бездорожью

Автомобили с полным приводом можно использовать на бездорожье. Автомобили без полного привода и автомобили без шин повышенной проходимости или универсальных шин на бездорожье использоваться не должны, за исключением случаев ровных и твердых неасфальтированных грунтовых дорог. Более подробную информацию о шинах, устанавливаемых заводом-изготовителем, см. в Сервисной книжке.

Одним из лучших способов сохранения контроля при езде по бездорожью является постоянный контроль скорости движения.

### Внимание

При движении по бездорожью колебания кузова и резкие изменения направления движения могут привести к резкому изменению позы водителя. Это может привести к потере контроля над автомобилем и аварии. Всегда пристегивайте ремни безопасности.

## Прежде чем начать движение по бездорожью

- Автомобиль должен быть полностью исправен, должно быть пройдено плановое техническое обслуживание.

- Проверьте уровень топлива в баке, уровень всех рабочих жидкостей и давление во всех колесах, включая запасное (при соответствующей комплектации).
- Ознакомьтесь с информацией данного Руководства, относящейся к полноприводным автомобилям.
- Уточните требования законодательства в отношении внедорожного движения, действующие в данной местности.

При необходимости увеличения дорожного просвета в передней части автомобиля можно снять спойлер, установленный под передним бампером (при соответствующей комплектации). Однако при движении со снятым спойлером увеличивается расход топлива.

### Осторожно

Длительная эксплуатация автомобиля без спойлера переднего бампера может вызвать ухудшение условий охлаждения двигателя. Обязательно установите нижний спойлер на место, когда автомобиль будет использоваться на обычных дорогах.

## Загрузка автомобиля для движения по бездорожью

### Внимание

- Незакрепленный багаж, лежащий на полу багажного отделения, может сорваться с места при движении по дорогам с большими неровностями. При этом водитель и/или пассажиры могут получить травмы. Надежно закрепляйте багаж.
- Укладывайте грузы в багажном отделении как можно дальше вперед. Наиболее тяжелые предметы следует размещать в передней части багажного отделения, как можно ближе к задней оси.
- Перевозка тяжелых грузов на верхнем багажнике повышает центр тяжести автомобиля, увеличивая опасность опрокидывания. Опрокидывание автомобиля может привести к тяжелым увечьям и даже гибели людей. Тяжелые предметы рекомендуется перевозить в багажном отделении, а не на верхнем багажнике.

Для получения более подробной информации о загрузке автомобиля см. *Ограничения нагрузки на автомобиль* → 202 и *Шины* → 312.

## Охрана окружающей среды

- Всегда пользуйтесь грунтовыми дорогами и площадками, специально предназначенными для поездок по бездорожью с целью активного отдыха, и выполняйте все требования соответствующих знаков и указателей.
- Избегайте повреждения кустарников, цветов, деревьев, травы или других объектов природы.
- Не паркуйте автомобиль над горючими материалами. См. *Нахождение автомобиля над горючими материалами* → 212.

## Движение по холмистой местности

Безопасное вождение по холмистой местности требует трезвого расчета и хорошего понимания возможностей вашего автомобиля.

### Внимание

Многие холмы являются слишком крутыми для любого автомобиля. При попытке преодолеть подъем двигатель автомобиля может заглохнуть. При движении вниз, возможно, не удастся удержать автомобиль на безопасной скорости. При попытке проехать поперек склона автомобиль может опрокинуться. При этом водитель и пассажиры могут получить серьезные и даже смертельные травмы. При возникновении малейших сомнений относительно безопасности преодоления холма откажитесь от этого.

При приближении к подъему оцените крутизну холма, сцепление колес с грунтом на холме и наличие препятствий. Если такой информации нет, выйдите из автомобиля, поднимитесь на холм пешком, получите необходимую информацию.

Если вы решили, что преодоление подъема может быть безопасным:

- Включите пониженную передачу в коробке передач (АКПП) и крепко удерживайте рулевое колесо.
- Поддерживайте постоянную низкую скорость.

- Старайтесь двигаться к вершине или подножию холма по прямолинейной траектории.
- Снижайте скорость движения по мере приближения к вершине холма.
- Включите фары, даже если движение происходит днем, чтобы автомобиль лучше видели водители автомобилей, которые могут двигаться навстречу.

### Внимание

Приближение к вершине холма (перевалу) с большой скоростью может привести к аварии. За вершиной может оказаться обрыв, насыпь, скала или другой автомобиль. При этом водитель и пассажиры могут получить серьезные и даже смертельные травмы. При подъезде к вершине холма замедлите скорость движения и будьте внимательны.

- Никогда не спускайтесь со склона на нейтральной передаче N или при включенной передаче N (нейтраль) раздаточной коробки. Компоненты тормозной системы могут перегреться, что приведет к потере контроля над автомобилем.

**⚠ Внимание**

Если автомобиль оборудован раздаточной коробкой с автоматическим подключением переднего моста и понижающей передачей, при включении нейтральной передачи N автомобиль может покатиться, даже если рычаг селектора коробки передач находится в положении P (парковка). Это происходит потому, что при положении раздаточной коробки N (нейтраль) раздаточная коробка разъединяет ведущие мосты и коробку передач. Вы или другие люди могут получить травмы. Перед тем как покинуть автомобиль, включите стояночный тормоз и переведите рычаг селектора коробки передач в положение P (парковка). Переключите раздаточную коробку в любое положение за исключением N (нейтраль).

- При движении вниз с холма попытайтесь удерживать автомобиль на прямой траектории. Торможение двигателем с использованием пониженной передачи поможет тормозной системе замедлить автомобиль, сохраняя контроль над автомобилем.

**⚠ Внимание**

Интенсивное торможение при движении на спуске может привести к перегреву тормозной системы автомобиля и резкому снижению эффективности торможения. Это может привести к аварии, в которой вы или другие люди можете получить тяжелые травмы и даже погибнуть. Чтобы контролировать скорость движения автомобиля на спуске, используйте частичное торможение педалью тормоза и установите пониженную передачу в коробке передач.

Если при движении на холме заглох двигатель:

1. Остановите автомобиль с помощью педали тормоза и установите его на стояночный тормоз.
2. Переведите рычаг селектора коробки передач в положение P (парковка) и, не отпуская педали тормоза, запустите двигатель.
  - Если двигатель заглох при движении на подъеме, включите передачу заднего хода R, отпустите стояночный тормоз и спуститесь вниз по прямой траектории.

- Не пытайтесь развернуть автомобиль. Если подъем достаточно крутой для того, чтобы двигатель заглох, значит, он достаточно крутой и для того, чтобы автомобиль начал опрокидываться.
  - Если не удается преодолеть подъем, двигайтесь назад по прямой траектории.
  - Никогда не сдавайте назад на нейтральной передаче N, используя только тормоза. Автомобиль может покатиться назад с быстро увеличивающейся скоростью, в результате чего может быть потерян контроль над автомобилем.
  - Если при движении со склона двигатель заглох, включите низшую передачу, отпустите стояночный тормоз и продолжите движение вниз по прямой траектории.
3. Если у вас не получается запустить двигатель после того, как он заглох, переведите рычаг селектора коробки передач в положение P (парковка) и выключите зажигание.
    - 3.1. Выйдите из автомобиля и обратитесь за помощью.

3.2. Держитесь вне траектории, по которой может пройти автомобиль, если он покатится вниз по склону.

- Избегайте поворотов, которые могут привести к тому, что автомобиль будет пересекать склон под углом. Холм, который можно безопасно преодолеть по прямолинейной траектории вверх или вниз, может оказаться слишком крутым, чтобы пересечь его под углом. При движении поперек склона есть риск того, что вектор силы веса автомобиля выйдет за его габариты, в результате чего автомобиль опрокинется.
- Определенные проблемы может представлять и характер поверхности, по которой происходит движение. Наличие на склоне неукатанного гравия, участков грязи или просто мокрой травы может привести к соскальзыванию автомобиля со склона. Если при скольжении автомобиля на его пути встретится какое-нибудь препятствие (скала, канава и т. д.), это может привести к опрокидыванию автомобиля.
- Скрытые препятствия могут сделать крутизну склона, пересекаемого поперек, еще более опасной. Когда верхние колеса оказываются на скале

или нижние колеса попадают в канаву, автомобиль кренится еще больше, и вероятность опрокидывания становится еще более высокой.

- Если существует необходимость переехать склон поперек, и колеса автомобиля начинают соскальзывать, направьте автомобиль вниз по кратчайшему пути. Этот маневр должен прекратить скольжение.

#### **Внимание**

Выходить из автомобиля, стоящего поперек холма, на сторону спуска опасно. Если автомобиль неожиданно начнет скользить или опрокидываться, можно получить серьезные ранения или даже погибнуть. Всегда покидайте автомобиль со стороны подъема и не находитесь на пути, по которому будет двигаться автомобиль, если он вдруг неожиданно начнет скользить вниз или опрокидываться.

#### **Движение по грязи, песку, снегу или льду**

При движении по грязи рекомендуется включить пониженную передачу в коробке передач. При движении по глубокой грязи необходимо поддерживать такой темп движения, который не позволяет автомобилю застрять.

При движении по песку характер движения автомобиля может меняться. На рыхлом песке (на пляжах, песчаных дюнах) шины автомобиля могут глубоко погружаться (зарываться) в песок. Это осложняет действия рулевым колесом, а разгон и торможение занимают больше время. В данных условиях следует двигаться на небольшой скорости и избегать резких поворотов и маневров.

Наихудшее сцепление колес с дорогой возникает при движении по укатанному снегу и льду. На таких поверхностях очень легко потерять контроль над автомобилем. Снижайте скорость автомобиля при движении по укатанному снегу и льду.

#### **Внимание**

Движение по льду через замерзшие озера, пруды или реки представляет большую опасность. Подводные течения или внезапные оттепели могут уменьшить прочность льда. Автомобиль может уйти под лед, и люди, находящиеся в автомобиле, могут утонуть. Двигайтесь на автомобиле только по тем поверхностям, в безопасности которых вы полностью уверены.

## Преодоление водных преград

### Внимание

Движение через быстро текущие потоки воды представляет опасность. Мощный и глубокий поток воды может унести автомобиль вниз по течению, где глубина еще больше, и автомобиль может затонуть. Движение по мелководью при быстром течении также опасно, поскольку вода может вымыть грунт из-под шин автомобиля, что может привести к потере сцепления колес с поверхностью дна и опрокидыванию автомобиля. Не преодолевайте водные преграды с сильным течением.

### Осторожно

Не пытайтесь преодолеть водную преграду, если вода окажется выше ступиц колес, мостов или выхлопной трубы. Попадание воды внутрь мостов может привести к повреждению их компонентов, а также к повреждению других элементов автомобиля.

Если глубина брода не слишком велика, медленно преодолите брод. При высокой скорости движения вода может попасть в двигатель, и он заглохнет. Двигатель может заглохнуть также в том

случае, если выхлопная труба окажется под водой. Не выключайте зажигание при преодолении брода. Если выхлопная труба скрыта под водой, двигатель не запустится. Помните о том, что после преодоления водной преграды тормозной путь увеличивается из-за того, что тормозные колодки и диски покрываются водой. См. *Движение по мокрым дорогам* далее в данном разделе.

### После поездок по бездорожью

Удалите грязь, щепки, траву и т. п., налипшие на днище автомобиля, элементы шасси и попавшие под капот. Эти фрагменты могут быть пожароопасными.

После движения по грязи или песку очистите тормозные колодки и проверьте их состояние. Наличие частиц грязи или песка между тормозными колодками и дисками может приводить к задирам и возникновению ступенчатого торможения. Проверьте состояние элементов кузова, трансмиссии, рулевого управления, колес, шин, элементов выпускной системы, элементов защиты агрегатов, а также топливопроводов и патрубков системы охлаждения двигателя на предмет отсутствия течей.

Если автомобиль часто используется на бездорожье, интервалы между работами по очередному техническому обслуживанию должны быть сокращены.

См. *Плановое техническое обслуживание* → 359.

## Движение по мокрым дорогам

Движение по мокрым дорогам, а также во время дождя может сопровождаться снижением сцепления шин с дорогой, ухудшением тормозных качеств и динамики разгона. В данных условиях двигаться следует с уменьшенной скоростью, избегая глубоких луж, потоков воды или участков, полностью покрытых водой.

### Внимание

Мокрые тормозные механизмы могут быть причиной столкновения. Длина тормозного пути увеличивается и может возникнуть занос из-за разницы тормозных сил левой и правой сторон. В подобных условиях можно потерять контроль над автомобилем.

После проезда через лужу или после прохождения глубокой двигайтесь, несильно нажимая педаль тормоза, до тех пор, пока не почувствуете, что восстановилась обычная эффективность торможения.

(см. продолжение)

**Внимание (продолжение)**

Поток воды в реках с быстрым течением обладает большой энергией. Проезд через бурные водные потоки может привести к тому, что автомобиль будет увлечен потоком. При этом водитель и пассажиры могут утонуть. Поэтому выполняйте требования предупреждающих дорожных знаков и будьте предельно внимательны при преодолении бродов.

**Аквапланирование**

Аквапланирование является опасным явлением. Водяной клин, образующийся в пятне контакта шины с дорогой, способен приподнимать колесо, и оно начинает двигаться по слою воды. Данное явление может возникнуть на дороге с большим количеством воды и при движении с большой скоростью. При возникновении аквапланирования колеса частично или полностью теряют контакт с дорогой.

Определенных правил противодействия аквапланированию не существует. Лучшим выходом при движении по мокрым дорогам является снижение скорости до безопасного уровня.

**Другие рекомендации при движении в дождь**

Кроме снижения скорости, при движении по мокрым дорогам используйте следующие рекомендации:

- Увеличивайте дистанцию до автомобилей, идущих впереди.
- Двигайтесь с осторожностью.
- Следите за состоянием щеток очистителя ветрового стекла.
- Следите за наличием достаточного количества жидкости в бачке омывателя ветрового стекла.
- Следите за состоянием шин и глубиной канавок протектора. См. *Шины* → 312.
- Отключите систему круиз-контроля.

**Движение по холмистой местности и по горным дорогам**

Характер движения на затяжных спусках, подъемах или по горным дорогам отличается от характера движения по равнинным дорогам или дорогам, проходящим по сильно пересеченной местности. При эксплуатации автомобиля в данных условиях следует:

- Регулярно предоставлять автомобиль для проведения технического обслу-

живания и поддерживать его в надлежащем техническом состоянии.

- Проверять уровень всех рабочих жидкостей, состояние шин и колес, компонентов тормозной системы, системы охлаждения двигателя и трансмиссии.
- При движении по крутому или затяжному спуску применять торможение двигателем с использованием пониженной передачи.

**⚠ Внимание**

Если при движении на спуске не применяется торможение двигателем с использованием пониженных передач, тормозные механизмы могут перегреться. В результате эффективность торможения может сильно снизиться, вплоть до полного отказа тормозной системы. Пользуйтесь пониженными передачами, чтобы наряду с рабочей тормозной системой в торможении автомобиля принимал участие двигатель.



**⚠ Внимание**

Движение на спусках на нейтральной передаче (N) или при выключенном зажигании опасно. В данном случае нагрузка на тормозные механизмы может увеличиться настолько, что они перегреются и не будут обеспечивать эффективного торможения. В результате эффективность торможения может сильно снизиться, вплоть до полного отказа тормозной системы. На уклонах двигайтесь с работающим двигателем и на пониженных передачах.

- Скорость движения должна выбираться так, чтобы автомобиль мог оставаться в пределах занимаемой полосы движения. Не перемещайтесь по ширине занимаемой полосы и не пересекайте разделительную полосу дороги.
- Будьте внимательны и готовы к неожиданностям, приближаясь к вершине холма: на полосе движения может оказаться автомобиль с заглушим двигателем или могут находиться автомобили, оставленные там после дорожно-транспортного происшествия.
- Обращайте внимание на специальные дорожные знаки (предупреж-

дения о зонах возможного падения камней, действия сильного бокового ветра, указания о величине угла уклона или подъема, знаки приоритета при проезде узких мест и т. п.).

**Вождение зимой****Движение по снегу или льду**

При движении по снегу или льду силы сцепления колес с дорогой ослабевают, поэтому двигайтесь с осторожностью. Образование наледи наблюдается при температуре воздуха, близкой к 0 °С, когда идет дождь или мокрый снег, что сопровождается резким ухудшением условий сцепления колес с дорогой. Воздержитесь от поездок, если на дороге образуется наледь, до тех пор, пока дороги не будут обработаны противогололедными реагентами.

**При движении по скользкой дороге:**

- Не допускайте резкого разгона. При слишком сильном нажатии педали акселератора колеса начинают вращаться на месте, «полируя» поверхность, на которую они опираются, и условия сцепления колес с дорогой становятся еще менее благоприятными.
- Включите противобуксовочную систему. См. *Противобуксовочная система/система поддержания курсовой устойчивости* → 227.

- Антиблокировочная система (ABS) повышает устойчивость автомобиля при резком торможении на скользкой дороге, но начинать торможение на скользких поверхностях следует раньше, чем на сухих покрытиях. См. *Антиблокировочная система (ABS)* → 223.
- Увеличивайте дистанцию до автомобилей, идущих впереди, и следите за обледеневшими участками дороги. Обледеневшие участки могут образовываться в затененных зонах относительно сухих и чистых дорог. Поверхность дороги на поворотах или эстакадах может быть обледеневшей, даже когда примыкающие к ним части дороги остаются чистыми от наледи. При движении по обледеневшей дороге избегайте резких движений рулевым колесом или резкого торможения.
- Отключите систему круиз-контроля.

**В условиях снежной бури**

Оставайтесь вблизи автомобиля до тех пор, пока не придет помощь. Для того чтобы дождаться помощи и сохранить здоровье людей, находящихся в автомобиле:

- Включите аварийную световую сигнализацию.

- Привяжите кусок ткани или предмет одежды красного цвета к наружному зеркалу заднего вида.

### **Внимание**

Снег может блокировать выход отработанных газов из выхлопной трубы, расположенной под автомобилем. Это может стать причиной проникновения отработанных газов в салон автомобиля. В состав отработанных газов, выделяемых двигателем, входит окись углерода (CO) – газ без цвета и запаха. Вдыхание этого газа может привести к потере сознания и даже к смерти.

Если автомобиль застрял в снегу:

- Расчистите снег по периметру автомобиля, особенно в зоне расположения выхлопной трубы.
- Опустите стекло приблизительно на 5 см со стороны, противоположной направлению ветра, чтобы в салон поступал свежий воздух.
- Полностью откройте вентиляционные дефлекторы, расположенные на приборной панели или под ней.

(см. продолжение)

### **Внимание (продолжение)**

- Включите режим рециркуляции и установите максимальную скорость вращения вентилятора. См. *Система климат-контроля*.

Более подробная информация об окиси углерода приводится в *Отработанные газы* → 213.

В целях экономии топлива запускайте двигатель на короткие промежутки времени для поддержания тепла в автомобиле, затем двигатель следует заглушить и без необходимости не открывать окна в целях сохранения тепла. Чтобы согреться, полезно быстрым шагом походить вокруг автомобиля.

Иногда дожидаться помощи приходится долго, поэтому время от времени при работе двигателя на холостом ходу следует немного увеличивать обороты двигателя, чтобы они оставались выше оборотов режима холостого хода. Это позволяет сохранить заряд аккумуляторной батареи, чтобы оставалась возможность запуска двигателя и кратковременного включения фар в качестве сигнала. Запускайте двигатель как можно реже, чтобы экономить топливо.

## **Если автомобиль застрял**

При застревании автомобиля в песке, грязи, на льду или в снегу плавно нажимайте педаль акселератора.

Если освободить автомобиль с помощью противобуксовочной системы не удастся, отключите ее и используйте метод раскочки. См. *Противобуксовочная система/ система поддержания курсовой устойчивости* → 227.

### **Внимание**

Если колеса автомобиля вращаются с очень высокой частотой, шины могут взорваться и стоящие рядом люди могут получить травму. Двигатель автомобиля может перегреться, что может стать причиной возгорания в моторном отсеке или повреждений автомобиля. Не допускайте сильного буксования колес и следите, чтобы стрелка спидометра при этом не заходила за отметку 56 км/ч.

## **Метод раскочки**

Поверните рулевое колесо несколько раз влево и вправо, чтобы расширить колею вокруг передних колес. Отключите противобуксовочную систему. Последовательно переводите рычаг селектора из положения R (задний ход) в положение для движения вперед и обратно, стараясь поддерживать

минимальную скорость вращения колес. Перед переходом с передачи R (задний ход) к передачам для движения вперед для предотвращения износа элементов коробки передач необходимо дождаться остановки вращения колес. При переключении передач отпускайте педаль акселератора и плавно нажимайте ее после включения передачи. В некоторых условиях небольшого продвижения автомобиля вперед и назад бывает достаточно, чтобы его освободить. Если это не помогает, можно прибегнуть к вытягиванию автомобиля методом буксировки. При необходимости буксировки автомобиля см. *Буксировка автомобиля* → 343.

## Ограничения нагрузки на автомобиль

Важно знать максимальную нагрузку, на которую рассчитан ваш автомобиль. Данная нагрузка называется максимальной нагрузкой и включает массу водителя и всех пассажиров, багажа и массу всего оборудования, дополнительно установленного после изготовления автомобиля. В автомобиле предусмотрено две таблички, указывающие ограничение по массе перевозимого груза: информационная табличка с указанием рекомендованных значений давления воздуха в шинах и табличка с указанием допустимых нагрузок/характеристик шин.

### ⚠ Внимание

Не допускается нагружать автомобиль так, чтобы превышалась максимально допустимая полная масса (GVWR) автомобиля или максимально допустимая нагрузка на переднюю и заднюю оси (GAWR). В случае превышения максимально допустимой полной массы возможно повреждение компонентов автомобиля, а также ухудшение ходовых качеств и управляемости. Это может стать причиной потери контроля над автомобилем и серьезной аварии. Движение на перегруженном автомобиле увеличивает тормозной путь, приводит к повреждению шин и уменьшает долговечность компонентов автомобиля.

## Информационная табличка с указанием рекомендованных нагрузок и значений давления воздуха в шинах

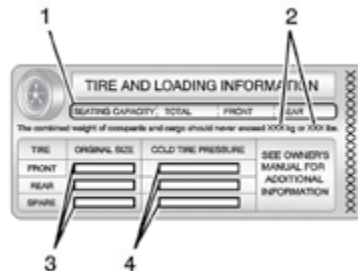

Пример информационной таблички

Табличка с указанием конкретных данных о характеристиках шин /допустимых нагрузках находится на средней стойке кузова в проеме левой передней двери. На информационной табличке с рекомендованными значениями давления воздуха также указаны количество посадочных мест (1) и величина максимально допустимой нагрузки на автомобиль (2), выраженная в килограммах и фунтах.

На этой табличке, кроме того, приводятся данные о размерности шин (3), устанавливаемых на заводе-изготовителе,

и рекомендуемом давлении воздуха (4) в холодных шинах. Более подробная информация о давлении воздуха в шинах приведена в *Шины* → 312 и *Давление воздуха в шинах* → 317.

Важная информация приводится также на информационной табличке с указанием допустимых нагрузок/характеристик шин. В ней указана максимально допустимая полная масса (GVWR) и максимально допустимая нагрузка на переднюю и заднюю оси (GAWR). См. *Информационная табличка с указанием допустимых нагрузок/характеристик шин* далее в данном разделе.

### Шаги по определению максимально допустимой нагрузки на автомобиль

1. Найдите надпись The combined weight of occupants and cargo should never exceed XXX kg or XXX lbs («Сумма величин массы водителя, пассажиров и перевозимого груза не должна превышать XXX кг или XXX фунтов») на информационной табличке автомобиля.
2. Определите общую массу водителя и пассажиров, которые будут находиться в вашем автомобиле.
3. Вычтите эту величину из величины XXX кг или XXX фунтов.

4. В результате будет получена величина массы груза, который можно перевозить на вашем автомобиле. Например, если XXX равно 1400 фунтам и в автомобиле находится пять человек массой по 150 фунтов, можно перевозить груз массой 650 фунтов.  $(1400 - 750 (5 \times 150) = 650 \text{ фунтов})$ .

5. Определите общую массу груза и вещей, которые будут находиться в автомобиле. Движение с грузом, масса которого превышает величину, полученную в шаге 4, может представлять опасность.

6. Если автомобиль буксирует прицеп, на него воздействует дополнительная нагрузка со стороны прицепа. Ознакомьтесь с разделом данного Руководства, в котором указано, на сколько необходимо уменьшить массу перевозимого груза при движении с прицепом.

См. *Буксировка прицепа* → 264 для получения важной информации о буксировке прицепа, мерах предосторожности и рекомендаций, касающихся буксировки прицепа.

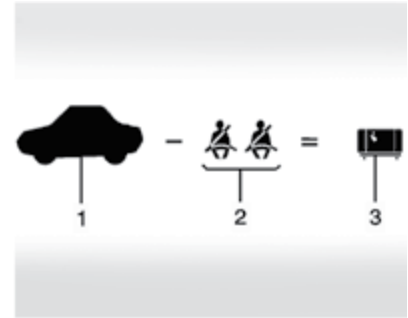

Пример 1

1. Полезная нагрузка для примера № 1 = 453 кг (1000 фунтов).
2. Вычитаем массу водителя и пассажиров при средней массе человека 68 кг (150 фунтов)  $\times 2 = 136 \text{ кг (300 фунтов)}$ .
3. Доступная масса груза = 317 кг (700 фунтов).



Пример 2

1. Полезная нагрузка для Примера № 2 = 453 кг (1000 фунтов).
2. Вычитаем массу водителя и пассажиров при средней массе человека 68 кг (150 фунтов) x 5 = 340 кг (750 фунтов).
3. Доступная масса груза = 113 кг (250 фунтов).

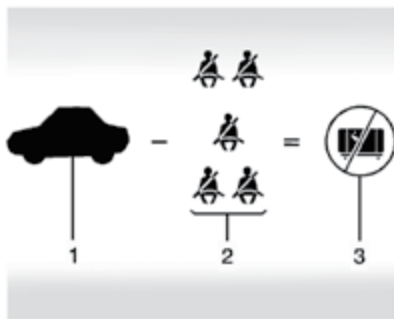

Пример 3

1. Полезная нагрузка для примера № 3 = 453 кг (1000 фунтов).
2. Вычитаем массу водителя и пассажиров при средней массе человека 91 кг (200 фунтов) x 5 = 455 кг (1000 фунтов).
3. Доступная масса груза = 0 кг (0 фунтов).

При загрузке автомобиля сверяйтесь с данными, приведенными на информационной табличке с указанием рекомендованных нагрузок и характеристик шин, для получения конкретной информации о максимальной нагрузке, на которую рассчитан ваш автомобиль, и о количестве посадочных мест. Сумма величин массы

водителя, пассажиров и груза не должна превышать величину максимально допустимой нагрузки.

#### Табличка с указанием допустимых нагрузок/характеристик шин

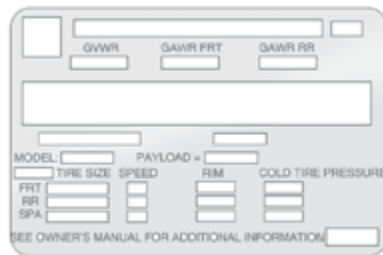

Пример информационной таблички

Табличка с указанием допустимых нагрузок/характеристик шин расположена на средней стойке кузова. На табличке может быть указана размерность шин, установленных заводом-изготовителем, и рекомендуемые величины давления воздуха в шинах, которые необходимо поддерживать при движении с максимальной нагрузкой. Это называется максимальной допустимой полной массой автомобиля (GVWR). В максимально допустимую полную массу входят масса

снаряженного автомобиля, водителя, всех пассажиров, топлива и груза.

На информационной табличке с указанием допустимых нагрузок/характеристик шин может также указываться максимально допустимая нагрузка на переднюю и заднюю оси (GAWR). Чтобы узнать величины фактической нагрузки, приходящиеся на оси автомобиля, необходимо установить автомобиль на специальные весы. Для этого можно обратиться в авторизованный сервисный центр. Следите за тем, чтобы при загрузке груз распределялся равномерно относительно продольной оси автомобиля.

Гарантия производителя не распространяется на замену компонентов автомобиля, поврежденных из-за перегрузки автомобиля.

Данная табличка может помочь при определении максимальной нагрузки на автомобиль и массы дополнительного оборудования.

Установка усиленных компонентов подвески не увеличивает максимально допустимую полную массу автомобиля. Для получения подробной информации о правильной загрузке автомобиля обращайтесь к официальному дилеру.

### **Внимание**

Вещи, перевозимые в автомобиле, при резком торможении или в случае столкновения могут начать перемещаться в сторону движения автомобиля и травмировать находящихся в нем людей.

- Укладывайте вещи в багажное отделение. Распределяйте багаж равномерно.
- Не допускается укладывать тяжелые вещи, например, чемоданы, внутри автомобиля так, чтобы они оказывались выше спинок сидений.
- Не оставляйте в автомобиле незакрепленные детские кресла.
- Закрепляйте предметы, находящиеся в автомобиле.
- Не оставляйте спинки сидений откинутыми, кроме тех случаев, когда это действительно необходимо.

В данном Руководстве приводится важная информация о загрузке при движении по бездорожью. См. *Загрузка автомобиля при движении по бездорожью в Движение по бездорожью* → 194.

### **Дополнительное оборудование**

Если вы устанавливаете на автомобиль дополнительное оборудование, возмож-

но, вам придется ограничить количество пассажиров или массу перевозимого груза. Обязательно взвесьте ваш автомобиль, прежде чем приобретать и устанавливать какое-либо дополнительное оборудование.

### **Осторожно**

В случае превышения максимально допустимой полной массы возможно повреждение компонентов автомобиля. В этом случае гарантия производителя на устранение возможных повреждений не распространяется. Не перегружайте автомобиль.

Помните, что запрещается превышать значение максимально допустимой нагрузки на переднюю и/или заднюю ось автомобиля (GAWR).

### **Система автоматического регулирования положения кузова**

См. *Система автоматического регулирования положения кузова* → 231.

При использовании сцепного устройства с распределением нагрузки рекомендуется до регулировки сцепного устройства дать системе выровнять положение задней части кузова. См. *Тягово-сцепные устройства в Оборудование для буксировки прицепа* → 270.

## Запуск двигателя и начало движения

### Обкатка нового автомобиля

#### Осторожно

Данный автомобиль в специальной процедуре обкатки не нуждается. Однако надежность и долговечность компонентов автомобиля будет максимальной, если будет выполняться следующее:

- В течение первых 805 километров пробега максимальная скорость движения не должна превышать 88 км/ч.
- В течение первых 805 километров пробега избегайте движения с постоянной скоростью, малой или большой. Не допускайте трогания с места с полностью нажатой педалью акселератора. Избегайте переключения на низшие передачи для торможения двигателем при замедлении автомобиля.

(см. продолжение)

#### Осторожно (продолжение)

- Избегайте резких торможений в течение первых 322 км пробега. В противном случае новые фрикционные накладки тормозных колодок будут прирабатываться неравномерно. Резкое торможение при новых тормозных колодках приводит к их преждевременному износу и, как следствие, к необходимости более ранней замены колодок. Данную рекомендацию следует выполнять каждый раз после установки новых тормозных колодок.
- В период обкатки не буксируйте прицеп. Для получения информации о буксировке прицепа см. *Буксировка прицепа* → 264.

По мере обкатки вы можете постепенно увеличивать частоту вращения коленчатого вала двигателя и нагрузку на автомобиль.

### Регулируемый pedalный узел

При соответствующей комплектации можно изменять положение педали акселератора и педали тормоза.

Положение педалей можно регулировать только тогда, когда рычаг селектора находится в положении P (парковка).



Нажмите верхнюю часть переключателя, чтобы приблизить к себе pedalный узел. Нажмите нижнюю часть переключателя, чтобы отдалить от себя pedalный узел.

Перед началом движения полностью нажмите pedal тормоза, чтобы убедиться, подходит ли для вас текущая настройка pedalного узла.

В автомобиле может быть предусмотрена функция сохранения и вызова настроек, позволяющая сохранять и вызывать данные о положении pedalного узла. См. *Сиденья с функцией сохранения настроек* → 65.

## Режимы кнопки запуска двигателя



Автомобили с системой дистанционной идентификации ключа оснащены электронной системой зажигания с кнопкой запуска двигателя/включения зажигания (кнопкой старта).

Чтобы воспользоваться кнопкой запуска, необходимо, чтобы пульт ДУ системы дистанционного управления замками находился в автомобиле. Если кнопка запуска не срабатывает, возможно, рядом с автомобилем находится источник сильного радиосигнала, вызывающий помехи в системе дистанционной идентификации ключа. См. Система дистанционного управления замками (RKE) → 30.

Для вывода рычага селектора из положения P (парковка) необходимо установить кнопку запуска двигателя в положение ON или ACC/ACCESSORY и нажать педаль тормоза.

**Режим Stopping the Engine/LOCK/OFF («Остановка двигателя/выкл.»), индикатор не горит.** Когда автомобиль остановлен, нажмите кнопку ENGINE START/STOP один раз, чтобы заглушить двигатель.

Если рычаг селектора находится в положении P (парковка), зажигание будет выключено, а режим задержки отключения питания дополнительного оборудования (RAP) будет оставаться активным. См. Режим задержки отключения питания дополнительного электрооборудования (RAP) → 211.

Если рычаг селектора не находится в положении P (парковка), кнопка запуска вернется в режим ACC/ACCESSORY, и на дисплее информационного центра отобразится сообщение SHIFT TO PARK («Переведите рычаг селектора в положение P (парковка)»). При переводе рычага селектора в положение P (парковка) зажигание будет выключено (OFF).

Не глушите двигатель во время движения автомобиля. При неработающем двигателе не действуют усилители тормозной системы и рулевого управления, а также система подушек безопасности.

Рулевая колонка автомобиля может быть оснащена электрическим замком. Замок активируется при выключении зажигания и открывании любой из передних дверей. При активации и деактивации замка может раздаваться звук его срабатывания. Замок может не деактивироваться, если колеса вывернуты. Если это происходит, двигатель автомобиля может не запуститься. Прокрутите рулевое колесо слева направо, одновременно пытаясь завести двигатель. Если после этого двигатель не запустится, значит, необходимо техническое обслуживание автомобиля.

Если двигатель необходимо заглушить в случае крайней необходимости:

1. Затормозите автомобиль, плавно и ровно нажимая педаль тормоза. Не «накачивайте» педаль тормоза. Это может привести к полному отказу усилителя тормозной системы, в результате чего усилие на педали тормоза увеличится.
2. Переведите рычаг селектора в положение N (нейтраль). Это можно сделать во время движения автомобиля. После перевода рычага селектора в положение N (нейтраль) затормозите автомобиль и остановитесь в безопасном месте.
3. Полностью остановите автомобиль. Переведите рычаг селектора в по-



ложение Р (парковка) и выключите зажигание. В автомобилях с автоматической коробкой передач, чтобы выключить зажигание, рычаг селектора должен находиться в положении Р (парковка).

- Установите автомобиль на стояночный тормоз. См. *Стояночный тормоз с электроприводом* → 225 или *Стояночный тормоз* → 224.

#### **Внимание**

Если во время движения не работает двигатель, перестают действовать усилители тормозной системы и рулевого управления, а также отключается система подушек безопасности. Во время движения глушить двигатель следует только в случае крайней необходимости.

Если остановить автомобиль на обочине не позволяют дорожные условия, а двигатель необходимо заглушить во время движения, нажмите и удерживайте кнопку запуска нажатой в течение более 2 секунд или нажмите кнопку дважды в течение 5 секунд.

**Режим ACC/ACCESSORY (горит индикатор оранжевого цвета).** Данный режим позволяет использовать некоторое электрооборудование при выключенном двигателе.

При выключенном зажигании однократное нажатие кнопки запуска без нажатия педали тормоза приводит к ее переводу в режим ACC/ACCESSORY.

Через 5 минут во избежание разрядки аккумуляторной батареи кнопка запуска будет переведена из режима ACC/ACCESSORY в режим OFF.

**Режим ON/RUN/START (горит индикатор зеленого цвета).** Этот режим предназначен для запуска двигателя и движения. Если кнопку запуска нажать один раз при выключенном зажигании и нажатой педали тормоза, будет активирован режим ON/RUN/START. Как только начнется процесс запуска двигателя, отпустите кнопку запуска. Проворачивание коленчатого вала стартером будет продолжаться до тех пор, пока двигатель не запустится. См. *Запуск двигателя* → 208. Затем кнопка запуска останется в режиме ON.

#### **Сервисный режим**

Данный режим предназначен для проведения ремонта и диагностики, проверки исправности работы контрольных ламп и индикаторов, что может потребоваться для проверки на соответствие нормам токсичности отработанных газов. Сервисный режим можно активировать при выключенном зажигании и не нажатой педали тормоза, нажав и удерживая нажатой кнопку запуска в течение не менее 5 се-

кунд. Приборы и аудиосистема при этом будут работать, как если бы было включено зажигание, но привести автомобиль в движение будет невозможно. В сервисном режиме выполнить запуск двигателя невозможно. Нажмите кнопку запуска еще раз для выключения зажигания.

## **Запуск двигателя**

Переведите рычаг селектора в положение Р (парковка) или N (нейтраль). При любом другом положении рычага селектора двигатель не запустится. Для запуска двигателя во время движения автомобиля можно пользоваться только положением N (нейтраль) коробки передач.

#### **Осторожно**

Не пытайтесь перевести рычаг селектора в положение Р (парковка) во время движения автомобиля. Это может привести к повреждению коробки передач. Переводите рычаг селектора в положение Р (парковка) только при неподвижном автомобиле.

**Осторожно**

Установка дополнительного электрооборудования может влиять на характер работы двигателя. В этом случае на устранение возможных повреждений гарантия производителя распространяться не будет. См. *Дополнительное электрооборудование* → 274.

**Чтобы запустить двигатель**

1. Если автомобиль оборудован системой дистанционной идентификации ключа, пульт дистанционного управления должен находиться в автомобиле. Удерживая нажатой педаль тормоза, нажмите кнопку запуска. Когда начнется проворачивание коленчатого вала стартером, отпустите кнопку запуска.

Количество оборотов в режиме холостого хода будет снижаться по мере прогрева двигателя. Не увеличивайте обороты двигателя непосредственно после запуска двигателя. Не перегружайте двигатель. Обеспечьте плавность работы двигателя и коробки передач, чтобы позволить моторному маслу нагреться и смазать все подвижные детали.

Если пульт дистанционного управления находится вне автомобиля,

разряжен его элемент питания или что-либо мешает передаче его сигналов, на дисплее информационного центра появится соответствующее сообщение.

**Осторожно**

Попытка запуска двигателя в течение длительного времени путем нажатия кнопки запуска сразу после предыдущей попытки запуска может приводить к перегреву и повреждению электродвигателя стартера и сильной разрядке аккумуляторной батареи. Для того чтобы дать электродвигателю стартера остыть, между попытками запуска двигателя должно проходить не менее 15 секунд.

2. Если двигатель не запускается в течение 5–10 секунд, особенно при очень низкой наружной температуре (ниже  $-18^{\circ}\text{C}$ ), возможно, что свечи зажигания залиты бензином. Попробуйте запустить двигатель следующим образом: нажмите педаль акселератора до упора и, удерживая ее в таком положении, одновременно нажмите кнопку запуска на максимум 15 секунд. Для того чтобы дать электродвигателю стартера остыть, между попытками запуска двигателя должно проходить не менее 15 секунд.

После того как двигатель запустится, отпустите кнопку запуска и педаль акселератора. Если двигатель запускается и тут же глохнет, повторите те же действия. Это позволяет удалить излишек бензина из двигателя. Не увеличивайте обороты двигателя непосредственно после запуска двигателя. Нажимайте на педаль акселератора плавно и аккуратно пользуйтесь коробкой передач во время прогрева двигателя и коробки передач, чтобы позволить маслу нагреться и смазать все подвижные детали.

**Предпусковой подогреватель двигателя****⚠ Внимание**

Не включайте подогреватель блока двигателя, когда автомобиль находится в гараже или на крытой автостоянке. Это может привести к материальному ущербу или травмированию людей. Всегда паркуйте автомобиль на открытом месте на удалении от зданий и других сооружений.

При соответствующей комплектации предпусковой подогреватель двигателя облегчает запуск двигателя и улучшает топливную экономичность в период

прогрева двигателя в холодную погоду (при температуре воздуха ниже  $-18^{\circ}\text{C}$ ). Предпусковой подогреватель необходимо включать в электрическую сеть, по крайней мере, за четыре часа до запуска двигателя. Вилку кабеля предпускового подогревателя может быть встроено термостат, который предотвращает работу подогревателя при температуре наружного воздуха выше  $-18^{\circ}\text{C}$ .

### Использование предпускового подогревателя

1. Заглушите двигатель.
2. Откройте капот и размотайте электрический кабель предпускового подогревателя. Этот кабель находится рядом с передним левым крылом за блоком предохранителей в моторном отсеке. Осмотрите кабель на предмет повреждений. При их наличии не используйте подогреватель. При необходимости замены кабеля обратитесь в авторизованный сервисный центр. Ежегодно проверяйте электрический кабель на предмет повреждений.
3. Включите кабель в заземленную розетку бытовой электрической сети переменного тока напряжением 110 В (или 220 В) (в зависимости от установленного на автомобиле оборудования).

#### Внимание

В случае неправильного подключения электрического кабеля подогревателя или использования удлинителя неподходящего типа возможно повреждение кабеля, что может привести к перегреву и возгоранию.

- Включайте кабель в заземленную розетку бытовой электрической сети переменного тока. Включение кабеля в незаземленную розетку может привести к поражению электрическим током.
- При необходимости используйте защищенный от атмосферных воздействий и предназначенный для тяжелых условий эксплуатации удлинитель, рассчитанный на номинальный ток 15 А. Использование удлинителя с параметрами, отличными от рекомендованных, дефектного удлинителя или поврежденного подогревателя двигателя может привести к перегреву и, как следствие, пожару, материальному ущербу, поражению электрическим током и другим травмам.

(см. продолжение)

#### Внимание (продолжение)

- Не эксплуатируйте автомобиль с подключенным кабелем предпускового подогревателя. В этом случае возможно повреждение термостата и кабеля подогревателя.
  - При использовании подогревателя не допускайте контакта электрического кабеля с компонентами автомобиля и острыми кромками. Никогда не защемляйте кабель подогревателя капотом.
  - Перед запуском двигателя отсоедините электрический кабель, установите крышку на штепсель и надежно закрепите кабель. Располагайте кабель так, чтобы он не касался никаких вращающихся деталей.
4. Перед запуском двигателя отсоедините кабель и уберите его в исходное положение, чтобы исключить его контакт с вращающимися деталями двигателя. В противном случае кабель может быть поврежден.

Время, в течение которого необходимо держать включенным предпусковой подогреватель, зависит от нескольких факторов. За подробными рекомендациями по использованию предпускового подогревателя обратитесь к вашему дилеру.

## Режим задержки отключения питания дополнительного электрооборудования (RAP)

После выключения зажигания можно использовать следующее электрооборудование:

Питание к приводам стеклоподъемников и приводу крышки люка (при соответствующей комплектации) будет подаваться в течение 10 минут или до момента открывания любой двери.

Питание к информационно-развлекательной системе будет подаваться в течение 10 минут до момента открывания двери водителя либо до включения зажигания или режима ACC/ACCESSORY кнопки запуска.

## Перевод рычага селектора в положение P (парковка)

### Внимание

Автомобиль может внезапно начать движение, если рычаг селектора ненадежно зафиксирован в положении P (парковка), даже при надежно задействованном стояночном тормозе. Автомобиль может самопроизвольно покатиться.

(см. продолжение)

### Внимание (продолжение)

Если автомобиль оставлен с работающим двигателем, он может неожиданно начать движение. Вы или другие люди могут получить увечья. Чтобы быть уверенным в том, что автомобиль не начнет самопроизвольно перемещаться, даже если он находится на сравнительно ровной и горизонтальной поверхности, выполните следующее: если в автомобиле с полным приводом в раздаточной коробке установлен режим нейтральной передачи N, автомобиль может покатиться, даже если рычаг селектора коробки передач находится в положении P (парковка). Поэтому убедитесь в том, что для раздаточной коробки выбран режим, отличный от N (нейтраль). Если автомобиль используется совместно с прицепом, см. *Особенности вождения с прицепом и рекомендации по буксировке* → 264.

1. Нажмите педаль тормоза, затем установите автомобиль на стояночный тормоз.  
См. *Стояночный тормоз* → 224 и *Стояночный тормоз с электроприводом* → 225.
2. Переведите рычаг селектора передач в положение P (парковка), потянув его к себе и переместив вверх до упора.

3. Убедитесь, что выбран режим раздаточной коробки, отличный от N (нейтраль).
4. Выключите зажигание.

## Покидание автомобиля при работающем двигателе

### Внимание

Не рекомендуется оставлять автомобиль с работающим двигателем. Автомобиль может внезапно начать движение, если рычаг селектора не полностью зафиксирован в положении P (парковка), даже при надежно задействованном стояночном тормозе.

Если в автомобиле с полным приводом в раздаточной коробке установлен режим нейтральной передачи N, автомобиль может покатиться, даже если рычаг селектора коробки передач находится в положении P (парковка). Убедитесь, что выбран режим раздаточной коробки, отличный от N (нейтраль).

Кроме того, если вы оставляете автомобиль с работающим двигателем, это может привести к его перегреву и возгоранию. Вы или другие люди могут получить увечья. Не покидайте автомобиль при работающем двигателе.

Если необходимо покинуть автомобиль при работающем двигателе, убедитесь в том, что рычаг селектора находится в положении Р (парковка) и автомобиль надежно удерживается стояночным тормозом.

После перевода рычага селектора в положение Р (парковка) нажмите и удерживайте нажатой педаль тормоза. Затем попробуйте вывести рычаг селектора из положения Р (парковка), но при этом не тяните его на себя. Если рычаг селектора выводится из положения Р, значит, он зафиксирован в положении Р (парковка) ненадежно.

### Блокировка рычага селектора

В случае парковки на уклоне, если рычаг селектора надежно не зафиксирован в положении Р (парковка), вес автомобиля воздействует на упор шестерни блокиратора автоматической коробки передач. При этом вывести рычаг селектора из положения Р может оказаться очень сложно. Это явление называется блокировкой рычага селектора передач. Для предотвращения такой ситуации сначала устанавливайте автомобиль на стояночный тормоз, затем надежно устанавливайте рычаг селектора передач в положение Р (парковка).

Перед началом движения, прежде чем снять автомобиль со стояночного тормоза, выведите рычаг селектора из положения Р (парковка).

В случае блокировки рычага селектора может понадобиться помощь другого автомобиля, который переместит ваш автомобиль с помощью троса в направлении подъема, чтобы давление на упор шестерни блокиратора прекратилось и рычаг селектора можно было вывести из положения Р (парковка).

### Вывод рычага селектора из положения Р (парковка)

Данный автомобиль оборудован электронной системой блокировки рычага селектора передач. Она предназначена для предотвращения перемещения рычага селектора передач из положения Р (парковка), если зажигание не включено и не нажата педаль тормоза.

Система блокировки рычага селектора действует постоянно, кроме случаев, когда полностью или сильно разряжена (менее 9 В) аккумуляторная батарея.

Если аккумуляторная батарея полностью или сильно разряжена, попытайтесь зарядить ее или запустить двигатель от аккумуляторной батареи другого автомобиля. См. *Запуск двигателя от аккумуляторной батареи другого автомобиля* → 340.

Для вывода рычага селектора из положения Р (парковка) выполните следующее:

1. Нажмите педаль тормоза.
2. Установите рычаг селектора в необходимое положение.

Если рычаг селектора передач из положения Р (парковка) вывести не удастся:

1. Ослабьте давление на рычаг селектора.
2. Удерживая нажатой педаль тормоза, подвигайте рычаг селектора в положении Р (парковка).
3. Установите рычаг селектора в необходимое положение.

Если вывести рычаг из парковочного положения по-прежнему не удастся, обратитесь за помощью к официальному дилеру.

### Нахождение автомобиля над горючими материалами

#### Внимание

При контакте с горячими элементами системы выпуска отработанных газов легковоспламеняющиеся материалы могут загореться. Поэтому не оставляйте автомобиль над разбросанной бумагой, сухими листьями, травой и прочими горючими материалами.

## Система Active Fuel Management

Данная система позволяет в зависимости от условий движения автомобиля задействовать все цилиндры двигателя или только четыре цилиндра.

Когда полная мощность двигателя не требуется, например, при движении с постоянной средней скоростью, система переводит двигатель в режим работы на четырех цилиндрах для обеспечения наилучшей топливной экономичности. Если требуется высокая мощность, например, при разгоне с места, при обгоне или при движении на высокой скорости (на автомагистралях), система автоматически переведет двигатель в режим работы на всех цилиндрах.

## Продолжительная стоянка с работающим двигателем

Рекомендуется глушить двигатель автомобиля при стоянке. Если вы оставляете автомобиль с работающим двигателем, выполните следующие действия, чтобы автомобиль не начал самопроизвольно перемещаться, а также убедитесь в том, что в месте стоянки автомобиля имеется достаточная вентиляция. См. *Перевод рычага селектора в положение P (парковка)* → 211 и *Отработанные газы* → 213.

Если автомобиль оставлен припаркованным при работающем двигателе, и пульт ДУ системы дистанционного управления замками (RKE) не находится в автомобиле, двигатель будет заглушен через один час.

Если автомобиль оставлен припаркованным при работающем двигателе, и пульт ДУ системы дистанционного управления замками (RKE) находится в автомобиле, двигатель будет заглушен через два часа.

Двигатель может выключиться раньше, если автомобиль припаркован на уклоне, по причине недостаточного количества топлива.

Если рычаг селектора был выведен из положения P (парковка) во время работы двигателя, таймер будет сброшен и отсчет времени начнется сначала.

## Отработанные газы

### Внимание

В состав отработанных газов, выделяемых двигателем, входит окись углерода (CO) – газ без цвета и запаха. Вдыхание этого газа может привести к потере сознания и даже к смерти.

Отработанные газы могут проникать внутрь автомобиля, если:

- Автомобиль с работающим двигателем находится в закрытом пространстве с недостаточной вентиляцией (подземные паркинги, тоннели, при заблокированном (например, снегом) выходном отверстии выхлопной трубы или отсутствии вентиляции под днищем кузова).
- Отработанные газы приобретают необычный запах или со стороны системы выпуска отработанных газов становится слышным странный или нехарактерный звук.
- Нарушена целостность элементов системы выпуска отработанных газов в результате коррозии или механического повреждения.

(см. продолжение)

**Внимание (продолжение)**

- Система выпуска отработанных газов была изменена, повреждена или отремонтирована ненадлежащим образом.
- В кузове автомобиля есть сквозные отверстия или щели, образовавшиеся в результате дооборудования автомобиля в ходе послепродажного обслуживания, которые не были загерметизированы.

При обнаружении необычных запахов в салоне автомобиля или в случае, если есть подозрение, что отработанные газы проникают в салон:

- При движении держите все окна автомобиля полностью открытыми.
- Немедленно предоставьте автомобиль в авторизованный дилерский центр.

Не оставляйте автомобиль с работающим двигателем в закрытых пространствах, таких как гараж, или в помещениях, не имеющих систем приточной вентиляции.

**Работа двигателя при неподвижном автомобиле**

Рекомендуется глушить двигатель автомобиля на время стоянки.

Если вы оставляете автомобиль с работающим двигателем, выполните необходимые действия, чтобы убедиться в том, что автомобиль не начнет самопроизвольно перемещаться. См. *Перевод рычага селектора в положение P (парковка)* → 211 и *Отработанные газы* → 213.

Если при буксировке прицепа необходимо припарковать автомобиль на уклоне, см. *Особенности вождения с прицепом и рекомендации по буксировке* → 264.

**Автоматическая коробка передач**

Если автомобиль оснащен автоматической коробкой передач, то на комбинации приборов находится индикатор положения селектора. Данный индикатор загорается при включении зажигания.

Рычаг селектора коробки передач имеет несколько положений.



См. *Режим ручного управления переключением передач в Режим ручного выбора передач* → 217.

**P (парковка).** В данном положении ведущие колеса автомобиля заблокированы. При запуске двигателя рычаг селектора должен находиться в этом положении, чтобы автомобиль не мог начать самопроизвольное движение. Когда автомобиль, особенно с большой нагрузкой, находится на стоянке на уклоне, можно заметить, что для вывода рычага селектора автоматической коробки передач из положения P (парковка) требуется большее усилие. См. *Блокировка рычага селектора в Пе-*

ревод рычага селектора в положение Р (парковка) → 211.

### Внимание

Автомобиль может внезапно начать движение, если рычаг селектора ненадежно зафиксирован в положении Р (парковка), даже при надежно задействованном стояночном тормозе. Автомобиль может самопроизвольно покатиться.

Не покидайте автомобиль при работающем двигателе. Если автомобиль оставлен с работающим двигателем, он может неожиданно начать движение. Вы или другие люди могут получить увечья. Для предотвращения самопроизвольного движения автомобиля, даже если он находится на горизонтальной ровной поверхности, всегда устанавливайте автомобиль на стояночный тормоз и переводите рычаг селектора в положение Р (парковка). См. *Перевод рычага селектора в положение Р (парковка)* → 211 и *Особенности вождения с прицепом и рекомендации по буксировке* → 264.

### Внимание

Если в автомобиле с полным приводом в раздаточной коробке установлен режим нейтральной передачи (N), автомобиль может покатиться, даже если рычаг селектора коробки передач находится в положении Р (парковка). Поэтому убедитесь в том, что в раздаточной коробке включена одна из следующих ступеней для движения: повышенная передача в режиме монопривода, повышенная или пониженная передача в режиме полного привода, а не нейтраль. См. *Перевод рычага селектора в положение Р (парковка)* → 211.

**Р (задний ход).** Эта передача используется для движения задним ходом.

### Осторожно

Включение передачи R (задний ход), когда автомобиль еще не остановился, может привести к повреждению деталей автоматической коробки передач. В этом случае гарантия производителя на устранение возможных повреждений распространяться не будет. Переводите рычаг селектора автоматической коробки передач в положение R (задний ход) только после полной остановки автомобиля.

Передача R (задний ход) может использоваться для раскочки автомобиля вперед и назад, чтобы освободить его из снега, льда или песка, не повреждая коробку передач. См. *Если автомобиль застрял* → 201.

**N (нейтраль).** В данном положении рычага селектора двигатель не связан с колесами. Для запуска двигателя во время движения автомобиля можно пользоваться только положением N (нейтраль).

### Внимание

Переводить рычаг селектора в положение для движения при высоких оборотах двигателя очень опасно. Если полностью не нажата педаль тормоза, автомобиль может резко тронуться с места. При этом вы можете потерять контроль над автомобилем и сбить других людей, или автомобиль может столкнуться с какими-либо объектами. Не допускается переводить рычаг селектора в положение для движения при высоких оборотах двигателя.



**Осторожно**

Вывод рычага селектора из положения P (парковка) или N (нейтраль), когда двигатель работает на повышенных оборотах, может привести к повреждению коробки передач. В этом случае гарантия производителя на устранение возможных неисправностей распространяться не будет. Перед перемещением рычага селектора убедитесь в том, что двигатель не работает на повышенных оборотах.

**Осторожно**

При перегреве рабочей жидкости в автоматической коробке передач на дисплее комбинации приборов может отображаться соответствующее сообщение. В такой ситуации дальнейшее движение может привести к повреждению автомобиля. Остановите автомобиль и дайте двигателю поработать в режиме холостого хода, чтобы охладилась рабочая жидкость коробки передач. Сообщение исчезнет после того, как рабочая жидкость коробки передач охладится в достаточной степени.

**D (движение вперед).** Данное положение предназначено для движения вперед в нормальных условиях. Для увеличения

тягового усилия и интенсивного ускорения нажмите педаль акселератора на половину ее хода или до упора.

Положение D (движение вперед) и режим буксировки/движения с повышенной нагрузкой можно использовать при буксировке прицепа, перевозке тяжелых грузов, движении на крутых подъемах или при движении вне дорог. Если происходит слишком частое переключение передач, переключитесь на более низкую передачу.

Переключение на более низкую передачу при движении по скользкой дороге может привести к скольжению колес. См. *Скольжение колес в Восстановление контроля над автомобилем* → 193.

В коробке передач данного автомобиля используется система синхронизации переключения, которая адаптирует алгоритм переключения передач к текущим условиям, чтобы уменьшить число переключений на повышенную или пониженную передачу. Данная система предназначена для определения возможности переключения на более высокую ступень в зависимости от того, сможет ли двигатель поддерживать скорость движения, исходя из текущей скорости автомобиля, положения педали акселератора и степени загрузки автомобиля. Если система синхронизации переключения определяет, что текущую скорость дви-

жения автомобиля поддержать на более высокой передаче нельзя, то переключения на более высокую передачу не произойдет и включенной останется та же передача. В некоторых случаях это будет напоминать задержку переключения, но в действительности это нормальный режим работы коробки передач.

В системе управления коробкой передач также используется адаптивный алгоритм управления. Блок управления коробкой передач с помощью данного алгоритма постоянно сравнивает параметры переключения с заранее заданными идеальными условиями переключения передач. Система управления постоянно изменяет условия переключения для улучшения динамических качеств автомобиля в соответствии с текущими условиями движения (например, степень загрузки автомобиля или температура окружающего воздуха). В результате процесс переключения может восприниматься по-разному, поскольку коробка передач определяет оптимальные моменты для переключения передач.

При низкой температуре окружающего воздуха переключение может задерживаться до тех пор, пока двигатель не прогреется до рабочей температуры. Если рабочая жидкость коробки передач не прогрета, то моменты переключения становятся более заметными. Это нормальное явление.

**L (режим ручного выбора передач).**

Данное положение дает возможность водителю выбрать тот ритм переключений, который больше всего подходит для данных условий движения. При соответствующей комплектации см. *Режим ручного управления переключением передач* в *Режим ручного выбора передач* → 217.

**Осторожно**

Слишком быстрое вращение колес при буксовании или попытка удержать автомобиль на подъеме при помощи только педали акселератора может привести к повреждению коробки передач. В этом случае гарантия производителя на устранение возможных повреждений не распространяется. Если автомобиль застрял, не допускайте слишком большой скорости буксования колес. При остановке на подъеме удерживайте автомобиль на месте при помощи педали тормоза.

**Система управления движением на спуске в нормальном режиме**

Система управления движением на спуске в нормальном режиме активируется при запуске двигателя, но не активируется в режиме ручного выбора передач. Данная функция способствует поддержанию необходимой скорости движения

автомобиля при езде по склону путем задействования двигателя и трансмиссии для замедления хода автомобиля. При первом запуске системы для каждого цикла зажигания на дисплее информационного центра DIC будет отображаться соответствующее сообщение.

Для активации или деактивации функции управления движением на спуске в нормальном режиме в течение текущего цикла зажигания нажмите и удерживайте в течение пяти секунд кнопку включения/выключения режима буксировки/движения с повышенной нагрузкой. После отпускания этой кнопки осуществляется смена запрошенного режима. На дисплее информационного центра появится соответствующее сообщение.

Для получения информации о других типах систем управления движением на спуске см. *Режим буксировки/движения с повышенной нагрузкой* → 218 и *Система круиз-контроля* → 231.

**Режим принудительного включения пониженной передачи (кик-даун)**

После активации этого режима при резком нажатии педали акселератора обеспечивается принудительное переключение на пониженную передачу.

Нажимать на педаль акселератора следует с повышенным усилием в конце ее хода.

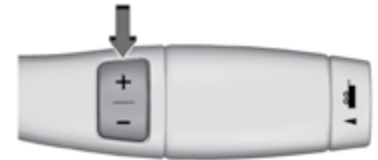
**Режим ручного выбора передач****Ручной режим управления переключением передач**

Автомобиль может оснащаться автоматической коробкой передач с режимом ручного управления переключением передач. Режим ручного управления переключением передач помогает управлять коробкой передач и контролировать скорость движения автомобиля на спуске или при буксировке прицепа, позволяя водителю выбрать нужный диапазон передач.

Чтобы использовать эту функцию:

1. Переведите рычаг селектора в положение L (режим ручного выбора передач).
2. Для выбора передач в соответствии с текущими условиями движения

нажимайте кнопки «+»/«-» переключателя, расположенного на рычаге селектора. Или удерживайте кнопки «+»/«-» для выбора самой высокой или самой низкой передачи, доступной для текущего скоростного режима.

При выборе положения L (режим ручного выбора передач) на экране рядом с символом L будет показан номер выбранной ступени автоматической коробки передач.

Данный номер соответствует номеру самой высокой ступени, которая может использоваться. Для переключения доступны все ступени с номерами ниже этого номера. Но коробка передач может автоматически переключаться на более низкие ступени в зависимости от текущих условий движения. Например, при выборе ступени 5 (5-я передача) коробка будет автоматически переключаться с 1-й передачи по 5-ю, но 6-я передача использоваться не будет до тех пор, пока не будет нажата кнопка «+» или «-» на рычаге селектора.

На автомобилях с бензиновыми двигателями при переводе рычага селектора из положения D (движение вперед) в положение L (ручной режим) может осуществляться переключение на более низкую передачу. Ступень, которая выбрана в коробке передач при переводе рычага

селектора из положения D (движение вперед) в положение L (ручной режим), устанавливается при переходе на более низкую передачу. См. *таблицу ниже*.

Система управления движением на спуске не может быть использована при активном режиме ручного выбора передач. См. *Режим буксировки/движения с повышенной нагрузкой* → 218.

При включенном режиме ручного выбора передач могут использоваться система круиз-контроля и режим буксировки/движения с повышенной нагрузкой.

#### Осторожно

Слишком быстрое вращение колес при буксовании или попытка удержать автомобиль на подъеме при помощи только педали акселератора может привести к повреждению коробки передач. В этом случае гарантия производителя на устранение возможных повреждений не распространяется. Если автомобиль застрял, не допускайте слишком большой скорости буксования колес. При остановке на подъеме удерживайте автомобиль на месте при помощи педали тормоза.

## Режим буксировки/движения с повышенной нагрузкой

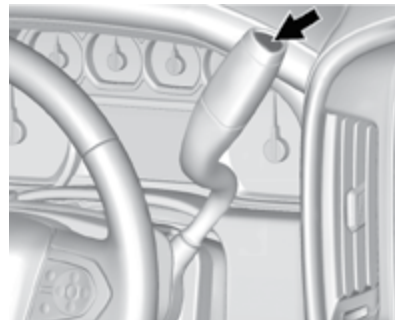

Ваш автомобиль имеет режим буксировки/движения с нагрузкой. В режиме буксировки/движения с нагрузкой алгоритм переключения коробки передач изменяется для уменьшения числа переключений, повышения динамических характеристик, управляемости автомобиля и улучшения охлаждения коробки передач и двигателя во время движения на крутых спусках, при буксировке прицепа или при перевозке тяжелого груза.

Для включения или выключения режима буксировки/движения с нагрузкой нажмите кнопку, расположенную на торце рычага селектора автоматической коробки передач. При включении режима буксировки/

Передача перед переходом из режима D (движение вперед) в режим L (ручной режим)	8-я	7-я	6-я	5-я	4-я	3-я	2-я	1-я
Ступень после перехода из режима D (движение вперед) в режим L (ручной режим); режим буксировки/движения с повышенной нагрузкой не активирован	L6	L6	L5	L4	L3	L3	L2	L1
Ступень после перехода из режима D (движение вперед) в режим L (ручной режим); режим буксировки/движения с повышенной нагрузкой активирован	L6	L5	L4	L3	L3	L3	L2	L1

движения с нагрузкой загорается световой индикатор на комбинации приборов.

См. *Контрольная лампа режима буксировки/движения с повышенной нагрузкой* → 144 и *Движение по холмистой местности и по горным дорогам* → 199.

См. также *Режим буксировки/движения с повышенной нагрузкой в Переключатель режимов движения* → 229.

### Система торможения на спуске в режиме буксировки/движения с повышенной нагрузкой

Система торможения на спуске в режиме буксировки/движения с повышенной нагрузкой активируется при выборе режима буксировки/движения с повышенной нагрузкой, но не активируется в Режиме ручного выбора передач. См. *Режим буксировки/движения с повышенной нагрузкой* выше и *Режим ручного выбора передач* → 217. Данная система способствует поддержанию необходимой скорости движе-

ния автомобиля при езде по склону путем задействования двигателя и трансмиссии для замедления хода автомобиля.

Для активации или деактивации системы в течение текущего цикла зажигания нажмите и удерживайте нажатой в течение пяти секунд кнопку включения/выключения режима буксировки/движения с повышенной нагрузкой. После отпущения этой кнопки осуществляется смена запрошенного режима. На дисплее информационного центра отображается соответствующее сообщение.

См. *Оборудование для буксировки прицепа* → 270.

Для получения информации о других типах систем управления движением на спуске см. *Автоматическая коробка передач* → 214 и *Система круиз-контроля* → 231.

## Система привода

### Система полного привода

Если автомобиль оборудован этой системой, то крутящий момент двигателя подается ко всем четырем колесам для обеспечения лучшего тягового усилия.

#### Осторожно

Движение в режиме 4 ↑ и 4 ↓ (при соответствующей комплектации) по ровной и сухой дороге с твердым покрытием (и хорошим сцеплением с поверхностью) в течение продолжительного времени может привести к сокращению срока службы трансмиссии автомобиля.

Движение в режиме 4 ↑ или 4 ↓ по ровной и сухой дороге с твердым покрытием может привести к следующим проблемам:

- Повышенная вибрация на рулевом колесе автомобиля.

- Ускоренный износ шин автомобиля.
- Жесткое переключение раздаточной коробки и повышенный шум.

### ⚠ Внимание

Если в автомобиле с полным приводом в раздаточной коробке установлен режим нейтральной передачи (N), автомобиль может покатиться, даже если рычаг селектора коробки передач находится в положении P (парковка). Убедитесь в том, что в раздаточной коробке включена одна из следующих ступеней для движения: 2 ↑, 4 ↑ или 4 ↓, а не нейтраль. См. *Перевод рычага селектора в положение P (парковка)* → 211.

### Осторожно

Движение на высокой скорости в режиме 4 ↓ в течение продолжительного времени может привести к повреждению или сокращению срока службы трансмиссии.

Шум и толчки при переключении между режимами 4 ↓ и 4 ↑ или при переключении из положения N (нейтраль) при работающем двигателе не являются признаками неисправности.

При переключении в режим 4 ↓ противобуксовочная система и система StabiliTrak® отключаются. См. *Противобуксовочная система/система поддержания курсовой устойчивости* → 227.

### Раздаточная коробка с режимом автоматического подключения переднего моста



При соответствующей комплектации переключатель режимов раздаточной коробки расположен на приборной панели рядом с рулевым колесом. Используйте данный поворотный переключатель для включения или отключения полного привода.

При включении зажигания на короткое время загорятся все индикаторы, расположенные на переключателе режимов раздаточной коробки, а затем останется

гореть индикатор, соответствующий выбранному режиму раздаточной коробки.

Если индикатор на переключателе не соответствует контрольной лампе, это значит, что, возможно, переключатель поворачивался при выключенном зажигании.

Индикатор на переключателе должен соответствовать контрольной лампе перед подачей команды переключения. Для подачи команды переключения поверните переключатель режимов раздаточной коробки в новое желаемое положение. Контрольная лампа будет мигать, сигнализируя о том, что переключение выполняется. Когда переключение выполнено, подсвечивается новое положение. Если по какой-либо причине раздаточная коробка не может выполнить требуемое переключение, она вернется в режим, который был выбран до переключения.

Доступны следующие режимы:

**N (нейтраль).** Используется только в том случае, если автомобиль требует буксировки. См. *Буксировка автомобиля транспортным средством, используемым для отдыха* → 344 или *Буксировка автомобиля* → 343.

**2 ↑ (привод на задние колеса, повышенная передача).** Данный режим используется в большинстве случаев при движении по городским улицам

и автомагистральям. В этом режиме передние колеса автомобиля не связаны с двигателем. Данный режим обеспечивает наилучшую топливную экономичность.

**AUTO (автоматическое включение полного привода).** Данный режим используется при движении в условиях, когда сцепление с дорожным покрытием постоянно изменяется (обледенелое, заснеженное и грунтовое покрытие). При движении в данном режиме передний мост подключен, и передаваемая от двигателя мощность автоматически распределяется между передними и задними колесами в зависимости от условий движения. При движении в этом режиме топливная экономичность несколько ухудшается по сравнению с режимом 2 ↑.

Не используйте режим AUTO (при наличии) при парковке на крутом склоне, на котором не обеспечивается достаточное сцепление с покрытием (лед, снег, грязь или гравий). В режиме AUTO автомобиль будет удерживаться на месте только задние колеса и он может начать скольжение. При парковке на крутом склоне используйте режим 4 ↑, чтобы автомобиль удерживали на месте все четыре колеса.

**4 ↑ (полный привод, повышенная передача).** Данный режим используется, когда требуется повышенное тяговое усилие, например, при движении по заснеженным

или обледеневшим дорогам, а также в большинстве случаев при движении вне дорог. В данном режиме передний мост включен постоянно.

**4 ↓ (полный привод, пониженная передача).** При выборе этого режима (в зависимости от комплектации автомобиля) крутящий момент двигателя подается ко всем четырем колесам для обеспечения лучшего тягового усилия. Выбирайте 4 ↓ при движении по глубокому песку, грязи или снегу, а также на крутых подъемах и спусках.

При переключении в режим 4 ↓ противобуксовочная система и система StabiliTrak® отключаются. См. *Противобуксовочная система/система поддержания курсовой устойчивости* → 227.

#### **Включение режима 4 ↑ или режима AUTO**

Переключателем выберите режим 4 ↑ или AUTO при любой скорости движения автомобиля, при этом управление педалью акселератора должно быть прекращено. Однако переключение нельзя выполнять из режима 4 ↓. При переключении будет мигать контрольная лампа системы полного привода. По завершении переключения контрольная лампа будет светиться постоянно.

#### **Включение режима 2 ↑**

Установите переключатель в режим 2 ↑.

Это можно выполнить при любой скорости движения автомобиля, но при этом управление педалью акселератора должно быть прекращено. Однако переключение нельзя выполнять из режима 4 ↓. При переключении будет мигать контрольная лампа системы полного привода. По завершении переключения контрольная лампа будет светиться постоянно.

#### **Включение режима 4 ↓**

При включенном режиме 4 ↓ поддерживайте скорость движения автомобиля не выше 72 км/ч.

Для переключения:

1. Зажигание должно быть включено. Автомобиль должен быть неподвижен, или двигаться со скоростью не более 5 км/ч при положении трансмиссии N (нейтраль). Рекомендуемый диапазон скоростей для переключения: 1,6–3,2 км/ч.
2. Установите переключатель в положение 4 ↓. Перед тем как включить передачу, дождитесь момента, когда индикатор 4 ↓ перестанет мигать.

#### **Осторожно**

Если включить передачу до того как индикатор запрошенного режима перестанет мигать, можно повредить раздаточную коробку.

Если включена передача и/или скорость автомобиля превышает 5 км/ч, индикатор 4 ↓ будет мигать в течение 30 секунд, и переключение не будет завершено. Через 30 секунд раздаточная коробка переключится в режим 4 ↑. Для отображения индикатора поверните переключатель в положение 4 ↑. При скорости не более 5 км/ч и рычаге селектора в положении N попытайтесь переключиться снова.

### Переключение из режима 4 ↓

Для переключения:

1. Зажигание должно быть включено. Автомобиль должен быть неподвижен или двигаться со скоростью не более 5 км/ч при положении трансмиссии N (нейтраль). Рекомендуемый диапазон скоростей для переключения: 1,6–3,2 км/ч.
2. Поверните переключатель в положение 4 ↑, AUTO или 2 ↑. Перед тем как включить передачу, дождитесь момента, когда индикатор 4 ↑, AUTO или 2 ↑ перестанет мигать.

#### Осторожно

Если включить передачу до того как индикатор запрошенного режима перестанет мигать, можно повредить раздаточную коробку.

Если включена передача и/или скорость автомобиля превышает 5 км/ч, индикатор 4 ↑, AUTO или 2 ↑ будет мигать в течение 30 секунд, и переключение не будет завершено. При скорости не более 5 км/ч и рычаге селектора в положении N попытайтесь переключиться снова.

### Переключение в положение N (нейтраль) (в зависимости от комплектации автомобиля)

Чтобы переключить раздаточную коробку в положение N:

1. Припаркуйте автомобиль на ровной поверхности.
2. Включите стояночный тормоз, затем нажмите и удерживайте педаль тормоза. См. *Стояночный тормоз с электроприводом* → 225 и *Стояночный тормоз* → 224.
3. Запустите двигатель или включите зажигание.
4. Переведите рычаг селектора в положение N (нейтраль).
5. Переключите раздаточную коробку в положение 2 ↑.
6. Поверните переключатель режимов раздаточной коробки по часовой стрелке до упора для выбора режима N (нейтраль) и удерживайте его в этом положении до тех пор, пока не начнет мигать индикатор N. Это

может занять по меньшей мере 10 секунд. Затем медленно отпустите переключатель до установки его в положение 4 ↓. Когда переключение раздаточной коробки в диапазон N (нейтраль) будет завершено, загорится индикатор N (нейтраль).

7. При работающем двигателе убедитесь, что раздаточная коробка находится в режиме N (нейтраль), переключив рычаг селектора в положение R (движение задним ходом) и затем в положение D (движение вперед). При включении передачи автомобиль не должен поехать.
8. Заглушите двигатель и переведите кнопку запуска в положение ACC/ACCESSORY.
9. Переместите рычаг селектора в положение P (парковка). См. *Буксировка автомобиля транспортным средством, используемым для отдыха* → 344.
10. Выключите зажигание.

### Переключение из положения N (нейтраль)

Чтобы переключить раздаточную коробку из положения N:

1. Установите автомобиль на стояночный тормоз.

2. Нажмите и удерживайте нажатой кнопку запуска двигателя в течение 5 секунд, не нажимая педаль тормоза, чтобы активировать сервисный режим.
3. Переведите рычаг селектора в положение N (нейтраль).
4. Переключателем режимов раздаточной коробки выберите требуемый режим.

После переключения раздаточной коробки из положения N (нейтраль) индикатор N погаснет.

5. Отключите стояночный тормоз.
6. Запустите двигатель и при помощи рычага селектора выберите требуемую передачу.

## Тормозная система

### Антиблокировочная система (ABS)

Данный автомобиль оснащен антиблокировочной системой – современной электронной системой, которая помогает предотвратить блокировку колес при торможении.

После запуска двигателя перед началом движения автомобиля система ABS выполняет самодиагностику. В ходе самодиагностики может быть слышен характерный шум, а также ощущаться небольшое перемещение педали тормоза. Это не является признаком неисправности.



Данная контрольная лампа загорается при возникновении неисправности антиблокировочной системы. См. *Контрольная лампа антиблокировочной системы (ABS) → 143.*

Если при движении по скользкой дороге необходимо резко затормозить и продолжать торможение, чтобы избежать столкновения с внезапно появившимся

препятствием, блок управления системы определяет, что вращение колес замедляется. Если одно из колес находится на грани блокировки, блок управления избирательно управляет тормозной системой каждого из колес.

Антиблокировочная система способна в соответствии с развитием конкретной ситуации изменять тормозное усилие в каждом из колесных тормозных механизмов значительно быстрее, чем это мог бы сделать водитель. В результате водитель сохраняет контроль над автомобилем даже при резком торможении.

При срабатывании тормозной системы блок управления контролирует скорость вращения каждого колеса и регулирует давление в гидроприводе каждого тормозного механизма.

Помните: действие антиблокировочной системы не сокращает величину времени, необходимого для нажатия педали тормоза, и не всегда сокращает длину тормозного пути. Если ваш автомобиль находится слишком близко к автомобилю, движущемуся впереди, и тот внезапно замедляется, времени для нажатия педали тормоза может не хватить. Выбирайте дистанцию так, чтобы расстояние до автомобиля, движущегося впереди, было достаточным.



### Использование антиблокировочной системы

Не «накачивайте» педаль тормоза. Чтобы сработала антиблокировочная система, необходимо сильно нажать педаль тормоза один раз и удерживать ее нажатой. При этом может быть слышен характерный шум работы данной системы и ощущаться пульсация на педали тормоза. Это не является признаком неисправности.

### Торможение в экстренных ситуациях

Антиблокировочная система позволяет водителю тормозить, не теряя возможности управлять автомобилем с помощью рулевого колеса. Во многих экстренных ситуациях сохранение возможности управления автомобилем имеет большее значение, чем даже очень эффективное торможение.

### Стояночный тормоз

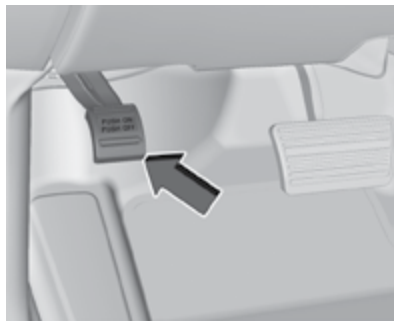

Для включения стояночного тормоза правой ногой удерживайте нажатой педаль тормозной системы, затем левой ногой нажмите педаль стояночного тормоза.

При включенном зажигании загорится контрольная лампа тормозной системы. См. *Контрольная лампа тормозной системы* → 142.

### Осторожно

Движение с задействованным стояночным тормозом может привести к перегреву тормозных механизмов и преждевременному износу или повреждению компонентов тормозной системы. Перед началом движения убедитесь в том, что автомобиль полностью снят со стояночного тормоза и контрольная лампа тормозной системы не горит.

Для снятия автомобиля со стояночного тормоза нажмите и удерживайте педаль тормозной системы правой ногой, затем левой ногой нажимайте педаль стояночного тормоза до тех пор, пока не почувствуете, что усилие на педали уменьшилось. Медленно отпустите педаль стояночного тормоза. Если автомобиль не полностью снят со стояночного тормоза, в начале движения автомобиля появится сообщение на экране DIC и будет активировано звуковое предупреждение.

## Стояночный тормоз с электроприводом



Данный автомобиль оснащен стояночным тормозом с электроприводом (EPB). Стояночный тормоз с электроприводом может быть задействован всегда, даже при выключенном зажигании. Во избежание разрядки аккумуляторной батареи не пользуйтесь стояночным тормозом при выключенном двигателе слишком часто.

Система EPB оснащена контрольной лампой стояночной тормозной системы с электроприводом (P) (или PARK) и контрольной лампой неисправности стояночного тормоза с электроприводом (P).

См. *Контрольная лампа стояночной тормозной системы с электроприводом*

→ 143 и *Контрольная лампа неисправности стояночного тормоза с электроприводом* → 143.

Прежде чем покинуть автомобиль, посмотрите, горит ли контрольная лампа (P) (или PARK), чтобы убедиться в том, что стояночный тормоз задействован.

### Установка автомобиля на стояночный тормоз с электроприводом

Чтобы задействовать стояночный тормоз с электроприводом:

1. Полностью остановите автомобиль.
2. Кратковременно потяните вверх переключатель стояночного тормоза.

При полностью задействованном стояночном тормозе начнет мигать, а затем будет гореть контрольная лампа (P) (или PARK). Если контрольная лампа (P) (или PARK) мигает постоянно, значит, стояночный тормоз задействован только частично или обнаружена неисправность стояночного тормоза. На дисплее информационного центра отобразится соответствующее сообщение. Отключите стояночный тормоз, а затем включите его снова. Если контрольная лампа не загорается или продолжает мигать, обратитесь в авторизованный сервисный центр. Не совершайте поездки, если контрольная лампа (P) (или PARK) стояночной

тормозной системы мигает. Обратитесь в авторизованный сервисный центр. См. *Контрольная лампа стояночной тормозной системы с электроприводом* → 143.

Если горит контрольная лампа (P), нажмите переключатель стояночного тормоза и удерживайте его нажатым. Продолжайте удерживать переключатель, пока не загорится контрольная лампа (P) (или PARK). Если никакие действия, описанные выше, не привели к выключению контрольной лампы (P), обратитесь в авторизованный сервисный центр.

Если стояночный тормоз с электроприводом включить во время движения автомобиля, автомобиль начнет замедляться, пока удерживается переключатель электронного стояночного тормоза. Если переключатель удерживать до полной остановки автомобиля, стояночный тормоз останется включенным после отпускания переключателя.

Стояночный тормоз с электроприводом может в некоторых ситуациях активироваться автоматически при неподвижном автомобиле. Это не является признаком неисправности и осуществляется для периодической проверки работоспособности стояночной тормозной системы с электроприводом.

Если задействовать стояночный тормоз с электроприводом не удастся, следует

заблокировать задние колеса, чтобы предотвратить самопроизвольное движение автомобиля.

### Снятие автомобиля со стояночного тормоза с электроприводом

Чтобы снять автомобиль со стояночного тормоза с электроприводом:

1. Включите зажигание или выберите режим ACC/ACCESSORY кнопки запуска.
2. Нажмите и удерживайте нажатой педаль тормоза.
3. Кратковременно нажмите переключатель EPB.

Автомобиль снят со стояночного тормоза, когда контрольная лампа (P) (или PARK) не горит.

Если горит контрольная лампа (P), отключите стояночный тормоз, нажав и удерживая нажатым переключатель стояночного тормоза. Продолжайте удерживать переключатель, пока не погаснет контрольная лампа (P) (или PARK). Если любая из этих контрольных ламп продолжает гореть после снятия автомобиля со стояночного тормоза, обратитесь в авторизованный сервисный центр.

### Осторожно

Движение с задействованным стояночным тормозом может привести к перегреву тормозных механизмов и преждевременному износу или повреждению компонентов тормозной системы. Перед началом движения убедитесь в том, что автомобиль полностью снят со стояночного тормоза и контрольная лампа тормозной системы не горит.

### Автоматическое снятие автомобиля со стояночного тормоза с электроприводом

Автомобиль будет автоматически снят со стояночного тормоза с электроприводом, если работает двигатель, включена передача для движения и производится попытка трогания. Избегайте резких ускорений при задействованном стояночном тормозе, чтобы продлить срок службы тормозных колодок стояночной тормозной системы.

### Система помощи при экстренном торможении

Данный автомобиль оснащен системой помощи при экстренном торможении, которая помогает водителю остановить автомобиль или уменьшить скорость его

движения в экстренных ситуациях. Для увеличения тормозного усилия в системе используется электрогидравлический блок управления, входящий в состав системы поддержания курсовой устойчивости, в случаях, когда водитель резко и с большой силой нажимает педаль тормоза, пытаясь быстро остановить или резко замедлить автомобиль. Блок управления увеличивает давление в гидроприводе тормозной системы до тех пор, пока не сработает антиблокировочная система. Незначительная пульсация на педали тормоза или ее перемещение в это время не является признаком неисправности. При этом необходимо продолжать нажимать педаль тормоза в соответствии со складывающейся ситуацией. Действие системы помощи при экстренном торможении автоматически прекращается при отпуске педали тормоза или при быстром уменьшении усилия, прикладываемого к педали тормоза.

### Система помощи при трогании на подъеме (HSA)

Данный автомобиль оснащен системой Hill Start Assist (HSA), которая помогает трогаться с места при остановке на подъеме, уклон которого достаточен для активации этой системы. Данная система

разработана для предотвращения начала произвольного движения автомобиля при заглушенном двигателе как вперед, так и назад. Система автоматически активируется при полной остановке автомобиля на подъеме. В период, когда водитель отпускает педаль тормозной системы и нажимает педаль акселератора, чтобы тронуться с места, когда автомобиль находится на подъеме, система помощи при трогании на подъеме поддерживает давление в гидроприводе тормозной системы в течение максимум двух секунд, что предотвращает произвольное скатывание автомобиля. Система автоматически отключается при нажатии педали акселератора в течение последующих двух секунд. Она не активируется, если рычаг селектора находится в положении D (движение вперед) и автомобиль находится на спуске, или если автомобиль находится на подъеме, а рычаг селектора находится в положении R (задний ход).

## Системы стабилизации движения

### Противобуксовочная система/система поддержания курсовой устойчивости

#### Действие систем

Данный автомобиль оснащен противобуксовочной системой (TCS) и системой поддержания курсовой устойчивости StabiliTrak®. Данные системы ограничивают скорость вращения колес и помогают водителю сохранить контроль над автомобилем в сложных условиях движения, особенно на скользкой дороге.

Противобуксовочная система активируется при обнаружении буксования или потери контакта одного или всех ведущих колес с дорогой. При этом система TCS задействует тормоза, чтобы снизить скорость вращения колес и/или уменьшает крутящий момент двигателя, чтобы ограничить буксование колес.

Система StabiliTrak активируется в том случае, когда блок управления данной системы определяет наличие разницы между параметрами направления движения автомобиля, задаваемыми водителем, и фактическим направлением движе-

ния автомобиля. Система выборочно притормаживает отдельные колеса, чтобы помочь водителю удержать автомобиль на заданном курсе. При запуске двигателя также автоматически включается система контроля раскачивания прицепа (TSC). См. *Система контроля раскачивания прицепа (TSC)* → 272.

Если противобуксовочная система или система StabiliTrak срабатывает при действующей системе круиз-контроля, то последняя автоматически отключается. После восстановления нормальных условий движения система круиз-контроля может быть включена снова.

Обе системы автоматически активируются после запуска двигателя и начала движения. Во время работы или самодиагностики этих систем может быть слышен характерный звук или вы можете ощущать, что выполняются некоторые действия. Это не является признаком неисправности.

При нормальных условиях движения рекомендуется оставить обе системы включенными. Однако противобуксовочную систему необходимо отключать, если автомобиль застрял в песке, грязи или снегу и его необходимо освободить методом раскочки. См. *Если автомобиль застрял* → 201 и *Включение и отключение систем* далее в данном разделе.

При соответствующей комплектации, если раздаточная коробка работает в режиме полного привода с пониженной передачей, система стабилизации и противобуксовочная система автоматически отключаются, загорается контрольная лампа  и появляется соответствующее сообщение на экране информационного центра DIC.



Контрольная лампа противобуксовочной системы/системы StabiliTrak расположена на комбинации приборов. Данная контрольная лампа:

- Мигает, когда противобуксовочная система ограничивает скорость вращения колес.
- Мигает, когда активируется система StabiliTrak.
- Горит постоянно, если одна из систем не работает.

Если одна из систем не включается или не срабатывает, на дисплее информационного центра DIC появляется соответствующее сообщение, а контрольная лампа  загорается и не гаснет, сигнали-

зируя о том, что система неактивна и не помогает водителю сохранять контроль над автомобилем. Управлять автомобилем безопасно, но необходимо соответствующим образом скорректировать стиль вождения.

Если загорается и не гаснет контрольная лампа :

1. Остановите автомобиль.
2. Заглушите двигатель и подождите 15 секунд.
3. Запустите двигатель.

Продолжайте движение. Если контрольная лампа  снова загорается и не гаснет, возможно, системе необходимо больше времени для самодиагностики. Если лампа продолжает гореть, обратитесь в авторизованный сервисный центр.





### Включение и отключение систем







Кнопка управления противобуксовочной системой/системой поддержания курсовой устойчивости StabiliTrak расположена на центральной консоли.



### Осторожно

Не «накачивайте» педаль тормоза и избегайте резких ускорений, если отключена противобуксовочная система. Это может привести к повреждению компонентов трансмиссии автомобиля.

Для отключения противобуксовочной системы нажмите и отпустите кнопку . Контрольная лампа отключения противобуксовочной системы  загорится на комбинации приборов. На дисплее информационного центра появится соответствующее сообщение. Для включения противобуксовочной системы, снова нажмите и отпустите кнопку . Контрольная лампа отключения противобуксовочной системы  на комбинации приборов погаснет.

Если кнопка  будет нажата во время действия противобуксовочной системы, эта система будет отключена только тогда, когда колеса перестанут вращаться.

Для отключения систем TCS и StabiliTrak нажмите и удерживайте нажатой кнопку  до тех пор, пока контрольная лампа  отключения противобуксовочной системы и контрольная лампа  отключения системы StabiliTrak не загорятся на комбинации приборов. На дисплее информационного центра появится соответствующее сообщение.

Для включения систем TCS и StabiliTrak снова нажмите и отпустите кнопку . При этом контрольная лампа  отключения системы TCS и контрольная лампа  отключения системы поддержания курсовой устойчивости StabiliTrak погаснут на комбинации приборов.

Система поддержания курсовой устойчивости StabiliTrak автоматически включится при скорости автомобиля больше 56 км/ч. Противобуксовочная система при этом не включится.

Автомобиль оборудован системой контроля раскачивания прицепа (TSC) и системой помощи при трогании на подъеме (HSA).

См. Система контроля раскачивания прицепа (TSC) → 272 и Система помощи при трогании на подъеме (HSA) → 226.

Установка неоригинального дополнительного оборудования может привести к повреждению или отказу систем или компонентов автомобиля. См. *Дополнительное оборудование и внесение изменений в конструкцию автомобиля* → 277.

## Переключатель режимов движения

Переключатель режимов движения позволяет обеспечить спортивную динамику, повышенную плавность хода или облегчить движение при различных

погодных и дорожных условиях. Эта система изменяет настройки программного обеспечения различных подсистем в соответствии с условиями движения. В зависимости от пакета опций, имеющихся функций и выбранного режима настройки подвески, рулевого управления и силового агрегата изменяются таким образом, чтобы обеспечить желаемые характеристики выбранных режимов. Если автомобиль оборудован системой управления жесткостью подвески Magnetic Ride Control, при выборе разных режимов движения плавность хода регулируется максимально эффективно с учетом дорожных условий и выбранного режима. Переключатель режимов движения имеет четыре режима: Tour, Sport, Snow/Ice и Tow/Haul.

Нажмите кнопку Tow/Haul, чтобы активировать и деактивировать режим буксировки/движения с повышенной нагрузкой.

Нажмите переключатель MODE на центральной консоли, чтобы выбрать режим Tour, Sport или Snow/Ice. При первом нажатии переключателя появляется графическое изображение всех доступных режимов движения. При последующих нажатиях происходит последовательное переключение между доступными режимами. При движении по ровной дороге разница между режимами Tour и Sport не ощущается. При изменении условий

движения выбирайте соответствующий режим.

### Режим Tour

Обеспечивает повышенную плавность хода. Используйте этот режим при движении в городских условиях и по магистралям.

При выборе этого режима индикация на дисплее DIC отсутствует.

### Режим Sport

Выбирайте данный режим для активной манеры езды, когда это позволяют дорожные условия или когда вы предпочитаете более быструю ответную реакцию автомобиля.

Настройки рулевого управления изменяются таким образом, чтобы обеспечить более точный контроль над автомобилем. Настройки системы Magnetic Ride Control изменяются таким образом, чтобы обеспечивалась повышенная устойчивость при прохождении поворотов.

При выборе данного режима на дисплее информационного центра загорается индикатор режима Sport.

### Режим Snow/Ice

Используйте данный режим, когда необходимо обеспечить повышенную устойчивость автомобиля при движении по скользкой дороге.

При движении автомобиля переключения на повышенные передачи выполняются в нормальном режиме. Параметры ускорения будут изменяться таким образом, чтобы обеспечить более плавный разгон с места.

При выборе данного режима на дисплее информационного центра загорается индикатор режима Snow/Ice.

### Режим буксировки/движения с повышенной нагрузкой

Режим буксировки/движения с повышенной нагрузкой предназначен для движения автомобиля с тяжелым прицепом или при перевозке на автомобиле груза с большой массой и габаритами. См. *Режим буксировки/движения с повышенной нагрузкой* → 218.

Использование режима буксировки/движения с повышенной нагрузкой наиболее эффективно, когда совокупная полная масса автомобиля и прицепа (GCWR) составляет не менее 75% от максимально допустимой полной массы автопоезда. См. *Вес прицепа в Буксировка прицепа* → 264.

Включение режима буксировки/движения с повышенной нагрузкой особенно полезно при условиях, указанных ниже.

- Буксировка тяжелого прицепа или перевозка крупного или тяжелого груза

при движении по холмистой местности.

- Буксировка тяжелого прицепа или перевозка крупного или тяжелого груза при движении с частыми остановками.
- Буксировка тяжелого прицепа или перевозка крупного или тяжелого груза на оживленных паркингах, когда требуется более надежное управление при движении с низкой скоростью.

Включение режима буксировки/движения с повышенной нагрузкой при малой загрузке автомобиля или без прицепа не вызывает повреждения систем автомобиля. Но использовать данный режим в таких ситуациях не рекомендуется. В противном случае двигатель и коробка передач автомобиля будут использоваться в неоптимальном режиме, что приведет к увеличению расхода топлива. Режим буксировки/движения с повышенной нагрузкой рекомендуется использовать только в случае движения автомобиля с тяжелым прицепом или при перевозке на автомобиле большого и/или тяжелого груза.

При выборе данного режима на комбинации приборов загорается соответствующий индикатор.

### Система управления жесткостью подвески Magnetic Ride Control

Данная система осуществляет контроль за подвеской автомобиля.

С учетом данных о состоянии дороги, угле поворота рулевого колеса и скорости движения автомобиля с помощью данной системы обеспечивается наилучшая управляемость при оптимальной плавности хода. При движении по ровной дороге разница между режимами Tour и Sport не ощущается.

**Tour:** используется для движения по городу и автомагистралям. Данный режим обеспечивает максимальную плавность хода.

✳ **Sport:** выбирайте данный режим для активной манеры езды, когда это позволяют дорожные условия или когда вы предпочитаете более быструю ответную реакцию автомобиля. В данном режиме водитель лучше чувствует автомобиль благодаря увеличенному усилию на рулевом колесе и увеличенной жесткости подвески.

✳ **Snow/Ice:** используйте данный режим, когда необходимо обеспечить повышенную устойчивость автомобиля при движении по скользкой дороге.



По умолчанию действует режим Tour. Чтобы перейти из режима Tour в режим Sport или Snow/Ice, нажмите кнопку MODE системы Magnetic Ride Control на центральной консоли. Нажмите кнопку, чтобы выбрать необходимый режим.

На дисплее информационного центра (DIC) на короткое время появится соответствующее сообщение при запуске двигателя или смене режима.

### Самоблокирующийся дифференциал заднего моста

Автомобили с блокировкой дифференциала заднего моста могут обеспечить большее тяговое усилие при движении по снегу, грязи, льду, песку или гравию. Это устройство в основном действует так, как действует дифференциал обычного ведущего моста, но в условиях плохого

сцепления задних колес с дорогой оно позволяет повысить тяговое усилие.

### Система автоматического регулирования положения кузова

Система автоматического управления высотой задней части кузова является частью системы непрерывного управления жесткостью подвески Magnetic Ride Control (при наличии).

Эта система является полностью автоматической и обеспечивает выравнивание положения кузова для улучшения управляемости и ходовых качеств при различных условиях загрузки автомобиля. Воздушный компрессор, подсоединенный к задним амортизаторам, поднимает или опускает заднюю часть кузова для поддержания ее постоянной высоты при изменении загрузки. Эта система активируется при включении зажигания и после этого автоматически регулирует положение кузова. Для опускания задней части кузова системе может потребоваться до 10 минут после выключения зажигания. Вы можете слышать, как работает воздушный компрессор во время регулирования высоты кузова.

При использовании сцепного устройства с распределением нагрузки рекомендуется до регулировки сцепного устройства дать системе выровнять положение задней части кузова.

## Система круиз-контроля

### ⚠ Внимание

Не используйте систему круиз-контроля в условиях, когда движение с постоянной скоростью небезопасно. Не используйте систему круиз-контроля в условиях движения в плотном транспортном потоке, а также на извилистых дорогах.

Пользоваться системой круиз-контроля на скользких дорогах также опасно. На таких дорогах вы можете потерять контроль над автомобилем из-за часто меняющихся условий сцепления колес с дорогой, что может стать причиной чрезмерного буксования колес. Не пользуйтесь системой круиз-контроля на скользких дорогах.

При помощи системы круиз-контроля, начиная приблизительно со скорости 40 км/ч или более, можно поддерживать выбранную скорость движения постоянной, не используя педаль акселератора. При скорости движения менее 40 км/ч система круиз-контроля не действует.

Если противобуксовочная система/ система поддержания курсовой устойчивости начинает ограничивать скорость вращения колес, когда система круиз-контроля активна, то система круиз-контроля



будет выключена автоматически. См. *Противобуксочная система/система поддержания курсовой устойчивости* → 227. Если подается предупреждение о возможном столкновении, когда система круиз-контроля активна, она отключается. См. *Система предупреждения о возможном фронтальном столкновении (FCA)* → 251. После восстановления нормальных условий движения систему круиз-контроля можно активировать снова.

При нажатии педали тормоза система круиз-контроля отключается.



**Ⓢ (вкл./выкл.):** нажмите для включения/выключения системы круиз-контроля. При включении системы на комбинации приборов загорается контрольная лампа белого цвета.

**+RES (восстановление/ускорение):** при кратковременном нажатии вверх переключателя будет выбрана заданная ранее скорость движения, при удержании переключателя нажатым в верхнем положении скорость будет увеличиваться. Если система круиз-контроля уже активна, используйте этот переключатель для увеличения скорости автомобиля.

**SET- (установка/замедление):** одновременно нажмите переключатель вниз для установки значения скорости и активации системы круиз-контроля. Если система круиз-контроля уже активна, используйте этот переключатель для уменьшения скорости автомобиля.

**Ⓢ (отмена):** при нажатии данной кнопки система круиз-контроля отключается, при этом последнее значение заданной скорости сохраняется в памяти системы.

### Активация режима движения с использованием системы круиз-контроля

Если кнопка включения системы круиз-контроля **Ⓢ** нажата, но система не активирована, при нажатии переключателя в положение SET- или +RES возможно случайное включение этой системы при неподходящих условиях движения. Не оставляйте систему круиз-контроля включенной (кнопка **Ⓢ** нажата), когда вы ей не пользуетесь.

Для активации системы круиз-контроля:

1. Нажмите кнопку **Ⓢ**.
2. Доведите скорость автомобиля до требуемой величины.
3. Нажмите переключатель в положение SET- и отпустите.
4. Снимите ногу с педали акселератора.

Когда с помощью системы круиз-контроля автомобиль будет выведен в режим заданной скорости, на комбинации приборов загорится зеленый индикатор включения системы круиз-контроля, а сообщение об установленном значении скорости отобразится на дисплее информационного центра или на проекционном дисплее на ветровом стекле (при соответствующей комплектации).

### Восстановление заданной скорости движения

Если при выбранной заданной скорости движения была нажата педаль тормоза или кнопка **Ⓢ**, действие системы круиз-контроля временно прекращается, и последнее значение заданной скорости сохраняется в памяти системы.

Если автомобиль движется со скоростью 40 км/ч или выше, кратковременно нажмите переключатель вверх (+RES). Автомобиль вернется в режим скорости, заданной ранее.

### **Увеличение скорости движения при использовании круиз-контроля**

Если система круиз-контроля уже включена:

- Нажмите переключатель вверх (+RES) и удерживайте до момента достижения желаемой скорости, затем отпустите.
- Чтобы немного увеличить скорость движения, кратковременно нажмите переключатель вверх (+RES). При каждом таком нажатии скорость движения автомобиля увеличивается приблизительно на 1 км/ч.

Показания спидометра могут отображаться в британской или метрической системе единиц измерения. См. *Комбинация приборов* → 134. Значение увеличения зависит от выбранной системы единиц измерения.

### **Уменьшение скорости движения при использовании системы круиз-контроля**

Если система круиз-контроля уже включена:

- Нажмите переключатель вниз (SET-) и удерживайте до тех пор, пока не будет достигнута нужная скорость движения, а затем отпустите.
- Чтобы немного уменьшить скорость движения, кратковременно нажи-

те переключатель вниз (SET-). При каждом таком нажатии скорость движения автомобиля уменьшается приблизительно на 1 км/ч.

Показания спидометра могут отображаться в британской или метрической системе единиц измерения. См. *Комбинация приборов* → 134. Значение уменьшения зависит от выбранной системы единиц измерения.

### **Обгон другого автомобиля при включенной системе круиз-контроля**

Для увеличения скорости нажмите педаль акселератора. Как только нога будет убрана с педали акселератора, автомобиль вернется к скорости, ранее заданной для системы круиз-контроля.

При нажатии педали акселератора или сразу после ее отпускания кратковременно нажмите переключатель в положение SET-, и текущая скорость движения будет задана для системы круиз-контроля.

### **Пользование системой круиз-контроля при движении по холмистой местности**

Действие системы круиз-контроля при движении по холмистой местности зависит от скорости движения, загрузки автомобиля и крутизны уклонов. При движении на крутой подъем для поддержания

выбранной скорости может потребоваться нажать педаль акселератора. При движении по крутому спуску, чтобы контролировать скорость движения, может потребоваться задействовать функцию системы управления движением на спуске.



Система управления движением на спуске активируется после запуска двигателя и при включенной системе круиз-контроля. Данная система не активируется в ручном режиме выбора передач. Данная функция способствует поддержанию необходимой скорости движения автомобиля при езде по склону путем задействования двигателя и трансмиссии для замедления хода автомобиля.

Для активации или деактивации функции управления движением на спуске в течение текущего цикла зажигания нажмите и удерживайте нажатой в течение трех секунд кнопку включения/выключения режима буксировки/движения с повышенной нагрузкой. На дисплее информационного центра появится соответствующее сообщение.

Для получения информации о других типах систем управления движением на спуске см. *Автоматическая коробка передач* → 214 и *Режим буксировки/движения с повышенной нагрузкой* → 218.

## Выключение системы круиз-контроля

Существует четыре способа выключения системы круиз-контроля:

- Слегка нажмите педаль тормоза.
- Нажмите кнопку .
- Переведите рычаг селектора в положение N (нейтраль).
- Для выключения системы круиз-контроля нажмите кнопку .

## Удаление данных о заданной скорости

Данные о ранее заданной скорости движения автомобиля удаляются из памяти системы при нажатии кнопки  или выключении зажигания.

## Система адаптивного круиз-контроля

В автомобилях с системой адаптивного круиз-контроля (ACC) данная система позволяет выбрать скорость движения автомобиля и величину дистанции до идущего впереди автомобиля. Внимательно ознакомьтесь с данным разделом, прежде чем приступить к использованию этой системы. Система ACC использует камеру и радарные датчики для обнаружения других автомобилей. Расстояние до идущего впереди автомобиля отображается в виде времени, которое затрачивается на прохождение дистанции между вашим

автомобилем и автомобилем, движущимся в той же полосе движения непосредственно впереди вашего автомобиля.

Если система ACC не обнаруживает автомобиль, идущий впереди, она действует как обычная система круиз-контроля.

Если перед вашим автомобилем обнаружен другой автомобиль, система ACC может ускорять или замедлять автомобиль, в том числе с использованием тормозной системы, для поддержания заданной дистанции между автомобилями. Для отключения системы ACC нажмите педаль тормоза. Если система ACC управляет скоростью движения автомобиля, когда срабатывает противобуксовочная система (TCS) или система поддержания курсовой устойчивости, система ACC может автоматически отключиться. См. *Противобуксовочная система/система поддержания курсовой устойчивости* → 227. При улучшении условий движения, когда может безопасно действовать система ACC, ее можно активировать снова.

Система ACC не действует, если отключены противобуксовочная система (TCS) или система поддержания курсовой устойчивости *StabiliTrak*.

### Внимание

Система ACC обладает ограниченными возможностями торможения, интенсивности которого может быть недостаточно, чтобы предотвратить столкновение с автомобилем, идущим впереди. Это может произойти, когда водитель идущего впереди автомобиля резко затормаживает или останавливает его или перед вашим автомобилем внезапно оказывается автомобиль, перестроившийся из соседней полосы. См. также *Привлечение внимания водителя* в данном разделе. Необходимо постоянно быть внимательным при управлении автомобилем и быть готовым к выполнению соответствующих действий, в том числе к нажатию педали тормоза. См. *Предусмотрительность при вождении* → 191.

### Внимание

Система адаптивного круиз-контроля не реагирует на появление на проезжей части детей, пешеходов, животных или объектов.

Не используйте систему адаптивного круиз-контроля в следующих ситуациях:

(см. продолжение)

**Внимание (продолжение)**

- На извилистых и холмистых дорогах или если датчики заблокированы снегом, льдом или грязью. Система может не обнаруживать автомобили, идущие впереди. Следите за тем, чтобы вся передняя часть автомобиля была чистой.
- В условиях недостаточной видимости, таких как туман, дождь или снегопад. Использовать систему адаптивного круиз-контроля в данных условиях не следует.
- На скользких дорогах, когда при частой смене участков с разными типами покрытия может возникнуть чрезмерное скольжение колес.



 (вкл./выкл.): нажмите для включения или выключения системы. Когда система ACC включена, индикатор на комбинации приборов загорается белым цветом.

**+RES (восстановление/ускорение):** кратковременно нажмите переключатель вверх для выбора ранее заданного значения скорости или удерживайте в верхнем положении для увеличения скорости. Если система ACC уже активна, используйте этот переключатель для увеличения скорости автомобиля.

**SET- (установка/замедление):** кратковременно нажмите переключатель вниз для установки значения скорости и активации системы ACC. Если система ACC уже активна, используйте этот переключатель для уменьшения скорости автомобиля.

 (отмена): при нажатии данной кнопки система ACC отключается, при этом последнее значение заданной скорости сохраняется.

 (задание дистанции): нажмите данную кнопку для установки времени (соответствующего дистанции) для системы ACC. Выберите значение дистанции: Far (большая), Medium (средняя), Near (малая).

Показания спидометра могут отображаться в британской или метрической системе

единиц измерения. См. *Комбинация приборов* → 134. Значение увеличения/уменьшения зависит от выбранной системы единиц измерения.



**Переключение между режимами адаптивного и обычного круиз-контроля**

Для переключения между режимами адаптивного и обычного круиз-контроля нажмите и удерживайте нажатой кнопку . На дисплее информационного центра появится соответствующее сообщение. См. *Сообщения о состоянии автомобиля* → 155.



Индикатор режима адаптивного круиз-контроля

Индикатор режима обычного круиз-контроля

При активации режима адаптивного круиз-контроля на комбинации приборов загорится индикатор  зеленого цвета и будет отображаться значение дистанции до автомобиля впереди. При активации режима обычного круиз-контроля на комбинации приборов загорится индикатор  зеленого цвета, при этом значение



дистанции до автомобиля впереди отобразаться не будет.

При включении зажигания активируется тот режим круиз-контроля, который использовался последним перед выключением зажигания.

### **Внимание**

Перед использованием данной функции необходимо определить по индикатору на комбинации приборов, какой режим круиз-контроля активирован в текущий момент. Если активирован режим обычного круиз-контроля, то автомобиль не будет автоматически замедляться перед движущимся впереди автомобилем, что может спровоцировать дорожно-транспортное происшествие. При этом водитель и пассажиры могут получить серьезные и даже смертельные травмы.

### **Активация режима движения с использованием системы адаптивного круиз-контроля**

Если кнопка  нажата, но система ACC не используется, возможна случайная активация этой системы при неподходящих условиях движения. Не оставляйте систему круиз-контроля включенной (кнопка  нажата), когда вы ей не пользуетесь.

Выберите скорость, которая будет поддерживаться системой адаптивного круиз-контроля. Это скорость автомобиля, которая будет поддерживаться при отсутствии автомобиля, идущего впереди вашего автомобиля.

Во время движения система ACC не поддерживает скорость ниже 25 км/ч, хотя ее действие может возобновляться при скорости ниже указанного значения.

Для активации системы ACC во время движения:

1. Нажмите кнопку .
2. Доведите скорость автомобиля до требуемой величины.
3. Нажмите переключатель в положение SET- и отпустите.
4. Снимите ногу с педали акселератора.

После активации системы ACC она может сразу же начать затормаживать ваш автомобиль, если перед ним будет обнаружен другой автомобиль на дистанции, меньшей, чем была установлена вами.

Система ACC может быть активирована также на остановленном автомобиле, если сама система включена и нажата педаль тормоза.



Индикатор ACC отображается на комбинации приборов и проекционном дисплее на ветровом стекле. Когда система ACC активна, этот индикатор горит зеленым цветом.

При выборе скорости учитывайте действующие ограничения скорости, скорость движения других транспортных средств и погодные условия.

### **Восстановление заданной скорости движения**

Если при выбранной заданной скорости движения была нажата педаль тормоза, то действие системы адаптивного круиз-контроля временно прекращается, и последнее значение заданной скорости сохраняется в памяти системы.

Для возобновления действия системы ACC временно нажмите переключатель вверх (+RES).

- Если автомобиль движется, то он ускорится до ранее заданной скорости.
- Если автомобиль остановлен и нажата педаль тормоза, нажмите переключатель

чатель вверх (RES+) и отпустите педаль тормоза. Система ACC будет удерживать автомобиль на месте, пока не будет нажат переключатель вверх (RES+) или педаль акселератора.

Зеленый индикатор ACC и заданное значение скорости отображаются на дисплее комбинации приборов. Индикатор обнаружения автомобиля впереди может мигать, если автомобиль, двигавшийся перед вашим автомобилем, исчез из поля зрения. См. *Приближение к автомобилю и следование за ним* далее в этом разделе.

Если система ACC после возобновления ее действия не обнаруживает автомобиль, идущий перед вашим автомобилем, либо обнаруживает автомобиль, дистанция до которого превышает заданную или который входит в крутой поворот, скорость вашего автомобиля будет увеличиваться до заданного значения.

### **Увеличение скорости при движении на заданной скорости**

Если система круиз-контроля уже включена:

- Нажмите педаль акселератора, чтобы скорость движения автомобиля увеличилась. Нажмите переключатель вниз (SET-). Отпустите переключатель и педаль акселератора. Теперь автомобиль будет поддерживать новую, более высокую скорость.

Когда нажата педаль акселератора, система ACC не будет задействовать тормоза. Цвет индикатора системы ACC на комбинации приборов изменится на синий.

- Нажмите переключатель вверх (+RES) и удерживайте нажатым до тех пор, пока не будет достигнута нужная скорость движения, а затем отпустите его.
- Чтобы немного увеличить скорость движения, кратковременно нажмите переключатель вверх (+RES). При каждом таком нажатии скорость движения автомобиля увеличивается приблизительно на 1 км/ч.
- Для увеличения значения скорости на большую величину нажмите переключатель вверх (+RES) и удерживайте кратковременно. При каждом таком нажатии скорость движения автомобиля увеличивается приблизительно на 5 км/ч.

Если система не обнаруживает автомобиль, идущий перед вашим автомобилем, или обнаруживает автомобиль, дистанция до которого превышает заданную, скорость будет увеличиваться до вновь установленного значения.

Значение заданной скорости можно увеличить также при остановленном автомобиле.

- Если автомобиль остановлен и педаль тормоза нажата, нажмите переключатель вверх (RES+), пока не отобразится нужное значение скорости.
- Если автомобиль удерживается на месте системой ACC и впереди находится другой автомобиль, нажатие переключателя вверх (RES+) приведет к увеличению значения заданной скорости. Нажатие переключателя вверх (RES+) при отсутствии впереди другого автомобиля приведет к возобновлению действия системы ACC.

### **Уменьшение скорости при движении на заданной скорости**

Если система круиз-контроля уже включена:

- Нажмите педаль тормоза, чтобы скорость движения автомобиля уменьшилась до желаемой. Отпустите педаль тормоза и нажмите переключатель вниз (SET-). Теперь автомобиль будет поддерживать новую, более низкую скорость.
- Нажмите переключатель вниз (SET-) и удерживайте до тех пор, пока не будет достигнута нужная скорость движения, а затем отпустите.
- Чтобы немного уменьшить скорость движения, кратковременно нажми-

те переключатель вниз (SET-). При каждом таком нажатии скорость движения автомобиля уменьшается приблизительно на 1 км/ч.

- Для уменьшения значения скорости на большую величину нажмите переключатель вниз (SET-) и удерживайте кратковременно. При каждом таком нажатии скорость движения автомобиля уменьшается приблизительно на 5 км/ч.
- Чтобы уменьшить значение скорости, когда автомобиль остановлен, нажмите переключатель вниз (SET-), пока не отобразится нужное значение скорости.

### Выбор дистанции между автомобилями

Когда с помощью системы ACC обнаруживается автомобиль, идущий перед вашим автомобилем, система будет уменьшать скорость движения вашего автомобиля для поддержания заданного значения дистанции.

Нажмите кнопку , расположенную на рулевом колесе, чтобы выбрать величину дистанции. При каждом нажатии кнопки последовательно переключаются три настройки: Far (большая дистанция), Medium (средняя дистанция), Near (малая дистанция).

При нажатии этой кнопки текущая настройка дистанции кратковременно высвечивается на дисплее DIC и дисплее HUD. Заданный режим дистанции будет поддерживаться до тех пор, пока он не будет изменен.

Поскольку каждому из трех упомянутых выше значений дистанции соответствует определенная величина, выраженная в единицах времени, значение дистанции будет изменяться в зависимости от скорости движения автомобиля. Чем быстрее движется ваш автомобиль, тем быстрее он будет приближаться к автомобилю, идущему впереди. При выборе величины дистанции учитывайте плотность и скорость транспортного потока, а также погодные условия. Три варианта настройки дистанции могут не подходить для всех водителей и всех условий движения.

При изменении величины дистанции автоматически изменяется чувствительность системы предупреждения о возможном фронтальном столкновении (FCA). См. Система предупреждения о возможном фронтальном столкновении (FCA) → 251.

### Привлечение внимания водителя



При активированной системе ACC внимание водителя может привлекаться, если система ACC не способна интенсивно затормозить автомобиль из-за очень большой скорости сближения автомобилей.

При возникновении данных условий на проекционном дисплее на ветровом стекле отображается мигающий символ предупреждения. Одновременно с этим может подаваться предупреждение со стороны передней части салона автомобиля (серия из восьми звуковых сигналов) или предупреждение в виде пяти импульсов вибрации на обе половины подушки сиденья водителя. См. Системы предотвращения столкновения/контроля окружающего пространства в Пользовательские настройки → 157.

См. Предусмотрительность при вождении → 191.

## Приближение к автомобилю и следование за ним



На комбинации приборов и проекционном дисплее HUD (при соответствующей комплектации) появляется индикатор обнаружения автомобиля впереди.

Данный индикатор отображается только в том случае, если обнаружен автомобиль, идущий перед вашим автомобилем в попутном направлении.

Если данный индикатор не отображается, система ACC не затормаживает автомобиль и не реагирует на наличие автомобиля, идущего впереди.

Система ACC автоматически замедляет автомобиль и регулирует скорость движения вашего автомобиля, поддерживая заданную дистанцию до впереди идущего автомобиля. Скорость движения вашего автомобиля увеличивается или уменьшается при следовании за автомобилем, идущим впереди, но заданная вами скорость не превышает. При необходимости система может применять частичное торможение. Во время торможения

загораются стоп-сигналы. Шум и характер работы компонентов тормозной системы при автоматическом торможении может отличаться от шума и характера работы компонентов системы при обычном торможении. Это не является признаком неисправности.

## Неподвижные объекты и объекты, движущиеся с очень малой скоростью

### **Внимание**

Система адаптивного круиз-контроля (ACC) может не обнаруживать неподвижные автомобили и автомобили, движущиеся перед вашим автомобилем с очень малой скоростью, и не реагировать на них. Например, система не будет применять торможение перед стоящим автомобилем, если до этого его движение системой не обнаруживалось. Это может возникнуть в ситуации движения в транспортном потоке с частыми остановками и последующим троганием или в случае, если перед вашим автомобилем неожиданно возникает другой автомобиль, перестроившийся из соседней полосы движения. Ваш автомобиль в такой ситуации может не остановиться, и произойдет столкновение.

(см. продолжение)

### **Внимание (продолжение)**

При пользовании системой ACC необходимо постоянно быть внимательным и готовым к совершению соответствующих действий, в том числе к нажатию педали тормоза.

## Автоматическое отключение системы ACC

Система ACC может автоматически отключаться, и водителю необходимо будет самостоятельно затормаживать автомобиль в следующих случаях:

- Заблокированы датчики системы.
- Была активирована или деактивирована противобуксовочная система TCS или система поддержания курсовой устойчивости.
- В системе возникла неисправность.
- От радарного датчика поступает ложный сигнал блокировки при движении в пустынной или отдаленной местности, где отсутствуют другие автомобили или какие-либо объекты на обочинах дороги. На дисплее информационного центра (DIC) может отобразиться сообщение о том, что система адаптивного круиз-контроля временно недоступна.



Когда система ACC неактивна, соответствующий индикатор на комбинации приборов горит белым цветом.

В некоторых случаях, когда система ACC не активируется, можно использовать режим обычного круиз-контроля. См. *Переключение между режимами адаптивного и обычного круиз-контроля* ранее в этом разделе. При использовании системы круиз-контроля всегда принимайте во внимание дорожные условия.

### **Уведомление о возможности возобновления работы системы ACC**

Система ACC поддерживает дистанцию между вашим автомобилем и автомобилем, движущимся в той же полосе движения непосредственно впереди вашего автомобиля, и, если это необходимо, замедляет ваш автомобиль или останавливает его.

Если автомобиль, находившийся впереди, исчез из виду, но действие системы ACC не возобновилось, на комбинации приборов в качестве напоминания начинает мигать индикатор обнаружения автомобиля впереди. Кроме того, будут поданы три импульса вибрации на обе стороны подушки сиденья водителя или прозвучат три звуковых сигнала. См. *Типы предупреждений и Уведомление о возможности возобновления движения*

в подразделе *Системы предотвращения столкновения/контроля окружающего пространства* в *Пользовательские настройки* → 157.

Если идущий впереди автомобиль исчез из виду, для возобновления действия системы адаптивного круиз-контроля нажмите переключатель в положении RES+ или нажмите педаль акселератора. Если ваш автомобиль остается неподвижным в течение более двух минут или если открывается дверь водителя и отстегивается ремень безопасности водителя, система ACC автоматически активирует стояночный тормоз с электроприводом для удержания автомобиля на месте. Загорится контрольная лампа состояния стояночного тормоза с электроприводом. См. *Стояночный тормоз с электроприводом* → 225. Для возобновления действия системы ACC и снятия автомобиля со стояночного тормоза с электроприводом нажмите педаль акселератора.

На дисплее информационного центра (DIC) может появиться предупреждение о необходимости перевести рычаг селектора в положение P (парковка) перед покиданием автомобиля. См. *Сообщения о состоянии автомобиля* → 155.

### **Внимание**

Если автомобиль был остановлен с помощью системы ACC и если система ACC была деактивирована, отключена или ее действие было отменено, автомобиль удерживаться на месте не будет. Автомобиль может самопроизвольно покатиться. Когда автомобиль удерживается на месте системой ACC во время остановки, всегда будьте готовы задействовать тормоза.

### **Внимание**

Покидать автомобиль, когда рычаг селектора не установлен в положение P (парковка), может быть опасно. Не покидайте автомобиль, когда он удерживается на месте системой ACC. Всегда переводите рычаг селектора в положение P (парковка) и выключайте зажигание, прежде чем покинуть автомобиль.

### **Отмена действия системы ACC**

Если при действующей системе ACC нажать педаль акселератора, цвет индикатора ACC на комбинации приборов изменится на синий. Действие системы ACC будет автоматически возобновлено после того, как водитель отпустит педаль акселератора.

**⚠ Внимание**

Торможение с помощью системы АСС не осуществляется, если нога водителя находится на педали акселератора. Ваш автомобиль может столкнуться с автомобилем, идущим впереди.

**Движение по извилистой дороге****⚠ Внимание**

При движении по извилистой дороге система АСС в некоторых случаях может не обнаруживать автомобили, движущиеся впереди по вашей полосе. Ваш автомобиль может неожиданно ускориться до установленного вами значения скорости, особенно в тех случаях, когда перед вашим автомобилем на автомагистраль с подъездной дороги въезжает другой автомобиль или съезжает с автомагистрали на подъездную дорогу. В подобных условиях вы можете потерять контроль над автомобилем или столкнуться с другим автомобилем. Не пользуйтесь системой АСС в местах разветвления и примыкания дорог. Всегда будьте готовы применить торможение.

**⚠ Внимание**

При движении по извилистым участкам дорог система АСС может реагировать на автомобили, движущиеся по другим полосам, или может не успевать реагировать на автомобили, движущиеся впереди по вашей полосе. Ваш автомобиль может столкнуться с автомобилем, идущим впереди, или вы можете потерять контроль над автомобилем. Будьте особенно внимательны при прохождении поворотов и будьте готовы применить торможение. Выбирайте соответствующую скорость для прохождения поворотов.

При прохождении крутых поворотов характер действия системы АСС может изменяться. На очень крутых поворотах она может уменьшать скорость движения автомобиля.

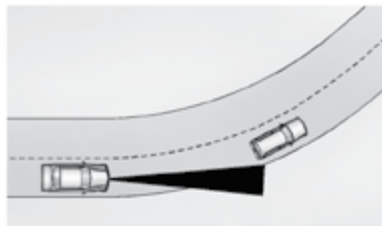

Когда ваш автомобиль следует за другим автомобилем и входит в поворот, система АСС может не обнаружить автомобиль, движущийся впереди, и ваш автомобиль может ускориться до заданной скорости. Когда это происходит, индикатор обнаружения автомобиля впереди не появляется.

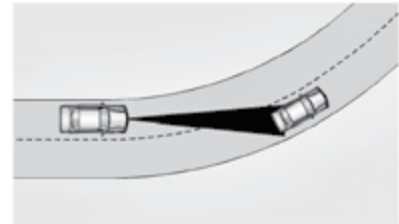

Система АСС может обнаруживать автомобили, движущиеся в попутном направлении по соседним полосам движения, и применять торможение.

Система АСС может неожиданно подавать предупреждение и/или затормаживать автомобиль, когда это не является необходимым. Она может реагировать на автомобили, движущиеся по другим полосам, дорожные знаки, ограждения и другие неподвижные объекты при входе в поворот или выходе из него. Это не является признаком неисправности системы. Обслуживание автомобиля не требуется.

### При перестроении автомобилей, движущихся по другим полосам

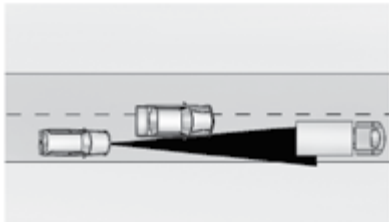

Система ACC не обнаруживает идущие впереди автомобили до тех пор, пока они не окажутся полностью в пределах полосы, по которой движется ваш автомобиль. Будьте готовы при необходимости нажать педаль тормоза.



### Не используйте систему ACC в холмистой местности и при буксировке прицепа



Не используйте систему ACC при движении по холмистой местности или при буксировке прицепа. При движении по холмистой местности система ACC не будет обнаруживать автомобили, движущиеся перед вашим автомобилем. При движении по холмистой местности чаще, чем при движении по равнинной, приходится ускоряться и тормозить, особенно при буксировке прицепа. При нажатии педали тормоза система круиз-контроля отключается.

### Отключение системы ACC

Существует три способа выключения системы адаптивного круиз-контроля:

- Слегка нажмите педаль тормоза.
- Нажмите кнопку .
- Нажмите кнопку .

### Удаление данных о заданной скорости

Данные о ранее заданной скорости движения автомобиля удаляются из памяти системы при нажатии кнопки  или выключении зажигания.

### Очистка датчиков

Действие фронтальной камеры, расположенной перед салонным зеркалом заднего вида, и радарных датчиков, установленных в передней части автомобиля, может ухудшаться и даже блокироваться

снегом, льдом и грязью. Для обеспечения эффективной работы системы ACC эти зоны необходимо очищать.

Если режим адаптивного круиз-контроля (ACC) не работает, можно использовать режим обычного круиз-контроля. См. *Переключение между режимами адаптивного и обычного круиз-контроля* ранее в этом разделе. При использовании системы круиз-контроля всегда принимайте во внимание дорожные условия.

Инструкции по очистке см. в подразделе *Мойка автомобиля в Уход за кузовом* → 348.

Действие системы может ограничиваться при снегопаде, проливном дожде и движении по грязной дороге.

## Системы помощи водителю

Данный автомобиль может быть оборудован системами, совместное действие которых помогает предотвратить столкновения или уменьшить тяжесть их последствий при движении передним или задним ходом и парковочных маневрах. Внимательно ознакомьтесь с данным разделом, прежде чем приступить к использованию этих систем.

### Внимание

Не полагайтесь исключительно на действие систем помощи водителю. Наличие этих систем не отменяет необходимости внимательного и безопасного управления автомобилем. Вы можете не услышать или не почувствовать сигналы привлечения внимания и предупреждения, подаваемые этими системами. Несоблюдение правил безопасного вождения может привести к травмам, гибели людей или повреждению автомобиля. См. *Предусмотрительность при вождении* → 191.

(см. продолжение)

### Внимание (продолжение)

Во многих случаях эти системы:

- Не обнаруживают наличие детей, пешеходов, велосипедистов или животных.
- Не обнаруживают автомобили или объекты, находящиеся за пределами поля зрения систем.
- Не работают при любой скорости движения.
- Не предупреждают вас или не привлекают ваше внимание достаточное количество раз для того, чтобы избежать столкновения.
- Не работают в условиях плохой видимости или плохой погоды.
- Не работают, если датчики покрыты льдом, снегом или грязью.
- Не работают, если датчики загорожены наклейками, магнитами или металлическими пластинами.
- Не работают, если зоны вокруг датчиков имеют повреждения или отремонтированы некачественно.

(см. продолжение)

### Внимание (продолжение)

Необходимо постоянно быть внимательным при управлении автомобилем и быть готовым к выполнению соответствующих действий, в том числе к торможению и/или поворачиванию рулевого колеса.

### Звуковые предупреждения или предупреждения в виде импульсов вибрации

Некоторые системы помощи водителю привлекают его внимание к помехам для движения с помощью звуковых предупреждений. Информация о том, как можно изменить громкость звукового предупреждения, приведена в подразделе *Комфорт и удобство в Пользовательские настройки* → 157.

При соответствующей комплектации вместо звуковых предупреждений водителю могут подаваться предупреждения в виде импульсов вибрации подушки сиденья. Для изменения настроек предупредительного оповещения см. *Системы контроля окружения в Пользовательские настройки* → 157.

## Системы помощи при парковке или движении задним ходом

При соответствующей комплектации камера заднего обзора (RVC), система помощи при парковке задним ходом (RPA), система помощи при парковке передним ходом (FPA), система кругового обзора, камера фронтального обзора, система автоматического торможения при движении задним ходом (RAB), система предупреждения при движении задним ходом, система предупреждения об объектах, движущихся сзади в поперечном направлении (RCTA), и система автоматической парковки (APA) могут помочь водителю избежать столкновения или свести последствия столкновений к минимуму. Всегда следите за обстановкой вокруг автомобиля во время парковки или движения задним ходом.

### Камера заднего обзора (RVC)

При включении передачи заднего хода (R) с камеры заднего обзора (RVC) на дисплей информационно-развлекательной системы передается изображение зоны, находящейся за автомобилем. После вывода рычага селектора из положения R (задний ход) предыдущий экран отображается на дисплее с небольшой задержкой. Для более раннего возврата

к предыдущему экрану нажмите любую кнопку на дисплее информационно-развлекательной системы, переведите рычаг селектора в положение P (парковка) или доведите скорость движения автомобиля до 12 км/ч. Камера заднего обзора расположена над площадкой государственного номерного знака.

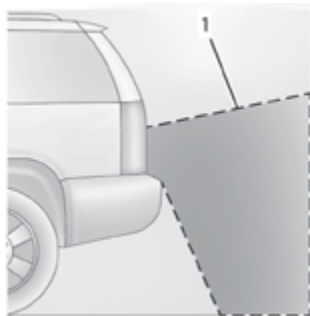

1. Зона охвата камеры заднего обзора

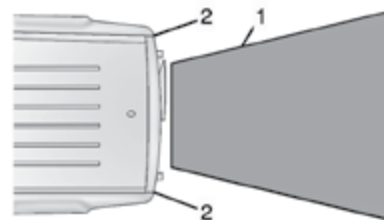

1. Зона охвата камеры заднего обзора
2. Углы заднего бампера

Отображаемые объекты могут располагаться ближе или дальше, чем они воспринимаются на экране. Размеры отображаемой зоны ограничены, и объекты, находящиеся слишком близко к углам бампера или под ним, могут быть на экране не видны.

Может отображаться предупреждение в виде треугольника, сигнализирующее о том, что датчики системы помощи при парковке задним ходом обнаружили препятствие. Цвет треугольника может изменяться с оранжевого на красный, и треугольник может увеличиваться в размерах по мере приближения к препятствию.

### Система кругового обзора

При соответствующей комплектации система кругового обзора позволяет выводить на дисплей информацион-

но-развлекательной системы изображение зон вокруг автомобиля наряду с изображениями с камер фронтального и заднего обзора. Камера фронтального обзора находится за решеткой радиатора или рядом с передней эмблемой, камеры бокового обзора – в нижней части каждого наружного зеркала заднего вида, а камера заднего обзора – над площадкой государственного номерного знака.

#### **Внимание**

Камеры системы кругового обзора имеют «слепые» зоны, поэтому в поле их зрения попадают не все объекты, находящиеся рядом с углами кузова автомобиля. Если наружные зеркала заднего вида сложены, зоны вокруг автомобиля будут отображаться на дисплее некорректно. При парковке или движении задним ходом всегда контролируйте пространство вокруг автомобиля.



1. Зоны охвата камер системы кругового обзора
2. «Слепые» зоны

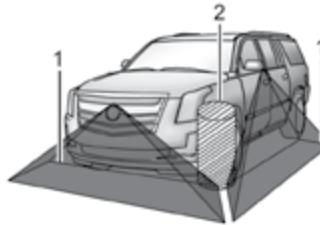

1. Зоны охвата камер системы кругового обзора
2. «Слепая» зона

#### Камера фронтального обзора



При соответствующей комплектации зона перед автомобилем отображается на дисплее информационно-развлекательной системы. Изображение передней зоны выводится на дисплей после перевода рычага селектора из положения R (задний ход) в положение для движения вперед или при нажатии кнопки CAMERA на дисплее информационно-развлекательной системы, при условии, что скорость при движении вперед не превышает 8 км/ч. При соответствующей комплектации изображение с камеры фронтального обзора также выводится на дисплей, когда система помощи при парковке обнаруживает препятствие на расстоянии максимум 30 см от передней части автомобиля.

**⚠ Внимание**

Камеры не обнаруживают пешеходов, велосипедистов, животных, движущиеся объекты, а также предметы, расположенные вне поля зрения камер, ниже бампера или под автомобилем. Дистанция, отображаемая на дисплее, может отличаться от фактической. При движении автомобиля задним ходом не ориентируйтесь только по изображению, выводимому с помощью камер. Перед началом движения всегда убеждайтесь в безопасности маневра с помощью зеркал заднего вида и оценивая обстановку через боковые и заднее окна. Соблюдайте осторожность, чтобы избежать травмирования и/или гибели людей и повреждений автомобиля.

**Система помощи при парковке**

Датчики систем помощи при парковке передним и задним ходом при скорости движения менее 8 км/ч могут обнаруживать препятствия на расстоянии до 1,2 м от переднего бампера и до 2,5 м от заднего бампера на высоте 25 см от земли и ниже уровня бампера. Указанная дистанция обнаружения может сокращаться при жаркой или влажной погоде. Если датчики заблокированы, объекты не обнаруживаются или возможно некорректное функционирование системы. Очищайте

датчики от грязи, снега и льда. Также очищайте их после мойки автомобиля при отрицательных температурах наружного воздуха.

**⚠ Внимание**

Система помощи при парковке не распознает наличие детей, пешеходов, велосипедистов, животных, а также объектов, расположенных ниже бампера или находящихся слишком близко или слишком далеко от автомобиля. Она действует при скорости движения, не превышающей 8 км/ч. Во избежание травмирования и гибели людей, а также повреждения автомобиля, даже при наличии систем помощи при парковке перед началом движения всегда убеждайтесь в безопасности маневра с помощью зеркал заднего вида и оценивая обстановку через боковые и заднее окна.



На дисплее систем помощи при парковке на комбинации приборов (при соответствующей комплектации) отображаются блоки, показывающие расстояние до объекта, а также информация систем помощи при парковке передним и задним ходом, касающаяся расположения препятствий. По мере приближения к препятствию количество подсвеченных блоков увеличивается и цвет блоков изменяется с желтого на оранжевый и красный.

При первоначальном обнаружении препятствия, находящегося сзади, со стороны задней части салона раздается однократное звуковое предупреждение или подаются два импульса вибрации на обе половины подушки сиденья водителя. При нахождении объекта очень близко (менее 0,6 м за автомобилем или менее 0,3 м перед автомобилем) со стороны передней или задней части автомобиля (в зависимости от расположения объекта) будет подаваться непрерывное звуковое предупреждение или пятикратно будут поданы предупреждения в виде импульсов вибрации на обе половины подушки сиденья водителя. Звуковые предупреждения для передних датчиков системы помощи при парковке имеют большую частоту, чем для задних датчиков.

### Система предупреждения и автоматического торможения при движении задним ходом

Автомобили с системой адаптивного круиз-контроля (ACC) оснащены системой предупреждения при движении задним ходом и системой автоматического торможения при движении задним ходом (RAB). Система предупреждения сигнализирует о приближении к препятствиям, находящимся сзади, при движении задним ходом на скорости более 8 км/ч.

При первоначальном обнаружении системой предупреждения препятствия, находящегося сзади, со стороны задней части салона раздается однократное звуковое предупреждение или подаются два импульса вибрации на обе половины подушки сиденья водителя. При обнаружении условий потенциального столкновения со стороны задней части салона автомобиля подаются звуковые предупреждения или подаются пять импульсов вибрации на обе половины подушки сиденья водителя. Кроме того, может автоматически, коротко и резко применяться торможение.

#### Внимание

Система предупреждения при движении задним ходом действует при движении вашего автомобиля только со скоростью, превышающей 8 км/ч. Система не распознает наличие детей, пешеходов, велосипедистов, животных, а также объектов, расположенных ниже бампера или находящихся слишком близко или слишком далеко от автомобиля. В некоторых ситуациях, например, при движении задним ходом с высокой скоростью, системе может не хватить времени для применения кратковременного резкого торможения. Во избежание травмирования и гибели людей, а также повреждения автомобиля, даже при наличии системы предупреждения при движении задним ходом перед началом движения всегда убеждайтесь в безопасности маневра с помощью зеркал заднего вида и оценивая обстановку через боковые и заднее окна.

Если система обнаруживает, что автомобиль движется задним ходом слишком быстро, то при обнаружении препятствия она может применить экстренное торможение вплоть до полной остановки автомобиля, чтобы помочь избежать столкновения или уменьшить степень тяжести его последствий.

#### Внимание

Система автоматического торможения при движении задним ходом во многих ситуациях не может предотвратить столкновения. Не дожидайтесь момента, когда будет осуществляться автоматическое торможение при движении задним ходом. Данная система не отменяет необходимости нажимать на педаль тормоза, а действует только в случае, когда при движении задним ходом препятствие обнаруживается непосредственно позади автомобиля. В ряде случаев и при некоторых окружающих условиях система может не применить торможение или не остановить автомобиль вовремя, чтобы избежать столкновения. Система не применяет торможение при обнаружении препятствий, когда автомобиль движется с очень низкой скоростью. Система не распознает наличие детей, пешеходов, велосипедистов, животных, а также объектов, расположенных ниже бампера или находящихся слишком близко или слишком далеко от автомобиля.

(см. продолжение)



**Внимание (продолжение)**

Во избежание травмирования и гибели людей, а также повреждения автомобиля, даже при наличии системы автоматического торможения при движении задним ходом перед началом движения всегда убеждайтесь в безопасности маневра с помощью зеркал заднего вида и оценивая обстановку через боковые и заднее окна.

Нажатие педали тормоза после того, как автомобиль был остановлен с помощью системы автоматического торможения при движении назад, приведет к отмене действия системы RAB. Если в течение короткого времени после остановки автомобиля не будет нажата педаль тормоза, может задействоваться стояночный тормоз с электроприводом. В безопасных условиях резкое нажатие педали акселератора также приводит к отмене действия системы автоматического торможения при движении задним ходом.

**⚠ Внимание**

Существуют ситуации, когда возникает неожиданное или нежелательное автоматическое торможение. Если это происходит, нажмите педаль тормоза или резко нажмите педаль акселератора, чтобы отменить действие системы автоматического торможения при движении задним ходом. Прежде чем отпустить педаль тормоза, оцените обстановку вокруг автомобиля с помощью экрана камеры заднего обзора, зеркал заднего вида и окон.

**Система предупреждения об объектах, движущихся сзади в поперечном направлении (RCTA)**

При соответствующей комплектации на экране камеры заднего обзора на дисплее информационно-развлекательной системы отображается красный предупредительный значок – треугольник с левой или правой указательной стрелкой для предупреждения об объектах, движущихся в поперечном направлении с левой или правой стороны. Система RCTA обнаруживает объекты, движущиеся сзади в поперечном направлении, на расстоянии до 20 м с левой или правой стороны автомобиля. При обнаружении объекта, в зависимости от направления,

с которого он приближается, раздаются три звуковых сигнала с левой/правой стороны салона автомобиля или подаются три импульса вибрации на левую/правую сторону подушки сиденья водителя.

Проявляйте осторожность при движении задним ходом во время буксировки прицепа, поскольку зоны обнаружения системы RCTA, которые выходят за заднюю часть автомобиля, сокращаются.

**Включение и отключение систем помощи при парковке и движении задним ходом**

Нажмите кнопку , расположенную на центральной консоли, для включения или выключения систем помощи при парковке передним и задним ходом, предупреждения об объектах, движущихся сзади в поперечном направлении (RCTA), предупреждения при движении задним ходом и автоматического торможения при движении задним ходом. При включении данных систем индикатор, расположенный рядом с кнопкой, загорается, а при их выключении гаснет.

Для системы помощи при парковке передним и задним ходом в меню пользовательских настроек предусмотрены следующие настройки: «Отключить», «Включить» или «Включить при использовании сцепного устройства». См. *Система помощи при парковке в Пользовательские настройки* → 157. Если система помощи при парковке была отключена в меню пользовательских настроек, кнопка на центральной консоли будет деактивирована. Для включения системы помощи при парковке выберите Оп (вкл.) в меню пользовательских настроек. Настройка Оп with Towbar («Включить при использовании сцепного устройства») позволяет системе помощи при парковке работать корректно, когда используется сцепное устройство.

При буксировке прицепа отключайте систему помощи при парковке и систему автоматического торможения при движении задним ходом.

Информацию о включении/отключении отображения символов системы помощи при парковке задним ходом (RPA) или направляющих линий (на некоторых моделях) или системы RCTA см. в *Камера заднего обзора в Пользовательские настройки* → 157. На некоторых моделях можно включить/отключить отображение направляющих линий путем нажатия соответствующей кнопки на дисплее информационно-развлекательной системы.

На некоторых моделях настройки системы RCTA можно отключить. см. *Системы предотвращения столкновения/контроля окружения в Пользовательские настройки* → 157.

### Система автоматической парковки (APA)

При соответствующей комплектации система автоматической парковки (APA) позволяет найти место для параллельной или перпендикулярной парковки и помогает припарковать автомобиль с использованием автоматического рулевого управления. При использовании системы автоматической парковки (APA) водитель тем не менее должен переключать передачи и нажимать педали тормоза и акселератора. Сообщения на дисплее информационного центра (DIC) и звуковые сигналы помогают совершать маневры при парковке.

#### **Внимание**

Система автоматической парковки (APA) не применяет торможение. Система автоматической парковки (APA) может не обнаруживать в месте для парковки наличие мягких, узких или расположенных высоко от земли объектов, таких как безбортовая платформа грузового автомобиля, а также объекты, находящиеся ниже уровня поверхности земли, например, большие выбоины. Убедитесь, что выбранное место подходит для парковки автомобиля и на его территории отсутствуют подобные препятствия. Система автоматической парковки (APA) не реагирует на изменения, происходящие на месте для парковки, например, перемещение соседнего автомобиля или появление человека или предмета в зоне парковки. Система автоматической парковки (APA) не определяет наличие объектов, движущихся позади автомобиля и вдоль него, и не предотвращает столкновение с ними. Во время совершения маневров при парковке всегда будьте готовы остановить автомобиль.

Чтобы включить систему, нажмите кнопку  на центральной консоли. Система начнет поиск подходящего места для парковки. Его площадь должна быть больше

габаритов автомобиля и оно должно находиться на расстоянии не менее 1,5 м от автомобиля. Скорость движения автомобиля не должна превышать 30 км/ч. Система APA не работает при режимах раздаточной коробки 4↑ или 4↓.

Система не способна:

- Определить, разрешена ли парковка в данном месте.
- Припарковать автомобиль на одной линии с ближайшим автомобилем, если ваш автомобиль приближается к месту для парковки под углом или если место парковки расположено под углом.
- Припарковать автомобиль точно в центре парковочного места, если его площадь слишком большая.
- Всегда определять наличие коротких бордюрных камней.

Когда система APA активна, она выполняет поиск подходящего места для параллельной парковки с правой стороны от автомобиля. Для поиска места для парковки с левой стороны от автомобиля включите левый указатель поворота или выберите сторону парковки на дисплее информационно-развлекательной системы. Чтобы переключиться между режимами параллельной и перпендикулярной парковки, нажмите и удерживайте

нажатой кнопку  во время поиска места для парковки или, при соответствующей комплектации, измените режим парковки на дисплее информационно-развлекательной системы.



После того как автомобиль полностью минует пространство, достаточное для парковки, раздастся звуковой сигнал и на дисплее появится красный символ «Стоп».

Если автомобиль движется задним ходом, но не поворачивает в сторону места, подходящего для парковки, это может означать, что система направляет автомобиль в парковочное место, обнаруженное ей ранее. Система автоматической парковки не требует технического обслуживания.



Система автоматической парковки останавливает автомобиль, как только обнаружит место, площадь которого достаточна для парковки. Следуйте инструкциям, выводимым на дисплей. После появления указания двигаться задним ходом переведите рычаг селектора в положение R (задний ход), чтобы задействовать автоматическое рулевое управление. На рулевое колесо будет подан кратковременный импульс вибрации для предупреждения о том, что необходимо убрать руки с рулевого колеса. Убедитесь в безопасности маневра, осмотрев зону, расположенную позади автомобиля, и продолжайте нажимать на педаль тормоза и/или акселератора. Будьте готовы остановить автомобиль при появлении других транспортных средств, пешеходов или объектов.

Если скорость автомобиля превысит 10 км/ч, система APA автоматически отключится и перестанет поворачивать рулевое колесо. На дисплей информационного

центра выводится индикация состояния парковочного маневра. В зависимости от размеров места для парковки может потребоваться совершить дополнительные маневры, в связи с чем на дисплее будут отображаться дополнительные указания. Прежде чем продолжить выполнение парковочных маневров и переключать передачи, дождитесь завершения этапа, во время которого осуществляется автоматическое рулевое управление. После успешного завершения парковочных маневров система APA подаст звуковой сигнал и на дисплее появится сообщение PARKING COMPLETE («Парковка завершена»). Установите рычаг селектора в положение P (парковка). Система APA может автоматически отключиться в следующих случаях:

- Водитель поворачивает рулевое колесо.
- Превышена максимально допустимая скорость движения.
- В системе APA возникла неисправность.
- Активирована система поддержания курсовой устойчивости или антиблокировочная система.
- На дисплее информационного центра (DIC) отображается сообщение с более высоким приоритетом.

Для деактивации системы APA нажмите кнопку .

### Если система функционирует ненадлежащим образом

Для калибровки системы APA может потребоваться непродолжительная поездка вдоль криволинейных участков.

### Системы помощи водителю при движении

При соответствующей комплектации при движении вашего автомобиля передним ходом могут активироваться система предупреждения о возможном фронтальном столкновении (FCA), система предупреждения о непреднамеренном выходе из занимаемой полосы (LDW), система предотвращения выезда из полосы движения (LKA), система помощи при перестроении (LCA), система контроля «слепых» зон (SBZA) и/или система автоматического торможения при движении вперед (FAB) при движении вперед для предотвращения столкновения или для уменьшения степени тяжести его последствий.

### Система предупреждения о возможном фронтальном столкновении (FCA)

При соответствующей комплектации система FCA может помочь предотвратить фронтальное столкновение или сводить к минимуму его последствия. Если вы приближаетесь к автомобилю, движущемуся впереди вас, слишком быстро, на ветровом стекле мигает предупреждающий индикатор красного цвета, раздается звуковой сигнал или подаются импульсы вибрации на подушку сиденья водителя. Кроме того, система FCA выдает визуальное предупреждение в виде индикатора оранжевого цвета, если дистанция до идущего впереди автомобиля становится слишком малой.

Система FCA обнаруживает автомобили на расстоянии приблизительно до 60 м и действует на скорости выше 8 км/ч. Если автомобиль оборудован системой адаптивного круиз-контроля (ACC), обнаружение автомобилей происходит на расстоянии приблизительно 110 м, и система действует во всем диапазоне скоростей. См. *Система адаптивного круиз-контроля* → 234.

**⚠ Внимание**

Система FCA относится к системам предупреждения и не осуществляет автоматическое торможение. При слишком быстром приближении к автомобилю, движущемуся впереди с низкой скоростью, или к стоящему автомобилю, при резком торможении автомобиля, идущего впереди, или при очень малой дистанции до автомобиля, идущего впереди, система FCA может не успеть заблаговременно подать предупреждение о возможном столкновении. Кроме того, предупреждение может не подаваться совсем. Система FCA не предупреждает о наличии пешеходов, животных, дорожных знаков, ограждений, мостов, дорожных сигнальных столбиков и других объектов. Всегда будьте готовы к совершению соответствующих действий, в том числе к торможению. См. *Предусмотрительность при вождении* → 191.

Систему FCA можно отключить с помощью соответствующей кнопки, расположенной на рулевом колесе, или через меню пользовательских настроек. См. *Системы предотвращения столкновения/контроля окружающего пространства в Пользовательские настройки* → 157.

**Обнаружение автомобиля, идущего впереди**

Система FCA не подает предупреждения до тех пор, пока она не обнаружит автомобиль, идущий впереди. При первоначальном обнаружении автомобиля, идущего впереди, соответствующий индикатор начинает светиться зеленым цветом. Обнаружение автомобилей может не происходить на закругленных участках дорог, въездах на автомагистрали и съездах с них, в холмистой местности, в условиях ограниченной видимости или в том случае, если переднюю часть автомобиля частично загораживают пешеходы или какие-либо объекты. Система FCA не обнаруживает идущие впереди автомобили до тех пор, пока они не окажутся полностью в пределах полосы, по которой движется ваш автомобиль.

**⚠ Внимание**

Система FCA не подает предупреждение для предотвращения столкновения, если она не обнаруживает автомобиль, идущий впереди. Система FCA может не обнаруживать автомобиль, идущий впереди, если ее датчик заблокирован грязью, снегом, льдом или повреждено ветровое стекло. Система может не обнаруживать автомобили на извилистых, холмистых дорогах, в условиях ограниченной видимости, таких как туман, дождь, снегопад, при загрязненных или поврежденных фарах или ветровом стекле. Поддерживайте ветровое стекло, фары и датчики системы FCA чистыми и в исправном состоянии.

**Предупреждение о возможном столкновении**

При слишком быстром приближении вашего автомобиля к автомобилю, идущему впереди, красный предупреждающий индикатор системы FCA на ветровом

стекле будет мигать. Одновременно с этим может подаваться предупреждение со стороны передней части салона автомобиля (серия из восьми звуковых сигналов высокой частоты) или предупреждение в виде пяти импульсов вибрации на обе половины подушки сиденья водителя. После появления предупреждения о возможном столкновении возможна предварительная подготовка тормозной системы автомобиля для более быстрого и резкого торможения, сопровождающаяся кратковременным и плавным замедлением скорости движения автомобиля. Продолжайте прилагать необходимое усилие при нажатии на педаль тормоза. Во время подачи предупреждения о возможном столкновении система круиз-контроля может отключиться.

### Предупреждение об опасно малой дистанции



Если ваш автомобиль слишком сильно приблизился к автомобилю, движущемуся впереди, индикатор обнаружения автомобиля впереди загорается оранжевым цветом.

### Выбор момента времени подачи предупреждения

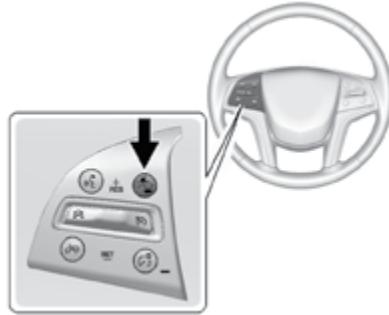

Нажмите кнопку выбора дистанции , расположенную на рулевом колесе, для установки момента (дистанции) срабатывания системы FCA: Far (большая), Medium (средняя), Near (малая) или на некоторых автомобилях Off (выкл.). При первом нажатии этой кнопки на дисплее информационного центра отображается текущая настройка дистанции. При последующих нажатиях настройка будет изменяться. Выбранная настройка дистанции будет оставаться неизменной до момента, пока водитель не выберет другую настройку, и будет использоваться при действии функций подачи предупреждения о возможном столкновении и предупреждения об опасном приближении

к автомобилю, идущему впереди. Момент начала подачи обоих предупреждений зависит от скорости движения автомобиля. Чем выше скорость, тем раньше будут подаваться предупреждения. При выборе величины дистанции учитывайте плотность и скорость транспортного потока, а также погодные условия. Диапазон доступного для выбора времени подачи предупреждения может подходить не для всех водителей и условий движения.

При изменении дистанции для системы FCA автоматически изменяется значение дистанции (большая, средняя, малая) до автомобиля, идущего впереди, для системы адаптивного круиз-контроля ACC (при соответствующей комплектации).

### Сигналы ложной тревоги

Система FCA может подавать сигналы ложной тревоги в отношении поворачивающих автомобилей, автомобилей, находящихся в других полосах движения, объектов, не относящихся к транспортным средствам, или теней от объектов. Это не является признаком неисправности системы.

### Очистка компонентов системы

Если у вас есть основания полагать, что система FCA действует ненадлежащим образом, выполните следующее:

- Очистите наружную часть ветрового стекла перед зеркалом заднего вида.
- Полностью очистите переднюю часть автомобиля.
- Очистите фары.

Инструкции по очистке см. в подразделе *Мойка автомобиля в Уход за кузовом* → 348.

Действие системы может ограничиваться при снегопаде, проливном дожде и движении по грязной дороге.

## Система автоматического торможения при движении вперед (FAB)

Если автомобиль оборудован системой предупреждения о возможном фронтальном столкновении (FCA), он также оснащается системой FAB, в состав которой входит интеллектуальная система помощи при торможении (IBA). Когда эта система обнаруживает автомобиль, движущийся перед вашим автомобилем в попутном направлении, и существует опасность столкновения с ним, она увеличивает эффективность торможения или автоматически затормаживает автомобиль. Эта система может помочь избежать столкновения или уменьшить степень тяжести его последствий при движении передним ходом. В зависимости от ситуации может

автоматически применяться умеренное или экстренное торможение. Автоматическое торможение при движении вперед может осуществляться только в случае, если система обнаружила другой автомобиль перед вашим автомобилем. При этом загорается индикатор обнаружения автомобиля впереди системы FCA. См. *Система предупреждения о возможном фронтальном столкновении (FCA)* → 251.

Система действует при движении вперед на скорости от 8 до 80 км/ч или, если автомобиль оборудован системой адаптивного круиз-контроля (ACC), на скорости свыше 4 км/ч. Дистанция обнаружения автомобилей составляет приблизительно 60 м.

### **Внимание**

FAB – это система экстренного торможения в случае неминуемого столкновения, а не система предотвращения столкновений. Не полагайтесь на то, что система FAB вовремя затормозит автомобиль. Система FAB не осуществляет торможение вне установленного диапазона скоростей и реагирует только на обнаруженные автомобили.

(см. продолжение)

### **Внимание (продолжение)**

Система FAB может не обнаруживать:

- Автомобили, идущие впереди, на извилистых дорогах или дорогах, расположенных в холмистой местности.
- Некоторые автомобили, например, автомобили с прицепами, тягачи, грязные автомобили и т. д.
- Автомобили в условиях ограниченной видимости, таких как туман, дождь или снегопад.
- Автомобили впереди, если их частично загораживают пешеходы или объекты.

Необходимо постоянно быть внимательным при управлении автомобилем и быть готовым к выполнению соответствующих действий, в том числе к торможению и/или поворачиванию рулевого колеса.

Система автоматического торможения при движении вперед (FAB) может замедлять автомобиль, вплоть до его полной остановки, для предотвращения потенциального столкновения. Если это произошло, система FAB может задействовать стояночный тормоз с электроприводом, чтобы удержать автомобиль

на месте. Отключите стояночный тормоз с электроприводом или резко нажмите педаль акселератора.

#### **Внимание**

Система FAB может неожиданно автоматически затормаживать автомобиль в ситуациях, когда это не является необходимым. Она может реагировать на поворачивающийся автомобиль, дорожные ограждения, знаки и другие неподвижные объекты. Для отмены действия системы FAB, если это безопасно в данной ситуации, резко нажмите педаль акселератора.

### **Интеллектуальная система помощи при торможении (IBA)**

Данная система может активироваться при быстром нажатии педали тормоза водителем, увеличивая эффективность торможения на основании данных о скорости приближения к автомобилю впереди и дистанции до этого автомобиля.

Незначительная пульсация или перемещение педали тормоза во время действия этой системы не являются признаком неисправности. Педаль следует продолжать нажимать с необходимым усилием. Действие интеллектуальной системы помощи при торможении автоматическим

прекращается только при отпускании педали тормоза.

#### **Внимание**

Система IBA может увеличивать тормозное усилие в ситуациях, когда в этом нет необходимости. В результате ваш автомобиль может стать помехой дорожному движению. Если это произошло, снимите ногу с педали тормоза, затем снова нажмите ее с необходимым усилием.

Системы FAB и IBA можно отключить в меню пользовательских настроек. См. *Системы предотвращения столкновения/контроля окружающего пространства* в *Пользовательские настройки* → 157.

#### **Внимание**

Использование систем FAB или IBA при буксировке прицепа может привести к потере контроля над автомобилем и, как следствие, к аварии. При буксировке прицепа выберите для системы настройку Alert (предупреждение) или, если автомобиль оснащен системой адаптивного круиз-контроля, выключите систему (настройка Off).

Сообщение о том, что система недоступна, может выводиться в следующих случаях:

- Передняя часть автомобиля или ветровое стекло загрязнены.
- Нормальному распознаванию объектов мешают проливной дождь или сильный снегопад.
- В системе поддержания курсовой устойчивости StabiliTrak возникла неисправность.

Система FAB не требует технического обслуживания.

### **Система контроля «слепых» зон (SBZA)**

Система контроля «слепых» зон (при соответствующей комплектации) относится к системам помощи при перестроении, помогающих водителю при движении передним ходом избегать столкновений с автомобилями, находящимися в так называемых «слепых» зонах, не просматриваемых водителем через зеркала заднего вида. При движении автомобиля передним ходом индикатор в левом или правом наружном зеркале заднего вида загорается, если в соответствующей «слепой» зоне обнаруживается движущийся автомобиль. Если включен указатель поворота и с соответствующей



стороны обнаружен приближающийся автомобиль, индикатор будет мигать в качестве дополнительного предупреждения о том, что выполнять перестроение опасно. Данная система входит в состав системы помощи при перестроении (LCA). Перед использованием системы внимательно ознакомьтесь с информацией, приведенной в подразделе *Система помощи при перестроении (LCA)*.

## Система помощи при перестроении (LCA)

При соответствующей комплектации система помощи при перестроении LCA помогает водителю при смене полосы движения предотвратить столкновение с автомобилями, находящимися в «слепых» зонах, либо с автомобилями, которые стремительно приближаются к этим зонам сзади. Предупреждающий индикатор системы LCA загорается в соответствующем наружном зеркале заднего вида и будет мигать, если указатель поворота включен.

### ⚠ Внимание

Система LCA не предупреждает водителя о наличии автомобилей, пешеходов, велосипедистов или животных, движущихся вне зон действия системы. При некоторых условиях движения данная система может не подавать предупреждения при перестроении. Соблюдайте осторожность при перестроении, чтобы избежать травм, гибели людей и повреждения автомобиля. Перед выполнением перестроения всегда оценивайте дорожную обстановку с помощью зеркал заднего вида, оглядываясь назад и включая соответствующие указатели поворота.

### Зоны действия системы LCA

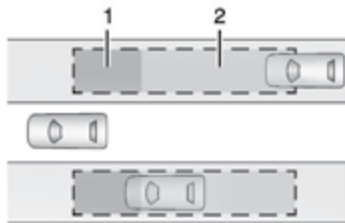

1. Зона действия системы SBZA
2. Зона действия системы LCA

Датчики системы LCA действуют в зоне, приблизительно равной ширине одной полосы движения по обеим сторонам автомобиля, или 3,5 м. Высота зоны действия системы от уровня земли составляет приблизительно 0,5–2,0 м. Зоны действия системы SBZA начинаются от середины кузова автомобиля и простираются приблизительно на 5 м назад. Система также предупреждает водителя о быстром приближении автомобилей, начиная с расстояния до 70 м сзади автомобиля.

### Действие системы

Индикаторы системы LCA загораются на наружных зеркалах заднего вида, когда система обнаруживает автомобили, движущиеся по соседней полосе в «слепых» зонах, расположенных слева и справа от автомобиля, или быстро приближающиеся к этим зонам сзади. Горящий индикатор системы LCA указывает на то, что перестроение в данный момент может быть небезопасным. Перед выполнением перестроений всегда оценивайте дорожную обстановку с помощью индикаторов системы LCA, зеркал заднего вида, оглядываясь назад и включая соответствующие указатели поворота.



Индикатор левого  
наружного зеркала  
заднего вида



Индикатор правого  
наружного зеркала  
заднего вида

При запуске двигателя оба индикатора на наружных зеркалах заднего вида кратковременно подсвечиваются, что свидетельствует о готовности системы к работе. При движении автомобиля вперед индикатор левого или правого наружного зеркала заднего вида загорается, если в соответствующей «слепой» зоне обнаруживается автомобиль, движущийся по соседней полосе, или автомобиль, быстро приближающийся к «слепой» зоне. Если включен указатель поворота и в «слепой» зоне, расположенной на соответствующей стороне, обнаружен автомобиль, то индикатор системы начнет мигать, предупреждая водителя о том, что перестраиваться опасно.

Систему LCA можно отключить. См. *Системы предотвращения столкновения/контроля окружающего пространства в Пользовательские настройки* → 157. Если система LCA выключена водителем, то индикаторы данной системы в зеркалах заднего вида загораться не будут.

### Если система функционирует ненадлежащим образом

Система LCA требует калибровки для обеспечения ее наилучшей работоспособности. Для этого необходимо проехать некоторое расстояние на автомобиле. Калибровка будет выполнена быстрее при поездке по прямому участку шоссе, по которому движутся другие автомобили и на обочинах которого расположены какие-либо объекты, например, дорожные ограждения.

Индикаторы системы LCA могут не загораться, если ваш автомобиль обгоняет другой автомобиль на высокой скорости, проезжает на высокой скорости мимо неподвижного автомобиля, или при буксировке прицепа. Зоны действия системы LCA, простирающиеся назад с двух сторон автомобиля, будут ограничены при буксировке прицепа. Будьте осторожны при перестроении, если ваш автомобиль буксирует прицеп. Система LCA может реагировать на объекты, прикрепленные к автомобилю сзади, такие как прицеп, велосипед или другой объект, габариты которого выступают за габариты автомобиля. Также такие объекты могут препятствовать обнаружению автомобилей. Это не является признаком неисправности данной системы и не означает, что автомобиль требует технического обслуживания.

Система LCA может не реагировать на автомобили, движущиеся по соседним полосам движения, в дождливую погоду или на извилистой дороге. Это не является признаком неисправности системы. Индикаторы могут загораться, если система среагировала на ограждения, знаки, деревья, кустарники и другие неподвижные объекты. Это не является признаком неисправности данной системы и не означает, что автомобиль требует технического обслуживания.

Система LCA может не действовать, если ее датчики, расположенные в левом и правом углах заднего бампера покрыты грязью, снегом, льдом, а также в условиях сильного ливня. Инструкции по очистке см. в *Мойка автомобиля в Уход за кузовом* → 348. Если после очистки обеих сторон автомобиля в зоне углов заднего бампера на дисплее информационного центра (DIC) по-прежнему отображается сообщение о том, что система недоступна, обратитесь в авторизованный сервисный центр.

Если индикаторы системы LCA не загораются, когда в пределах «слепых» зон движутся автомобили или быстро к ним приближаются, а все датчики очищены, может потребоваться техническое обслуживание системы. Обратитесь в авторизованный сервисный центр.

## Система предупреждения о непреднамеренном выходе из занимаемой полосы (LDW)

При соответствующей комплектации система LDW может помочь избежать столкновений, связанных с непреднамеренным выходом из занимаемой полосы движения. Она может предупреждать о том, что автомобиль пересекает обнаруженную разделительную линию разметки при невключенных указателях поворотов. Так как данная система входит в состав системы предотвращения выезда из полосы движения (LKA), перед ее использованием полностью ознакомьтесь с разделом Система предотвращения выезда из занимаемой полосы (LKA).

## Система предотвращения выезда из занимаемой полосы (LKA)

При соответствующей комплектации система LKA может помочь избежать столкновений, связанных с непреднамеренным выходом из занимаемой полосы движения. Если автомобиль пересекает обнаруженную линию продольной дорожной разметки с невключенным указателем поворота, эта система может плавно повернуть рулевое колесо в противоположную сторону. Также в случае пересе-

чения продольной линии разметки может подаваться предупреждение системы предупреждения о непреднамеренном выходе из занимаемой полосы (LDW). Система LKA не вмешивается в рулевое управление, и соответствующее предупреждение системы LDW не подается, если водитель активно поворачивает рулевое колесо. Для отмены действия системы LKA поверните рулевое колесо. Система LKA использует камеру для обнаружения разделительных линий разметки на скорости 60–180 км/ч.

### Внимание

Система LKA не осуществляет постоянное подруливание. Она не удерживает автомобиль в пределах занимаемой полосы движения, и предупреждение о непреднамеренном выходе из занимаемой полосы может не подаваться даже при обнаружении продольной линии разметки.

Системы LKA и LDW могут:

- Не подавать предупреждение и осуществлять подруливание в достаточной степени для предотвращения аварии или выезда из занимаемой полосы движения.

(см. продолжение)

### Внимание (продолжение)

- Не обнаруживать линии разметки в плохую погоду или в условиях недостаточной видимости. Это может происходить, если ветровое стекло загрязнено или фары покрыты грязью, снегом и льдом, если они находятся в ненадлежащем состоянии или если камера находится под воздействием прямых солнечных лучей.
- Не обнаруживать край дорожного полотна.
- Не обнаруживать линии разметки при движении по извилистым дорогам или в холмистой местности.

Если система LKA обнаруживает линию продольной разметки только с одной стороны, она будет осуществлять подруливание или будут подаваться предупреждения системы LDW только в случаях непреднамеренного выхода из занимаемой полосы с той стороны, на которой обнаружена линия разметки. Несмотря на наличие в автомобиле систем LKA и LDW, всегда внимательно управляйте автомобилем и удерживайте его в пределах занимаемой полосы во избежание повреждения автомобиля, травм или гибели.

(см. продолжение)

**Внимание (продолжение)**

Следите за тем, чтобы ветровое стекло, фары и камеры были чистыми и находились в исправном состоянии. Не пользуйтесь системой LKA в плохую погоду.

**⚠ Внимание**

Использование системы LKA при буксировке прицепа или на скользкой дороге может привести к потере контроля над автомобилем и, как следствие, к аварии. Отключите систему.



**Действие системы**

Камера системы LKA расположена на ветровом стекле перед внутренним зеркалом заднего вида.

Для включения или выключения системы LKA нажмите кнопку  на центральной консоли.



Индикатор системы LKA

При включенной системе LKA индикатор  горит зеленым цветом, когда система LKA готова к действию и подаче предупреждений системы LDW. Если автомобиль приближается к продольной линии разметки с неключенным указателем поворота, и индикатор  загорается оранжевым цветом, система LKA может плавно повернуть рулевое колесо для возврата автомобиля в занимаемую полосу движения. При пересечении автомобилем линии продольной разметки в качестве предупреждения индикатор  системы LDW может мигать оранжевым цветом. Кроме того, через левый или правый громкоговоритель три предупреждающих звуковых сигнала или будут поданы три импульса вибрации на левую или правую сторону подушки сиденья водителя (в зависимости от стороны, на которой пересекается линия разметки).

**Поверните рулевое колесо**

Система LKA не осуществляет постоянное подруливание. Если система LKA не обнаруживает активное вращение рулевого колеса водителем, она может подавать предупреждение, звуковой сигнал («колокольчик») или выводить соответствующее сообщение на дисплей информационного центра. Чтобы проигнорировать предупреждение, поверните рулевое колесо.

**Если система функционирует ненадлежащим образом**

На работоспособность системы могут влиять:

- Автомобили, идущие впереди, дистанция до которых мала.
- Внезапные изменения уровня освещенности, например, при проезде через тоннели.
- Поперечный уклон дорожного покрытия.
- Дороги с недостаточной продольной разметкой, например, двухполосные дороги.

Если система LKA не функционирует надлежащим образом, когда линии продольной разметки отчетливо видны, очистите наружную часть ветрового стекла в зоне, расположенной перед камерой фронтального обзора. Это может вернуть нормальную работоспособность системы.

Сообщение о том, что камера заблокирована, может также появляться, если камера загорожена посторонним объектом. В данной ситуации устранить проблему можно, очистив наружную часть ветрового стекла. Эффективность работы некоторых систем помощи водителю может снижаться или они могут не действовать вообще. Если система LKA или LDW временно недоступна, может выводиться

соответствующее сообщение. Это сообщение может появляться в том случае, если объектив камеры заблокирован. Это не является признаком неисправности системы LKA. В данной ситуации устранить проблему можно, очистив наружную поверхность ветрового стекла в зоне расположения зеркала заднего вида.

Помощь со стороны системы LKA и/или подача предупреждений системы LDW могут осуществляться в результате обнаружения участков дороги, обработанных битумом, теней от объектов, трещин на дорожном покрытии, временной разметки, наносимой при дорожных работах, и прочих неоднородностях дорожного покрытия. Это не является признаком неисправности данной системы и не означает, что автомобиль требует технического обслуживания. При таких условиях отключайте систему LKA.

## Топливо

Использование топлива рекомендуемого типа является важной составной частью соблюдения требований программы технического обслуживания данного автомобиля. Используйте неэтилированный бензин высшего сорта с октановым числом не менее 95, соответствующий, как минимум, спецификациям ТЕХНИЧЕСКОГО РЕГЛАМЕНТА ТАМОЖЕННОГО СОЮЗА ТР ТС 013/2011 О ТРЕБОВАНИЯХ К АВТОМОБИЛЬНОМУ И АВИАЦИОННОМУ БЕНЗИНУ, ДИЗЕЛЬНОМУ И СУДОВОМУ ТОПЛИВУ, ТОПЛИВУ ДЛЯ РЕАКТИВНЫХ ДВИГАТЕЛЕЙ И МАЗУТУ. При использовании бензина с октановым числом менее 95 может возникнуть сильная детонация при работе двигателя, ухудшиться разгонная динамика и топливная экономичность. В этом случае замените бензин соответствующим как можно скорее. В противном случае это может привести к повреждению двигателя. Если сильная детонация наблюдается при использовании бензина с октановым числом 95 или выше, обратитесь в авторизованный сервисный центр.

Запрещается использовать топливо E85 или FlexFuel. Запрещается использовать смеси бензина и этанола с содержанием этанола более 15%.

В целях обеспечения наилучших рабочих характеристик двигателя и максимальной топливной экономичности настоятельно рекомендуется использовать неэтилированный бензин с октановым числом 95, соответствующий, как минимум, ТЕХНИЧЕСКОМУ РЕГЛАМЕНТУ ТАМОЖЕННОГО СОЮЗА ТР ТС 013/2011 О ТРЕБОВАНИЯХ К АВТОМОБИЛЬНОМУ И АВИАЦИОННОМУ БЕНЗИНУ, ДИЗЕЛЬНОМУ И СУДОВОМУ ТОПЛИВУ, ТОПЛИВУ ДЛЯ РЕАКТИВНЫХ ДВИГАТЕЛЕЙ И МАЗУТУ, и спецификации ASTM D4814. Кратковременно допускается использовать неэтилированный бензин с октановым числом 92. Однако использование бензина с октановым числом ниже 95 приведет к ухудшению динамики разгона и увеличению расхода топлива. При возникновении детонации как можно скорее заправьте автомобиль бензином с октановым числом 95 во избежание повреждения двигателя. Если наблюдается сильная детонация при работе двигателя на бензине с октановым числом 95, обратитесь в авторизованный сервисный центр для проверки систем двигателя.

## Запрещенное топливо

### Осторожно

Не допускается использовать топливо с любыми из следующих характеристик; это может привести к выходу автомобиля из строя и аннулированию гарантии.

- В автомобилях, не адаптированных к использованию топлива FlexFuel, запрещается использовать топливо с содержанием этанола более 15%, такое как топливные смеси со средним содержанием этанола (содержание этанола 16–50%), E85 или FlexFuel.
- Запрещается использовать топливо с любым содержанием метанола, метилала и анилина. Такое топливо может вызвать коррозию металлических деталей двигателя, а также разрушение пластмассовых и резиновых деталей топливной системы.
- Топливо, содержащее трикарбонил-метилциклопентадиенил-марганец (ММТ), которое может привести к повреждению системы контроля токсичности отработанных газов и свечей зажигания.

(см. продолжение)

### Осторожно (продолжение)

- Топливо, октановое число которого меньше рекомендуемого. Использование такого топлива приведет к снижению топливной экономичности и ухудшению рабочих характеристик двигателя, а также может снизить срок службы каталитического нейтрализатора. При использовании топлива нерекондуемого типа может загораться контрольная лампа «Проверьте двигатель» и автомобиль может не пройти проверку на соответствие нормам токсичности отработанных газов. Если диагностика покажет, что неисправность вызвана неправильным типом используемого топлива, то на ее устранение гарантийные обязательства производителя не распространяются.

### Присадки к топливу

Бензин должен содержать моющие присадки, которые предотвращают появление отложений на компонентах двигателя и топливной системы. Чистые топливные форсунки и впускные клапаны способствуют эффективной работе системы управления токсичностью отработанных газов. Некоторые виды бензина

не содержат необходимого количества моющих присадок. Чтобы восполнить этот недостаток, рекомендуется добавлять в топливный бак средство для очистки топливной системы Fuel System Treatment Cleaner (в количестве одной бутылки) при каждой замене моторного масла или через каждые 12 000 км, в зависимости от того, что наступит раньше. См. *Топливо* → 260.

Средство GM Fuel System Treatment Cleaner – это единственная присадка к топливу, которая рекомендована корпорацией General Motors. Эту присадку вы можете приобрести у вашего дилера.

## Заправка автомобиля топливом

### Внимание

Пары бензина очень легко воспламеняются, что может привести к получению тяжелых травм и даже к смерти.

- Во избежание получения травм внимательно ознакомьтесь с инструкциями, имеющимися на заправочных станциях, и строго соблюдайте их.

(см. продолжение)

**Внимание (продолжение)**

- Глушите двигатель на время заправки топливом.
- Не приближайтесь с искрящими, горящими или дымящимися предметами к местам, где находится топливо.
- Не оставляйте включенную топливораздаточную колонку без присмотра.
- Не пользуйтесь мобильным телефоном во время заправки топливом.
- Не садитесь в автомобиль во время заполнения бака топливом.
- Не разрешайте детям приближаться к топливораздаточной колонке.
- Топливо может выплеснуться из заливной горловины топливного бака, если топливораздаточный пистолет вставить в нее слишком быстро. Это может произойти, если бак практически полный, и наиболее вероятно в жаркую погоду. Аккуратно вставьте топливораздаточный пистолет и дождитесь момента, когда прекратится шипение, чтобы суметь вовремя остановиться до того, как польется топливо.

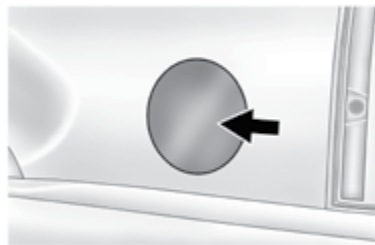

Определите расположение лючка горловины заливного отверстия. Стрелка, изображенная рядом с пиктограммой заправочной колонки, указывает сторону автомобиля, на которой находится крышка лючка заливной горловины топливного бака. Чтобы открыть лючок, следует нажать крышку лючка чуть дальше середины крышки со стороны задней части автомобиля.

Автомобиль оборудован системой заправки без крышки топливозаправочной горловины. Необходимо полностью вставить и зафиксировать топливораздаточный пистолет до начала заправки топливом.

**⚠ Внимание**

Если продолжить заполнение топливного бака после трех щелчков стандартного топливораздаточного пистолета, может произойти следующее:

- Ухудшение рабочих характеристик двигателя, внезапная остановка двигателя или повреждение топливной системы.
- Пролив топлива.
- Возгорание топлива.

Будьте осторожны и не проливайте топливо! После окончания заправки следует подождать несколько секунд, прежде чем вынимать топливораздаточный пистолет. Если топливо попало на лакокрасочное покрытие кузова, как можно скорее удалите следы топлива. См. Уход за кузовом → 348.

**⚠ Внимание**

Если при заправке происходит возгорание бензина, не вынимайте топливораздаточный пистолет из горловины топливного бака. Для прекращения подачи топлива отключите подачу топлива на топливораздаточной колонке или попросите об этом служащего заправочной станции. Немедленно покиньте опасную зону.

## Заполнение топливного бака из канистр

Если в автомобиле закончился бензин и требуется заправка топливом из канистры, выполните следующие действия:



1. Найдите в багажном отделении автомобиля топливную воронку системы заправки без крышки заливной горловины.
2. Вставьте топливную воронку в горловину заливного отверстия и зафиксируйте.

### ⚠ Внимание

Не заправляйте автомобиль топливом без использования топливной воронки. Это может привести к проливу бензина или повреждению заправочной системы. Это также может быть причиной возникновения пожара. Вы или другие люди могут получить тяжелые ожоги, а автомобиль может быть поврежден.

3. Извлеките воронку из заливной горловины и очистите ее. Поместите воронку обратно в место ее хранения.

## Заполнение канистр топливом

### ⚠ Внимание

Заправка топливом канистр, находящихся в автомобиле, может привести к воспламенению выходящих при этом паров топлива из-за действия статического электричества или по другой причине. Вы или другие люди могут получить травмы, а автомобиль может быть поврежден.

Всегда:

- Используйте только надлежащие канистры.
- Перед заправкой топлива извлеките канистру из автомобиля (салона, багажного отделения или кузова пикапа).
- Установите канистру на землю.

(см. продолжение)

### Внимание (продолжение)

- Перед включением топливораздаточной колонки вставьте топливораздаточный пистолет в горловину канистры и удерживайте его в горловине до окончания заправки канистры.
- Наполните канистру на 95%, не более, чтобы осталось место для расширения паров топлива.
- Не курите, не зажигайте спички и не пользуйтесь зажигалками при заправке топливом.
- Не пользуйтесь мобильным телефоном и другими электронными устройствами при заправке топливом.



## Буксировка прицепа

### Общие сведения о буксировке

Используйте только то тягово-сцепное оборудование, которое предназначено для данного автомобиля. Обратитесь к официальному дилеру или в организацию, продающую прицепы, за помощью в установке на автомобиль тягово-сцепного устройства. Перед началом буксировки прицепа изучите весь раздел данного Руководства, относящийся к буксировке.

Информация о буксировке неисправного автомобиля приведена в *Буксировка автомобиля* → 343. Информация о буксировке одного автомобиля другим, например, «домом на колесах», приведена в *Буксировка автомобиля транспортным средством, используемым для отдыха* → 344.

### Особенности вождения с прицепом и рекомендации по буксировке

#### Приемы управления автомобилем при буксировке прицепа

При буксировке прицепа:

- Ознакомьтесь с государственным и местным законодательством,

относящимся к буксировке прицепа. В разных странах и регионах эти требования могут отличаться.

- Прицеп должен быть оборудован тормозами, соответствующими планируемому типу применения прицепа. Прицеп с полной массой более 900 кг должен быть оснащен собственной тормозной системой, соответствующей весу прицепа, с тормозными механизмами, установленными на всех осях.
- Не буксируйте прицеп в течение первых 800 км пробега во избежание повреждений двигателя, мостов и других компонентов автомобиля.
- В течение следующих 800 км пробега при буксировке прицепа не превышайте скорость 80 км/ч и не допускайте разгона с места при полностью нажатой педали акселератора.
- Для буксировки прицепа используйте положение D (движение вперед) рычага селектора. Если автоматическая коробка передач слишком часто переключается на пониженную передачу при большой нагрузке и/или при движении на подъемах, выберите более низкую ступень.
- Не пользуйтесь системой адаптивного круиз-контроля при буксировке прицепа.

- При буксировке необходимо отключить систему помощи при парковке и систему предупреждения об объектах, движущихся сзади в поперечном направлении (RCTA).
- Система автоматического торможения при движении вперед должна быть отключена. См. *Система автоматического торможения при движении вперед (FAB)* → 254.
- При буксировке выключите систему предотвращения выезда из занимаемой полосы (LKA). См. *Система предотвращения выезда из занимаемой полосы (LKA)* → 258.

#### Внимание

Если буксируется прицеп и открыто заднее окно или дверь багажного отделения, то внутрь автомобиля могут проникать отработанные газы.

При буксировке прицепа:

- Всегда закрывайте дверь багажного отделения и окна задних дверей.
- Полностью откройте вентиляционные дефлекторы, расположенные на приборной панели или под ней.

(см. продолжение)

**Внимание (продолжение)**

- Установите такой режим системы климат-контроля, при котором воздух поступает в салон автомобиля снаружи. См. *Система климат-контроля* в Указателе.

Более подробную информацию об окиси углерода см. в *Отработанные газы* → 213.

Управление автомобилем с прицепом требует определенного опыта. Автопоезд длиннее и менее чувствителен к управляющим воздействиям, чем одиночный автомобиль. Прежде чем приступить к буксировке прицепа, ознакомьтесь с приемами управления и торможения автопоезда.

Конструкция, шины и тормоза прицепа должны быть рассчитаны на массу перевозимого груза. Несоответствующее оборудование прицепа может привести к неожиданному поведению автопоезда или рискам безопасности при движении.

Перед началом движения проверьте исправность тягово-сцепного устройства, страховочных цепей, электрических разъемов, световых приборов и зеркал заднего вида, а также состояние шин. Ознакомьтесь с приемами управления и торможения автопоезда. Если прицеп

оснащен электрической тормозной системой, начните движение и затем вручную задействуйте контроллер электрической тормозной системы прицепа для проверки работоспособности тормозов.

Во время поездки регулярно останавливайтесь и проверяйте надежность крепления прицепа/груза, исправность световых приборов и тормозных механизмов прицепа.

### **Соблюдение дистанции до автомобиля, движущегося впереди**

При буксировке прицепа следует как минимум вдвое увеличить дистанцию до автомобиля, движущегося впереди. Это поможет избежать резких торможений и внезапного маневрирования.

### **Обгон**

Для совершения обгона автомобилю, буксирующему прицеп, требуется преодолеть большее расстояние. Автопоезд не может интенсивно разогнаться, и при обгоне ему требуется преодолевать намного большее расстояние, чтобы вернуться в исходную полосу движения.

### **Движение задним ходом**

Возьмитесь одной рукой за нижнюю часть рулевого колеса. Для того чтобы прицеп начал двигаться влево, поверните рулевое колесо влево. Для того чтобы прицеп начал двигаться вправо, поверните рулевое колесо вправо. Движение задним ходом должно всегда осуществляться медленно и, по возможности, с привлечением помощника.

### **Прохождение поворотов**

#### **Осторожно**

При выполнении поворотов с очень малым радиусом возможен контакт прицепа с автомобилем. Автомобиль может быть поврежден. Старайтесь при буксировке прицепа избегать поворотов с очень малым радиусом.

При выполнении поворотов с прицепом используйте больший радиус поворота, чем обычно, чтобы избежать выезда прицепа на обочины с мягким грунтом, наезда на бордюрный камень, дорожные знаки, деревья и прочие объекты. Избегайте резких и внезапных маневров. Подавайте сигналы заблаговременно.

При буксировке прицепа индикаторы указателей поворота на комбинации приборов будут мигать даже в том случае,

если лампа указателя поворота прицепа перегорела. Поэтому важно время от времени проверять исправность световых приборов прицепа.

### Движение на уклонах

Перед началом движения по длинному или крутому спуску заранее снижайте скорость и включайте пониженную передачу. Если не сделать этого, тормозные механизмы могут перегреться с последующим ухудшением эффективности торможения.

Для буксировки прицепа используйте положение D (движение вперед) рычага селектора. Если автоматическая коробка передач слишком часто переключается на пониженную передачу при большой нагрузке и/или при движении на подъемах, выберите более низкую ступень.

При транспортировке прицепа используйте режим буксировки/движения с повышенной нагрузкой, чтобы избежать повреждения двигателя или трансмиссии. См. *Режим буксировки/движения с повышенной нагрузкой* → 218.

При движении с прицепом на крутых подъемах и спусках в условиях высокогорья учитывайте следующее. Охлаждающая жидкость закипает при более низкой температуре, чем при движении по равнине. Если вы заглушите двигатель немедленно после буксировки прицепа на крутых подъемах и спусках в условиях высокогорья,

вы можете заметить признаки перегрева двигателя. Во избежание этого, прежде чем заглушить двигатель после остановки автомобиля (по возможности на горизонтальной поверхности), переведите рычаг селектора в положение P (парковка) и дайте двигателю поработать несколько минут в режиме холостого хода. Если появилось сообщение о перегреве двигателя, см. *Перегрев двигателя* → 288.

### Парковка на уклонах

#### Внимание

Нахождение автомобиля с прицепом на уклоне во время стоянки может представлять опасность. Автомобиль с прицепом может начать самопроизвольное движение. При этом могут пострадать люди и могут быть повреждены автомобиль и прицеп. По возможности старайтесь устанавливать автомобиль с прицепом на стоянку на горизонтальной площадке.

Если автомобиль с прицепом необходимо поставить на стоянку на уклоне, следует выполнить следующее:

1. Нажмите педаль тормоза, но временно не переводите рычаг селектора автоматической коробки передач в положение P (парковка). Поверните колеса в сторону бордюра, если

автомобиль находится на спуске, или в сторону проезжей части, если автомобиль находится на подъеме.

2. Попросите помощника установить под колеса прицепа противооткатные упоры.
3. После установки противооткатных упоров отпустите педаль тормоза, чтобы колеса прицепа оперлись на противооткатные упоры.
4. Снова нажмите педаль тормоза. Затем задействуйте стояночный тормоз и переведите рычаг селектора в положение P (парковка).
5. Отпустите педаль тормоза.

### Трогание с места после стоянки на уклоне

1. Нажмите и удерживайте нажатой педаль тормоза.
2. Запустите двигатель.
3. Включите передачу для движения.
4. Отключите стояночный тормоз.
5. Постепенно отпустите педаль тормоза.
6. Медленно троньтесь с места, чтобы колеса прицепа отошли от противооткатных упоров.
7. Остановите автомобиль и попросите помощника убрать из-под колес противооткатные упоры.

## Техническое обслуживание автомобиля при буксировке прицепа

Если автомобиль регулярно буксирует прицеп, требуется сокращение интервалов между очередными техническими обслуживаниями автомобиля. См. *Плановое техническое обслуживание* → 359. Если автомобиль эксплуатируется с прицепом, то особое внимание при обслуживании следует уделять рабочей жидкости автоматической коробки передач, моторному и трансмиссионному маслам, приводным ремням, системе охлаждения двигателя и тормозной системе. Оптимальным решением будет выполнение проверок указанных компонентов и параметров до и во время поездки.

Периодически проверяйте надежность затяжки всех болтов и гаек крепления тягово-сцепного устройства.

## Буксировка прицепа

Запрещается буксировать прицеп в период обкатки нового автомобиля. См. *Обкатка нового автомобиля* → 206.

Перед буксировкой прицепа см. *Бесконтактное открывание двери багажного отделения в Дверь багажного отделения* → 42.

### Внимание

При использовании неправильного оборудования или при неправильном управлении автомобилем во время буксировки прицепа водитель может потерять контроль над автомобилем. Например, если вы будете буксировать слишком тяжелый прицеп, эффективность тормозной системы вашего автомобиля может оказаться недостаточной или она может вообще отказаться. Вы или ваши пассажиры можете получить серьезные травмы. Ваш автомобиль также может получить повреждения, на устранение которых гарантийные обязательства изготовителя распространяться не будут. При буксировке прицепа необходимо строго соблюдать все инструкции, изложенные в данном разделе. Для получения более подробной информации о буксировке прицепа обратитесь за консультацией к вашему дилеру.

### Осторожно

Неправильная буксировка прицепа может привести к поломке вашего автомобиля и необходимости дорогостоящего ремонта, на который не будет распространяться гарантия изготовителя. Для правильной буксировки прицепа следуйте всем рекомендациям, изложенным в этом разделе, и при возникновении каких-либо вопросов обратитесь к вашему официальному дилеру.

Для определения буксировочных возможностей вашего автомобиля см. *Масса прицепа* ниже в этом разделе.

Вождение автомобиля с прицепом значительно отличается от вождения одиночного автомобиля. При буксировании прицепа изменяются управляемость, динамика разгона, тормозные свойства, надежность и топливная экономичность. Для безопасного и успешного буксирования прицепа необходимо использовать правильное, должным образом установленное оборудование.

Изложенная ниже информация представляет собой многократно проверенные временем важные рекомендации и меры предосторожности при буксировке прицепа. Многие из этих рекомендаций исключительно важны для обеспечения вашей

Автомобиль	Передаточное число ведущей передачи главного моста	Максимально допустимая масса прицепа	GCWR*
Escalade 2WD, короткая колесная база	3,23	3765 кг	6350 кг
Escalade 4WD, короткая колесная база	3,23	3674 кг	6350 кг
Escalade 2WD, длинная колесная база	3,23	3674 кг	6350 кг
Escalade 4WD, длинная колесная база, 20-дюймовые колеса	3,23	3583 кг	6350 кг
Escalade 4WD, длинная колесная база, 22-дюймовые колеса	3,23	3538 кг	6350 кг

\* Максимально допустимая полная масса автопоезда (GCWR) является суммарной допустимой массой полностью груженых автомобиля и прицепа, включая массу всех пассажиров, груза и дополнительного оборудования. Запрещается превышать величину GCWR, установленную для вашего автомобиля. Приведенные в таблице значения являются техническими характеристиками. Обязательно соблюдайте законодательство страны, в которой эксплуатируется автомобиль, чтобы правильно определить максимальную массу буксируемого прицепа и автопоезда.

безопасности и безопасности ваших пассажиров. Внимательно изучите этот раздел, прежде чем буксировать прицеп.

### Масса прицепа

Для безопасного буксирования прицепа требуется принимать в расчет следующее: масса буксируемого прицепа, скорость движения, высота над уровнем моря, уклон дороги, температура наружного воздуха и частота буксировки прицепа автомобилем. Учитывайте наличие любого специального оборудования, установленного на автомобиль, и допустимую вертикальную нагрузку на тягово-сцепное устройство.

См. *Вертикальная нагрузка на сцепное устройство* ниже в данном разделе.

Допустимый вес прицепа (TWR) рассчитывается исходя из предположения, что в автомобиле находится не только водитель, но также на нем установлено все необходимое для буксировки прицепа оборудование. Массу любого дополнительного оборудования, массу пассажиров и груза в буксирующем автомобиле необходимо вычесть из максимальной допустимой массы прицепа.

Для определения полной массы автопоезда, в зависимости от варианта исполнения автомобиля и его комплектации,

воспользуйтесь следующей таблицей. Обратитесь к официальному дилеру за информацией о буксировке прицепа.

### Вертикальная нагрузка на тягово-сцепное устройство

Вертикальная нагрузка (1) от любого прицепа, приходящаяся на тягово-сцепное устройство, является очень важным показателем, поскольку она представляет собой часть нагрузки на автомобиль. Максимально допустимая полная масса автомобиля (GVW) включает в себя его собственную массу, массу любого перевозимого им груза и пассажиров, а также

нагрузку от прицепа, приходящуюся на тягово-сцепное устройство. С учетом массы дополнительного оборудования, пассажиров и груза, перевозимого в автомобиле, величина вертикальной нагрузки, приходящейся на тягово-сцепное устройство, и полная масса прицепа, который может буксировать автомобиль, уменьшаются. Более подробная информация о максимальной нагрузке на автомобиль приведена в *Ограничения нагрузки на автомобиль* → 202.

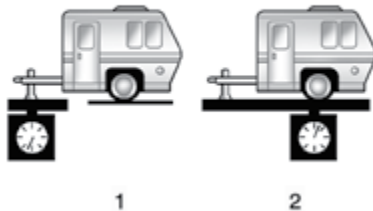

Нагрузка (1) от прицепа, приходящаяся на сцепное устройство, должна составлять 10–15% веса груженого прицепа (2). При буксировке некоторых прицепов специальных типов (в особенности подочных прицепов) данный диапазон может быть превышен. В этом случае информацию о рекомендуемой нагрузке

Серия автомобиля	Тип сцепного устройства	Максимальная нагрузка, приходящаяся на тягово-сцепное устройство
1500	Полностью воспринимающее нагрузку	272 кг
1500	С распределением нагрузки	454 кг

на тягово-сцепное устройство следует узнать в руководстве по эксплуатации прицепа. Во всех случаях превышение максимальных нагрузок для автомобилей любой серии и тягово-сцепных устройств любого типа не допускается.

Запрещается превышать максимальную разрешенную величину вертикальной нагрузки, приходящейся на тягово-сцепное устройство со стороны прицепа. Выбирайте кронштейн сцепного устройства с минимальной длиной, который обеспечит расположение шаровой опоры как можно ближе к автомобилю. Это поможет снизить нагрузку, передаваемую на задний мост автомобиля от тягово-сцепного устройства.

Возможность буксировки прицепа может быть ограничена максимальной нагрузкой, действующей на тягово-сцепное устройство, которая допустима для данного автомобиля. Нагрузка на тягово-сцепное устройство не должна становиться причиной превышения максимально

допустимой полной массы автомобиля (GVWR) или максимально допустимой нагрузки на его заднюю ось (RGAWR). См. *Общая нагрузка на шины автомобиля* далее в данном разделе.

После загрузки прицепа взвесьте прицеп, а затем отдельно определите нагрузку, действующую со стороны прицепа на тягово-сцепное устройство, чтобы убедиться в соблюдении соответствующих ограничений. Если они не соблюдены, следует перераспределить груз по платформе прицепа.

При необходимости использования грузовой платформы, устанавливаемой на сцепном устройстве, выбирайте такую грузовую платформу, которая позволяет располагать груз максимально близко к задней части автомобиля. Убедитесь, что полная масса грузовой платформы вместе с грузом составляет не более половины значения максимально разрешенной нагрузки на сцепное устройство, но не более 227 кг.

## Общая нагрузка на шины автомобиля

Убедитесь в том, что давление воздуха в шинах соответствует величине, указанной на сертификационной табличке, расположенной на средней стойке, или см. *Ограничения нагрузки на автомобиль* → 202 для более подробной информации. Убедитесь в том, что при полной загрузке автомобиля и прицепа (с учетом вертикальной нагрузки на тягово-сцепное устройство от прицепа) вы не превышаете допустимую величину GVWR или RGAWR. При использовании сцепного устройства с распределением нагрузки не превышайте допустимую нагрузку на заднюю ось до установки пружинных рычагов, распределяющих нагрузку.

## Вес автопоезда

Исключительно важно, чтобы при полной загрузке автопоезда не была превышена ни одна из следующих величин: GCWR, GVWR, RGAWR, TWR или вертикальная нагрузка на тягово-сцепное устройство. Единственный способ удостовериться в этом заключается в том, чтобы взвесить полностью загруженный автопоезд и определить точное значение каждой из перечисленных величин.

## Оборудование для буксировки прицепа

### Тягово-сцепные устройства

Правильный выбор тягово-сцепного устройства помогает сохранить контроль над автопоездом. Большинство легких и средних прицепов можно буксировать при помощи тягово-сцепного устройства, полностью воспринимающего нагрузку и представляющего собой простую шаровую опору. Более тяжелые прицепы требуют использования тягово-сцепного устройства с распределением нагрузки, которое при помощи пружинных штанг распределяет нагрузку, приходящуюся на тягово-сцепное устройство, между осями автомобиля и прицепа. См. *Вертикальная нагрузка на тягово-сцепное устройство в Буксировка прицепа* → 264 для получения информации о предельно допустимой нагрузке для различных типов тягово-сцепных устройств.

Рекомендуется использовать ограничители колебаний прицепа при любом типе тягово-сцепного устройства. За подробной информацией обратитесь к рекомендациям и инструкциям изготовителя прицепа или в компанию, профессионально занимающуюся продажей прицепов.

## Регулировка тягово-сцепного устройства с распределителем нагрузки

Тягово-сцепное устройство с распределителем нагрузки полезно использовать с некоторыми типами прицепов. Следующие рекомендации помогут определить, должно ли использоваться тягово-сцепное устройство с распределителем нагрузки.

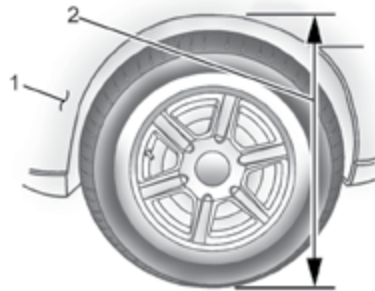

1. Передняя часть автомобиля
2. Расстояние от кузова до поверхности дороги

При использовании сцепного устройства с распределителем нагрузки измерьте расстояние (2) перед присоединением прицепа к шаровой опоре тягово-сцепного устройства. После присоединения прицепа измерьте высоту снова и отрегулируйте пружинные штанги таким образом, чтобы

Серия автомобиля	Полная масса прицепа	Использование тягово-сцепного устройства с распределителем нагрузки	Распределение нагрузки тягово-сцепным устройством
1500	до 3175 кг	Опционально	См. рекомендации производителя прицепа
1500	более 3175 кг	Обязательно	50%

расстояние (2) приблизительно было равно средней величине для двух измерений.

### Страховочные цепи

Всегда устанавливайте страховочные цепи, связывающие автомобиль с прицепом. Установите цепи крест-накрест под дышлом прицепа, чтобы дышло не упало на дорогу, если оно отсоединится от тягово-сцепного устройства. Инструкции по установке страховочных цепей можно получить у изготовителя тягово-сцепного устройства или прицепа. Если масса буксируемого прицепа не превышает 2271 кг и используется тягово-сцепное устройство, крепящееся к бамперу, то страховочные цепи могут крепиться к специальным местам на бампере. В противном случае цепи следует закрепить в отверстиях на сцепном устройстве. Всегда оставляйте достаточную слабины цепей, чтобы обеспечить нормальный радиус поворота автопоезда. При этом страховочные цепи не должны касаться земли.

### Тормозная система прицепа

Прицеп с полной массой более 900 кг должен быть оснащен собственной тормозной системой, соответствующей весу прицепа, с тормозными механизмами, установленными на всех осях.

Государственное и местное законодательство может требовать, чтобы прицеп был оснащен собственной тормозной системой, если при его загрузке превышает конкретная установленная величина. В разных странах и регионах эти требования могут отличаться.

Обязательно изучите инструкции по использованию тормозной системы прицепа, и строго следуйте всем указаниям по ее правильной установке, регулировке и техническому обслуживанию.

Не подключайте тормозную систему прицепа к тормозной системе автомобиля.

Так как ваш автомобиль оборудован системой StabiliTrak, запрещается подключать тормозную систему прицепа к тормозной системе автомобиля.

### Жгут электропроводки для буксировки прицепов

Ваш автомобиль имеет 7-контактный разъем для подключения электрической системы тяжелых прицепов, который встроен в задний бампер. Разъем жгута может быть подключен к универсальному 7-контактному разъему прицепа, который можно приобрести у официального дилера. В зависимости от страны разъем может быть другого стандарта.

Для обеспечения надлежащей электрической совместимости используйте только круглый 7-контактный разъем с плоскими контактами, соответствующий требованиям стандарта SAE J2863.

Жгут проводов содержит следующие цепи системы электрооборудования прицепа (цвета проводов):

- Желтый/зеленый: левый стоп-сигнал/указатель поворота
- Зеленый/фиолетовый: правый стоп-сигнал/указатель поворота



- Серый/коричневый: габаритные огни
- Белый: «масса»
- Белый/зеленый: фонари заднего хода
- Красный/зеленый: питание от аккумуляторной батареи
- Темно-синий: тормозная система прицепа

При зарядке дополнительной (не установленной на автомобиле) аккумуляторной батареи нажмите кнопку включения режима буксировки/движения с повышенной нагрузкой, расположенную на торце рычага селектора автоматической коробки передач. Если масса прицепа слишком мала для включения режима буксировки/движения с повышенной нагрузкой, для получения сбалансированной электрической нагрузки включите фары.

### Подготовка к использованию прицепа с электрической тормозной системой

Подготовка к подсоединению прицепа к электрической тормозной системе представляет собой пакет оборудования, включенный в комплектацию автомобиля. Он предназначен для обеспечения действия контроллера (блока управления) тормозной системы прицепа.

Эти провода должны подключаться квалифицированным техником официаль-

ного дилера либо специализированного центра.

### Система контроля раскачивания прицепа (TSC)

Автомобили, оборудованные системой поддержания курсовой устойчивости StabiliTrak, оснащены системой контроля раскачивания прицепа (TSC). Раскачиванием прицепа называется непреднамеренное перемещение прицепа из стороны в сторону во время буксировки.

Если система обнаруживает, что амплитуда раскачивания прицепа увеличивается, она избирательно распределяет тормозное усилие между всеми колесами автомобиля для уменьшения раскачивания прицепа.

Если система контроля раскачивания прицепа (TSC) активирована, контрольные лампы противобуксочной системы/системы поддержания курсовой устойчивости StabiliTrak загорятся на комбинации приборов, предупреждая водителя о необходимости снизить скорость. Если прицеп продолжает раскачиваться, система StabiliTrak снизит крутящий момент двигателя, чтобы помочь замедлить скорость движения автомобиля. См. *Противобуксочная система/система поддержания курсовой устойчивости* → 227.

#### **Внимание**

Даже если автомобиль оснащен системой TSC, раскачивание прицепа может привести к потере контроля над автомобилем и, как следствие, к аварии. Если обнаружено раскачивание прицепа, снизьте скорость движения автомобиля. Проверьте прицеп и автомобиль для выявления возможных причин раскачивания прицепа. Причиной раскачивания может быть неправильно закрепленный или перегруженный прицеп, неправильно распределенный или незакрепленный груз, неподходящее тягово-сцепное устройство, превышение скорости движения автопоезда или неправильное давление воздуха в шинах прицепа или автомобиля. См. *Оборудование для буксировки прицепа* → 270 для получения рекомендаций по определению максимально допустимой полной массы прицепа и установке тягово-сцепного устройства.

Установка неоригинального дополнительного оборудования может повлиять на работу систем. См. *Дополнительное оборудование и внесение изменений в конструкцию автомобиля* → 277.

## Электронные устройства контроля раскачивания прицепа

Некоторые прицепы могут оснащаться электронным устройством, предназначенным для уменьшения или контроля амплитуды раскачивания прицепа. Также производители дополнительно оборудования предлагают подобные устройства, подключаемые к электропроводке между прицепом и автомобилем. Такие устройства могут отрицательно повлиять на эффективность работы тормозной системы прицепа или других систем, в том числе встроенных систем предотвращения раскачивания прицепа (при соответствующей комплектации). На дисплее информационного центра могут появляться сообщения, относящиеся к подсоединению прицепа или тормозной системе прицепа. Эти устройства могут оказывать непредсказуемое влияние на управляемость автомобиля или работу тормозной системы прицепа.

### Внимание

Использование электронных устройств контроля раскачивания прицепа может привести к снижению эффективности работы тормозной системы прицепа или ее отказу, а также к другим неисправностям, что может стать причиной аварии. Вы или другие люди могут получить серьезные и даже смертельные травмы. Перед использованием таких устройств:

- Узнайте у производителя устройства или прицепа, было ли устройство надлежащим образом протестировано на совместимость с маркой, моделью и годом выпуска автомобиля, а также с оригинальным оборудованием, установленным на автомобиле.
- Перед выездом на дороги общего пользования убедитесь в исправности работы тормозной системы прицепа. Совершите поездку с прицепом по ровной дороге, на которой отсутствуют автомобили, со скоростью 32–40 км/ч и полностью задействуйте рычаг тормозной системы прицепа. Также проверьте исправность работы стоп-сигналов прицепа и других световых приборов.

(см. продолжение)

### Внимание (продолжение)

- Если в работе тормозной системы прицепа наблюдаются нарушения или на дисплее информационного центра появляется сообщение, указывающее на наличие проблем с подсоединением прицепа или функционированием его тормозной системы, остановитесь на обочине дороги, соблюдая правила дорожного движения.

## Установка дополнительного оборудования

### Дополнительное электрооборудование

#### **Внимание**

Диагностический разъем (DLC) используется для технического обслуживания автомобиля и проверки уровня токсичности отработанных газов. См. *Контрольная лампа неисправности (контрольная лампа «Проверьте двигатель») → 140*. Неоригинальные устройства, подключаемые к диагностическому разъему (DLC), например, устройства для отслеживания действий водителя, устанавливаемые автотранспортными предприятиями, могут нарушать работу систем автомобиля. Это может отрицательно повлиять на поведение автомобиля на дороге и привести к аварии. Кроме того, такие устройства могут получать доступ к информации, хранящейся в системах автомобиля.

#### **Осторожно**

Установка некоторых видов дополнительного электрооборудования может привести к повреждению автомобиля или отказу его компонентов, на устранение которых условия гарантийного обслуживания распространяться не будут. Перед установкой дополнительного электрооборудования обратитесь за консультацией к официальному дилеру.

Использование некоторых видов дополнительного электрооборудования может привести к разрядке 12-вольтовой аккумуляторной батареи автомобиля, даже если автомобиль не используется.

Данный автомобиль оборудован системой подушек безопасности. Перед тем как установить на автомобиль любое дополнительное электрооборудование, см. *Техническое обслуживание автомобиля, оборудованного системой подушек безопасности → 97* и *Установка дополнительного оборудования на автомобили с системой подушек безопасности → 97*.

## Уход за автомобилем

### Общие сведения

Дополнительное оборудование и внесение изменений в конструкцию автомобиля ..... 277

### Проверки автомобиля

Самостоятельное техническое обслуживание ..... 277  
 Капот ..... 278  
 Моторный отсек ..... 279  
 Моторное масло ..... 280  
 Индикатор срока службы моторного масла ..... 282  
 Рабочая жидкость автоматической коробки передач ..... 284  
 Воздухоочиститель/воздушный фильтр ..... 284  
 Система охлаждения двигателя ..... 285  
 Перегрев двигателя ..... 288  
 Вентилятор системы охлаждения двигателя ..... 290  
 Жидкость омывателей стекол ..... 290  
 Тормозная система ..... 291  
 Тормозная жидкость ..... 292  
 Аккумуляторная батарея ..... 293  
 Система полного привода ..... 293  
 Передний мост ..... 294  
 Задний мост ..... 294  
 Проверка системы блокировки запуска двигателя ..... 295

Проверка системы блокировки рычага селектора автоматической коробки передач ..... 296  
 Проверка стояночного тормоза и упора шестерни блокировки автоматической коробки передач (положение Р (парковка)) ..... 296  
 Замена щеток очистителей стекол ..... 296  
 Замена стекла ..... 297  
 Замена ветрового стекла ..... 297  
 Газонаполненные упоры ..... 298

### Регулировка направления оптических осей фар

Регулировка направления оптических осей фар ..... 299

### Замена ламп

Светодиодные приборы освещения ..... 299  
 Фонарь освещения государственного номерного знака ..... 299

### Электрическая система

Перегрузка электрической системы ..... 300  
 Предохранители и автоматы защиты цепей ..... 300  
 Блок предохранителей, расположенный в моторном отсеке ..... 301  
 Блок предохранителей, расположенный в приборной панели (слева) ..... 305  
 Блок предохранителей, расположенный в приборной панели (справа) ..... 308  
 Блок предохранителей, расположенный в багажном отделении ..... 310

### Колеса и шины

Шины ..... 312  
 Всесезонные шины ..... 312  
 Зимние шины ..... 313  
 Низкопрофильные шины ..... 313  
 Шины повышенной проходимости ..... 313  
 Маркировка на боковине шины ..... 314  
 Обозначение шин ..... 315  
 Термины и определения, относящиеся к шинам ..... 315  
 Давление воздуха в шинах ..... 317  
 Давление воздуха в шинах для движения с высокой скоростью ..... 318  
 Монитор давления воздуха в шинах ..... 319  
 Действие монитора давления воздуха в шинах ..... 320  
 Проверка состояния шин ..... 323  
 Перестановка колес ..... 323  
 Замена шин ..... 324  
 Приобретение новых шин ..... 325  
 Размерность шин и колес ..... 326  
 Система классификации качества автомобильных шин (UTQG) ..... 327  
 Балансировка колес и регулировка параметров установки колес ..... 328  
 Замена колесных дисков ..... 328  
 Цепи противоскольжения ..... 329  
 При повреждении шины ..... 329  
 Замена колеса с поврежденной шиной ..... 331  
 Полноразмерное запасное колесо ..... 338

## Запуск двигателя от аккумуляторной батареи другого автомобиля

Запуск двигателя от аккумуляторной батареи другого автомобиля..... 340

## Буксировка автомобиля

Буксировка автомобиля транспортным средством, используемым для отдыха ..... 344

## Уход за автомобилем

Уход за кузовом ..... 348  
Уход за салоном..... 352

## Общие сведения

Для прохождения технического обслуживания и приобретения оригинальных запасных частей обращайтесь в авторизованный сервисный центр, где вам предложат оригинальные запасные части GM и окажут помощь квалифицированные специалисты GM.

Оригинальные запасные части GM имеют следующую маркировку:

***ACDelco.***

Genuine  Parts

 Accessories

### **Внимание**

Рабочие жидкости, компоненты и системы большинства транспортных средств, включая этот автомобиль, содержат и/или выделяют химические вещества, которые вызывают онкологические заболевания, приводят к врожденным заболеваниям и негативно влияют на репродуктивные функции. Такие вещества содержатся во многих компонентах и системах, многих эксплуатационных жидкостях и выбрасываются с отработанными газами двигателя, а также с продуктами износа некоторых деталей.

См. *Аккумуляторная батарея* → 293,  
*Запуск двигателя от аккумуляторной батареи другого автомобиля* → 340  
и заднюю обложку *Руководства*.

## Дополнительное оборудование и внесение изменений в конструкцию автомобиля

Установка неоригинального дополнительного оборудования или самовольное внесение изменений в конструкцию автомобиля может привести к возникновению неисправностей таких систем, как система подушек безопасности и тормозная система, к ухудшению устойчивости автомобиля, повышению объема выброса загрязняющих веществ, ухудшению плавности хода, управляемости, аэродинамических характеристик, а также к нарушению работы различных электронных систем, таких как антиблокировочная система, противобуксовочная система и система поддержания курсовой устойчивости. Кроме того, возможно возникновение неисправностей или повреждений, на которые не распространяется гарантия производителя.

На устранение повреждений элементов подвески, являющихся результатом выхода значений высоты дорожного просвета (по причине установки дополнительного оборудования) за пределы номинального диапазона, установленного заводом-изготовителем, гарантия производителя не распространяется.

На устранение повреждений, возникших в результате несанкционированного изменения конструкции автомобиля и установки и/или использования неоригинальных компонентов, включая электронные блоки управления или программное обеспечение, гарантия производителя не распространяется.

Аксессуары GM предназначены для дополнения существующих систем автомобиля и использования совместно с компонентами и системами автомобиля. Устанавливайте дополнительное оборудование на ваш автомобиль в авторизованных дилерских центрах, где вам предоставят оригинальные аксессуары GM и услуги квалифицированных специалистов.

См. также *Установка дополнительного оборудования на автомобиле с системой подушек безопасности* → 97.

## Проверки автомобиля Самостоятельное техническое обслуживание

### Внимание

Самостоятельное обслуживание вашего автомобиля может быть опасно при отсутствии соответствующих знаний, навыков, Руководства по ремонту, инструментов и запчастей. Всегда выполняйте указания, приведенные в Руководстве по эксплуатации и/или Руководстве по техническому обслуживанию вашего автомобиля, ознакомившись с ними до начала выполнения работ.

При самостоятельном техническом обслуживании автомобиля используйте соответствующее Руководство по техническому обслуживанию. В нем содержится значительно больше информации, чем в данном Руководстве.

Данный автомобиль оборудован системой подушек безопасности. Перед выполнением самостоятельных работ по техническому обслуживанию см. *Техническое обслуживание автомобиля, оборудованного системой подушек безопасности* → 97.

Ведите записи с указанием перечня приобретаемых запасных частей, величины пробега и даты выполнения всех работ по техническому обслуживанию и ремонту.

См. *Отметки в сервисной книжке о выполненном техническом обслуживании* → 370

### Осторожно

Наличие даже небольших частиц грязи может приводить к нарушению работоспособности систем автомобиля. Не допускайте попадания загрязнений в рабочие жидкости, на крышки бачков и емкостей с рабочими жидкостями, а также на маслоизмерительные щупы.

## Капот

Для открывания капота выполните следующее:



1. Потяните ручку привода защелки замка капота, на которой изображен данный символ. Она находится слева под рулевым колесом.

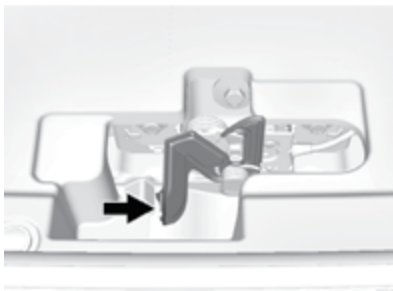

2. Затем подойдите к передней части автомобиля и найдите рычаг вспомогательной защелки замка капота. Он расположен в центре под передней кромкой капота. Переместите рычаг вправо, одновременно подняв капот.

Прежде чем закрывать капот, убедитесь в том, что крышки всех заправочных емкостей находятся на своих местах и плотно затянуты. Затем опустите капот до высоты приблизительно 15 см относительно закрытого положения. Сделайте небольшую паузу, а затем отпустите его из этого положения. Капот защелкнется. Проверьте срабатывание замка капота.

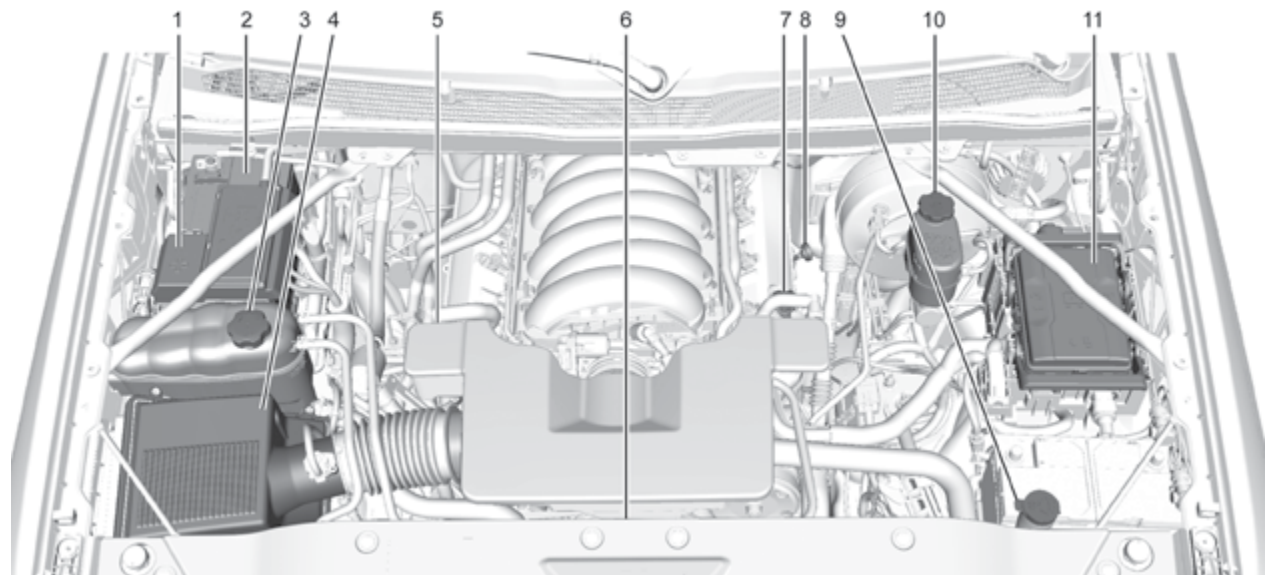
**Моторный отсек**



1. Положительная (+) клемма. См. *Запуск двигателя от аккумуляторной батареи другого автомобиля* → 340.
2. *Аккумуляторная батарея* → 293.
3. Крышка расширительного бачка системы охлаждения двигателя. См. *Система охлаждения двигателя* → 285.
4. *Воздухоочиститель/воздушный фильтр* → 284.
5. Вынесенная отрицательная (-) клемма аккумуляторной батареи (не видна). См. *Запуск двигателя от аккумуляторной батареи другого автомобиля* → 340.
6. Вентиляторы системы охлаждения двигателя (не видны). См. *Система охлаждения двигателя* → 285.
7. Крышка маслозаливной горловины двигателя. См. *Когда доливать моторное масло в Моторное масло* → 280.
8. Маслоизмерительный щуп двигателя. См. *Проверка уровня моторного масла в Моторное масло* → 280.
9. Бачок жидкости омывателя ветрового стекла. См. *Долив жидкости омывателей стекол в Жидкость омывателей стекол* → 290.

10. Бачок тормозной жидкости. См. *Тормозная жидкость* → 292.
11. *Блок предохранителей, расположенный в моторном отсеке* → 301.

## Моторное масло

Для сохранения высоких эксплуатационных характеристик двигателя и обеспечения его долговечности особое внимание следует уделять состоянию моторного масла. Следуя этим простым, но важным рекомендациям, можно поддерживать двигатель в хорошем техническом состоянии.

- Используйте моторное масло только рекомендуемого класса качества и с заданным уровнем вязкости. См. *Правильный выбор моторного масла* далее в данном разделе.
- Регулярно проверяйте уровень моторного масла и поддерживайте заданный уровень масла. См. *Проверка уровня моторного масла* и *Когда доливать моторное масло* далее в данном разделе.
- Соблюдайте интервалы замены моторного масла. См. *Индикатор срока службы моторного масла* → 282.
- Правильно утилизируйте отработанное моторное масло. См. *Правила утилизации отработанного масла* далее в данном разделе.

## Проверка уровня моторного масла

Регулярно (через каждые 650 км пробега) проверяйте уровень моторного масла, особенно перед дальней поездкой. Рукоятка маслоизмерительного щупа двигателя выполнена в виде кольца. Расположение маслоизмерительного щупа см. в *Моторный отсек* → 279.

### Внимание

Рукоятка маслоизмерительного щупа может быть горячей и обжечь вас. Перед тем как взяться за рукоятку щупа, наденьте перчатки или используйте чистую ветошь.

Если на дисплее информационного центра появляется сообщение о низком уровне моторного масла, проверьте уровень масла.

Для точного измерения уровня моторного масла:

- Установите автомобиль на ровную горизонтальную поверхность. Проверьте уровень моторного масла через минимум два часа с момента выключения двигателя. Если автомобиль находится на наклонной поверхности или если с момента выключения двигателя прошло менее двух часов, результат проверки может

быть неточным. Для наиболее точного определения уровня моторного масла рекомендуется проверять его на холодном двигателе перед запуском. Извлеките маслоизмерительный щуп и определите уровень масла.

- Если проверку уровня масла нужно выполнить до истечения двух часов, с момента выключения двигателя должно пройти не менее 15 минут, если двигатель теплый, или не менее 30 минут, если двигатель горячий. Извлеките щуп и насухо оботрите чистым неворсистым материалом, затем вставьте его на место до упора. Снова извлеките щуп и, держа его вертикально, определите уровень масла.

### Когда доливать моторное масло



Если уровень моторного масла находится ниже зоны с крестообразной насечкой и с момента выключения двигателя прошло не менее 15 минут, долейте 1 л масла рекомендуемого типа и снова проверьте

его уровень. См. *Правильный выбор моторного масла* далее в данном разделе. Информация о необходимом объеме моторного масла приведена в *Заправочные емкости и спецификации* → 372.

### Осторожно

Не допускайте работы двигателя с уровнем моторного масла, превышающим заданный. Если уровень моторного масла находится выше или ниже зоны с насечкой маслоизмерительного щупа, это может привести к повреждению компонентов двигателя. При избыточном уровне моторного масла, т. е. если уровень масла находится выше зоны с крестообразной насечкой щупа, возможно повреждение компонентов двигателя. Необходимо слить избыток масла или воздержаться от поездок до тех пор, пока эта операция не будет выполнена квалифицированным специалистом.

Расположение крышки маслозаливной горловины двигателя см. в *Моторный отсек* → 279.

Долейте такое количество моторного масла, чтобы уровень масла находился в зоне с крестообразной насечкой щупа. Затем установите маслоизмерительный щуп на место до упора.

### Правильный выбор моторного масла

Выбор типа моторного масла должен производиться с учетом рекомендуемого класса качества и уровня вязкости моторного масла. См. *Рекомендованные рабочие жидкости и смазочные материалы* → 368.

### Спецификация

Используйте те моторные масла, которые имеют на упаковке сертификационную марку соответствия требованиям стандарта dexos1™. Рекомендуется использовать моторные масла, которые упакованы в контейнеры с сертификационной маркой соответствия требованиям стандарта dexos1. Подробнее см. на веб-сайте [www.gmdexos.com](http://www.gmdexos.com).



**Осторожно**

Использование неподходящего моторного масла может привести к повреждениям двигателя, на устранение которых гарантия производителя не распространяется.

**Уровень вязкости**

Используйте моторное масло с вязкостью по SAE 0W-20.

При выборе масла с подходящим уровнем вязкости убедитесь в том, что выбранное масло отвечает правильной спецификации. См. *Спецификация* выше в данном разделе.

**Присадки к моторному маслу/  
промывочные материалы**

Не добавляйте в масло какие-либо присадки. Для обеспечения заданных рабочих характеристик и долговечности двигателя необходимо использовать моторные масла только рекомендуемого типа, соответствующие спецификации dexos1 и имеющие сертификационный знак dexos на упаковке.

Не рекомендуется использование промывочных материалов, поскольку это может привести к выходу двигателя из строя. На подобные случаи гарантия производителя не распространяется.

**Правила утилизации  
отработанного масла**

Отработанное моторное масло содержит вредные примеси, способные вызвать раздражение кожных покровов и даже приводить к раку кожи. Не допускайте длительного контакта кожных покровов с отработанным маслом. Руки следует тщательно мыть водой с мылом или средством для мытья рук, способным к глубокой очистке кожи. Одежду и ветошь, загрязненную отработанным маслом, следует тщательно выстирать или надлежащим образом утилизировать. Обратитесь к инструкциям изготовителя моторного масла для получения информации об использовании и утилизации отработанного масла и материалов, загрязненных моторным маслом.

Отработанное моторное масло опасно для окружающей среды. При самостоятельной замене масла, прежде чем утилизировать масляный фильтр, слейте из него все масло. Не выливайте отработанное моторное масло в мусорный бак, на землю, в канализацию или водоемы. Масло следует сдавать для вторичной переработки в специальные приемные пункты.

**Индикатор срока службы  
моторного масла****Периодичность замены моторного  
масла**

Автомобиль оборудован компьютерной системой – индикатором срока службы моторного масла, которая указывает, когда необходимо заменять моторное масло и масляный фильтр. Это зависит от нескольких факторов, включая преимущественное значение частоты вращения коленчатого вала двигателя, температуру двигателя и пробег автомобиля. В зависимости от условий эксплуатации автомобиля пробег, при котором необходима замена моторного масла, может значительно различаться. Для того чтобы индикатор срока службы моторного масла работал корректно, его показания необходимо сбрасывать после каждой замены масла.

Если система определяет, что ресурс моторного масла заканчивается, выводится сообщение о необходимости замены моторного масла CHANGE ENGINE OIL SOON («Замените моторное масло в ближайшее время»). Масло необходимо заменить при первой возможности в течение ближайших 1000 км пробега. При эксплуатации автомобиля в благоприятных условиях индикатор срока службы мотор-

ного масла может не выводить сообщение о необходимости замены моторного масла вплоть до одного года. Моторное масло и масляный фильтр необходимо заменять по меньшей мере один раз в год, каждый раз сбрасывая показания системы. Для замены масла и перезагрузки системы следует обращаться в авторизованный сервисный центр. Регулярно проверяйте уровень моторного масла и поддерживайте заданный уровень.

При случайном сбросе показаний индикатора срока службы моторного масла замену масла необходимо произвести через 5000 км пробега, отсчитывая от момента последней замены масла. Помните: сброс показаний индикатора срока службы моторного масла необходимо производить только после выполнения замены масла.

### Как сбросить показания индикатора срока службы моторного масла

Сброс показаний системы необходимо производить после каждой замены масла, чтобы система могла рассчитывать срок следующей замены моторного масла. Для сброса показаний системы:

1. С помощью кнопок управления информационным центром (DIC), расположенных на правой стороне ру-

левого колеса, выведите на дисплей системы DIC сообщение OIL LIFE («Остаточный ресурс моторного масла»). См. *Информационный центр (DIC)* → 149. Когда остаточный ресурс моторного масла становится низким, на дисплее появляется сообщение CHANGE ENGINE OIL SOON («Замените моторное масло в ближайшее время»).

2. Нажмите и удерживайте в течение нескольких секунд SEL на пятипозиционном переключателе на рулевом колесе, чтобы удалить сообщение CHANGE ENGINE OIL SOON («Замените моторное масло в ближайшее время»), и установите показания индикатора срока службы моторного масла на 100%.

Будьте осторожны, чтобы случайно не сбросить значения остаточного ресурса моторного масла в любой другой момент, кроме как сразу после замены моторного масла. Значение остаточного ресурса будет невозможно восстановить до следующей замены масла.

Сбросить показания индикатора срока службы моторного масла можно также следующим образом:

1. Используя кнопки управления информационным центром, выведите на дисплей информационного центра сообщение OIL LIFE («Остаточный ресурс моторного масла»). См. *Информационный центр (DIC)* → 149.
2. В течение пяти секунд три раза подряд плавно нажмите до упора и отпустите педаль акселератора.

Если после этого сообщение CHANGE ENGINE OIL SOON («Замените моторное масло в ближайшее время») не появляется, значит, сброс показаний системы прошел успешно.

Система перезагружена, если не выводится сообщение CHANGE ENGINE OIL SOON.

Если сообщение CHANGE ENGINE OIL SOON после запуска двигателя появляется снова, значит, индикатор срока службы моторного масла не сбросился (не установлен на 100%). Повторите описанную процедуру.

## Рабочая жидкость автоматической коробки передач

### Периодичность проверки и замены рабочей жидкости автоматической коробки передач

Необходимость проверки уровня рабочей жидкости автоматической коробки передач, как правило, отсутствует. Единственными причинами снижения уровня рабочей жидкости являются перегрев коробки передач или ее утечка. Данный автомобиль не оснащен щупом измерения уровня рабочей жидкости в автоматической коробке передач. Предусмотрена специальная процедура проверки уровня и замены рабочей жидкости в автоматической коробке передач. Поскольку данная процедура является достаточно сложной, она должна выполняться в авторизованном сервисном центре. Для получения более подробной информации обращайтесь в авторизованный сервисный центр.

#### Осторожно

Использование рабочей жидкости автоматической коробки передач неправильного типа может привести к повреждениям автомобиля, на устранение которых гарантия производителя не распространяется. Используйте рабочую жидкость автоматической коробки передач, которая указана в *Рекомендованные рабочие жидкости и смазочные материалы* → 368.

Соблюдайте интервалы замены рабочей жидкости и фильтра, указанные в *Плановое техническое обслуживание* → 359. Используйте для автоматической коробки передач рабочую жидкость, указанную в *Рекомендованные рабочие жидкости и смазочные материалы* → 368.

### Воздухоочиститель/воздушный фильтр

Расположение воздухоочистителя/воздушного фильтра см. в *Моторный отсек* → 279.

### Периодичность проверки воздухоочистителя/воздушного фильтра

Соблюдайте интервалы проверки и замены воздушного фильтра. См. *Плановое техническое обслуживание* → 359.

### Порядок проверки воздухоочистителя/воздушного фильтра

Не запускайте двигатель и не допускайте его работу при открытой крышке корпуса воздушного фильтра. Перед снятием воздушного фильтра убедитесь в отсутствии грязи, пыли и посторонних частиц в корпусе воздушного фильтра и на окружающих компонентах. Снимите воздушный фильтр. Отойдя на некоторое расстояние от автомобиля, слегка постучите по фильтру и потрясите его для удаления пыли и грязи. Осмотрите воздушный фильтр на предмет повреждений. В случае их наличия фильтр подлежит замене. Не допускается очищать воздушный фильтр/воздухоочиститель или имеющие к нему отношение компоненты, используя воду или сжатый воздух.

Порядок проверки и замены воздушного фильтра:

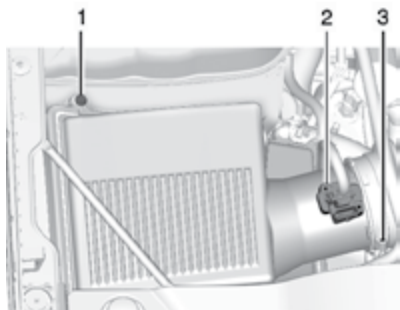

1. Винты
2. Электрический разъем
3. Хомут крепления патрубка воздухоочистителя

1. Определите расположение корпуса воздушного фильтра в моторном отсеке. См. *Моторный отсек* → 279.
2. Отсоедините выходной патрубок, ослабив хомут крепления патрубка воздухоочистителя (3).
3. Отсоедините электрический разъем (2) и жгут разъема от крышки.
4. Выверните винты (1) в верхней части крышки и поднимите крышку корпуса фильтра.
5. Извлеките воздушный фильтр. Постарайтесь высыпать как можно меньше грязи с него.

6. Очистите корпус фильтра и его уплотнительные поверхности.
7. Проверьте или замените воздушный фильтр.
8. Выполните шаги 2–4 в обратном порядке для установки крышки корпуса воздушного фильтра на место.

#### **Внимание**

При работе двигателя со снятым воздухоочистителем/воздушным фильтром можно получить сильные ожоги. Воздухоочиститель не только очищает воздух, но и предотвращает выброс пламени при возникновении в цилиндрах двигателя обратных вспышек. Будьте предельно осторожны при работе с двигателем. Не эксплуатируйте автомобиль, если не установлен воздухоочиститель/воздушный фильтр.

#### **Осторожно**

Если воздухоочиститель/воздушный фильтр сняты, в цилиндры двигателя могут попасть пыль и частицы грязи, что приведет к повреждению двигателя. Следите за тем, чтобы во время движения автомобиля воздушный фильтр всегда был установлен на место.

## **Система охлаждения двигателя**

Система охлаждения позволяет поддерживать заданную рабочую температуру двигателя.

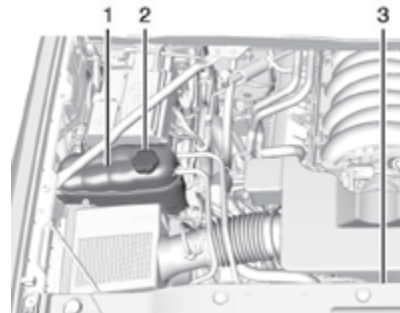

1. Расширительный бачок системы охлаждения двигателя
2. Крышка расширительного бачка системы охлаждения двигателя
3. Вентилятор системы охлаждения (не виден)

**⚠ Внимание**

Электрический вентилятор системы охлаждения двигателя может включиться даже при неработающем двигателе, что может привести к получению травм. Избегайте попадания рук, частей одежды и инструмента в зону вращения лопастей вентилятора.

**⚠ Внимание**

Не прикасайтесь к шлангам отопителя и радиатора или к другим деталям двигателя. Они могут быть очень горячими и вы можете получить ожоги. Не допускайте работы двигателя при наличии утечек охлаждающей жидкости. В противном случае может вытечь вся охлаждающая жидкость. Это может привести к возгоранию двигателя и получению ожогов. Перед началом движения необходимо устранить причины утечки охлаждающей жидкости.

**Охлаждающая жидкость**

В системе охлаждения двигателя используется охлаждающая жидкость DEX-COOL®. Срок службы данной охлаждающей жидкости составляет 5 лет или 240 000 км, в зависимости от того, что наступит раньше.

Далее описываются методы проверки и долива охлаждающей жидкости. Если двигатель автомобиля перегревается, см. *Перегрев двигателя* → 288.

**Тип охлаждающей жидкости****⚠ Внимание**

Температура кипения обычной воды и других жидкостей, в том числе спирто-содержащих, отличается от температуры кипения рекомендованной охлаждающей жидкости. Добавление в систему охлаждения обычной воды или охлаждающей жидкости неподходящего состава может приводить к перегреву двигателя. В результате в моторном отсеке может возникнуть возгорание, что может привести к получению ожогов.

Используйте смесь чистой питьевой или деминерализованной воды и охлаждающей жидкости DEX-COOL в пропорции 50:50. Использование такой жидкости обеспечивает:

- защиту от замерзания при наружной температуре воздуха до  $-37\text{ }^{\circ}\text{C}$ ;
- защиту от закипания при температуре охлаждающей жидкости до  $+129\text{ }^{\circ}\text{C}$ ;
- защиту элементов системы охлаждения от коррозии;

- защиту деталей, изготовленных из алюминиевых сплавов;
- поддержание заданной рабочей температуры двигателя.

**Осторожно**

Запрещается использовать какие-либо жидкости, кроме смеси охлаждающей жидкости DEX-COOL, которая соответствует требованиям стандарта GM GMW3420, и чистой питьевой воды. Использование любых других жидкостей может привести к повреждению системы охлаждения двигателя и автомобиля, на устранение которых гарантия производителя распространяться не будет.

Не выбрасывайте контейнеры с охлаждающей жидкостью в мусорный бак и не выливайте ее на землю, в канализацию или водоемы. Для замены охлаждающей жидкости обращайтесь в авторизованный сервисный центр, в котором соблюдаются действующие требования, относящиеся к утилизации охлаждающей жидкости. Это позволит защитить окружающую среду и здоровье людей.

## Проверка уровня охлаждающей жидкости

Расширительный бачок системы охлаждения находится в моторном отсеке со стороны переднего пассажира. См. *Моторный отсек* → 279.

При проверке уровня охлаждающей жидкости необходимо установить автомобиль на ровной горизонтальной поверхности.

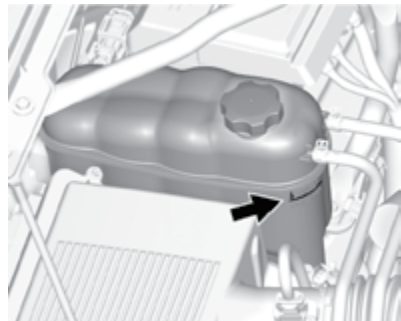

Проверьте, видна ли охлаждающая жидкость через стенку расширительного бачка. Если охлаждающая жидкость внутри бачка кипит, подождите, пока она не остынет. Уровень охлаждающей жидкости в бачке должен соответствовать отметке FULL COLD или быть выше ее. Если это не так, то, возможно, в системе охлаждения двигателя присутствует утечка.

Если охлаждающая жидкость присутствует внутри расширительного бачка, но ее уровень не достигает отметки FULL COLD, или находится выше ее, см. *Долив охлаждающей жидкости* далее.

## Долив охлаждающей жидкости

### ⚠ Внимание

Пролитие охлаждающей жидкости на горячие детали двигателя может привести к получению ожогов. Охлаждающая жидкость содержит этиленгликоль, который при попадании на достаточно горячие элементы двигателя воспламеняется.

### ⚠ Внимание

Температура кипения обычной воды и других жидкостей, в том числе спирто-содержащих, отличается от температуры кипения рекомендованной охлаждающей жидкости. Добавление в систему охлаждения обычной воды или охлаждающей жидкости неподходящего состава может приводить к перегреву двигателя. В результате в моторном отсеке может возникнуть возгорание, что может привести к получению ожогов.

### ⚠ Внимание

Пар и жидкость, выходящие из горячей системы охлаждения, находятся под давлением. Даже незначительное отворачивание крышки расширительного бачка может привести к резкому выбросу пара и горячей охлаждающей жидкости, что приведет к ожогам. Не отворачивайте крышку расширительного бачка, когда компоненты системы охлаждения, включая расширительный бачок, горячие. Прежде чем отворачивать крышку расширительного бачка, дождитесь, пока остынут компоненты системы охлаждения и расширительный бачок.

### Осторожно

Неправильное выполнение процедуры долива охлаждающей жидкости может привести к перегреву двигателя и повреждению его компонентов. Если охлаждающая жидкость не видна в расширительном бачке, обратитесь в авторизованный сервисный центр.

Если в расширительном бачке системы охлаждения двигателя нет охлаждающей жидкости, долейте ее:





1. Дайте остыть компонентам системы охлаждения, включая расширительный бачок системы охлаждения и верхний шланг радиатора, затем снимите крышку расширительного бачка.

Медленно поверните крышку против часовой стрелки приблизительно на один оборот. Если будет слышно шипение, подождите до тех пор, пока оно не прекратится. Это позволит сбросить избыточное давление.

2. Медленно отверните крышку, а затем осторожно снимите ее.
3. Добавьте в расширительный бачок системы охлаждения двигателя охлаждающую жидкость DEX-COOL необходимой концентрации, чтобы довести ее уровень до отметки FULL COLD.
4. Оставив крышку расширительного бачка открытой, запустите двигатель и дайте ему поработать до тех пор, пока охлаждающая жидкость не нагреется примерно до +90 °С.

К этому времени уровень охлаждающей жидкости в расширительном бачке системы охлаждения может понизиться. Если уровень охлаждающей жидкости понизился, добавьте в расширительный бачок системы охлаждения охлаждающую жидкость DEX-COOL необходимой концентрации, чтобы довести ее уровень до отметки FULL COLD.

5. Установите крышку расширительного бачка на место и плотно затяните.
6. Проверьте уровень охлаждающей жидкости при заглушенном двигателе и холодной охлаждающей жидкости. При необходимости повторите шаги 1–6.

#### Осторожно

Неплотно закрытая крышка расширительного бачка может привести к утечке охлаждающей жидкости и повреждению компонентов двигателя. Убедитесь в том, что крышка установлена правильно и плотно затянута.

## Перегрев двигателя

### Осторожно

Не допускайте работы двигателя при наличии утечек в системе охлаждения двигателя. В противном случае может вытечь вся охлаждающая жидкость, что приведет к повреждению системы и автомобиля. Незамедлительно устраняйте любые утечки.

В автомобиле предусмотрено несколько индикаторов для предупреждения о перегреве двигателя.

Указатель температуры охлаждающей жидкости находится на комбинации приборов. См. *Указатель температуры охлаждающей жидкости* → 137.

На дисплее информационного центра DIC могут появиться следующие сообщения: ENGINE OVERHEATED STOP ENGINE («Перегрев двигателя. Остановите двигатель»), ENGINE OVERHEATED IDLE ENGINE («Перегрев двигателя. Охладите двигатель в режиме холостого хода»), ENGINE POWER IS REDUCED («Мощность двигателя снижена»).

Если при появлении данного предупреждения вы приняли решение не открывать капот, немедленно обратитесь за помощью на станцию технического обслуживания.

Приняв решение открыть капот, убедитесь в том, что автомобиль стоит на ровной горизонтальной площадке.

Затем проверьте, работают ли вентиляторы системы охлаждения двигателя. Если двигатель перегревается, вентиляторы должны работать. Если они не работают, заглушите двигатель и обратитесь в сервисный центр авторизованного дилера.

### Если из моторного отсека выходит пар

#### Внимание

Пар и жидкость, выходящие из горячей системы охлаждения, находятся под давлением. Даже незначительное отворачивание крышки расширительного бачка может привести к резкому выбросу пара и горячей охлаждающей жидкости, что приведет к ожогам.

Не отворачивайте крышку расширительного бачка, когда компоненты системы охлаждения, включая расширительный бачок, горячие. Прежде чем отворачивать крышку расширительного бачка, дождитесь, пока остынут компоненты системы охлаждения и расширительный бачок.

### Если признаки выхода пара отсутствуют

Появление сообщений ENGINE OVERHEATED STOP ENGINE («Перегрев двигателя. Остановите двигатель») или ENGINE OVERHEATED IDLE ENGINE («Перегрев двигателя. Охладите двигатель в режиме холостого хода») и снижение уровня охлаждающей жидкости являются признаками серьезной неисправности.

Если сообщения о перегреве двигателя не сопровождаются признаками выхода пара из системы охлаждения двигателя, неисправность может оказаться не слишком серьезной. В следующих случаях двигатель может перегреваться несильно:

- Движение на затяжном подъеме в жаркую погоду.
- Остановка после движения с высокой скоростью.
- Длительная работа в режиме холостого хода в условиях транспортного затора.
- Буксировка прицепа. См. *Буксировка прицепа* → 267.

При появлении сообщений «ENGINE OVERHEATED STOP ENGINE («Перегрев двигателя. Остановите двигатель») или ENGINE OVERHEATED IDLE ENGINE («Перегрев двигателя. Охладите двигатель в режиме холостого хода») без при-

знаков выхода пара попробуйте принять следующие меры в течение минимум одной минуты:

1. Выключите кондиционер.
2. Включите отопитель в режиме максимальной температуры и максимальной скорости вращения вентилятора. При необходимости откройте окна.
3. Если возможно, остановите автомобиль в безопасном месте, переведите рычаг селектора в положение P (парковка) или N (нейтраль) и дайте двигателю поработать на холостом ходу.

Если стрелка указателя температуры охлаждающей жидкости вышла из зоны шкалы, соответствующей перегреву двигателя, или предупреждение о перегреве двигателя исчезло, можно продолжить движение. Продолжайте движение с небольшой скоростью в течение 10 минут. Соблюдайте безопасную дистанцию до автомобиля, движущегося впереди. Если предупреждение о перегреве двигателя не появляется, продолжайте движение с нормальной скоростью. Обратитесь на станцию технического обслуживания для проверки состояния системы охлаждения и уровня охлаждающей жидкости.

Если предупреждение о перегреве двигателя появилось повторно, как можно скорее остановите автомобиль.

Если признаки выхода пара отсутствуют и если автомобиль оснащен вентилятором системы охлаждения с приводом от двигателя, переведите рычаг селектора в положение P (парковка), выжмите педаль акселератора, чтобы увеличить число оборотов коленчатого вала двигателя на холостом ходу по меньшей мере в два раза, и поддерживайте эту частоту оборотов в течение как минимум пяти минут. Если сообщение о перегреве двигателя не исчезает, заглушите двигатель и подождите, пока он остынет.

Если признаки выхода пара отсутствуют, дайте двигателю поработать на холостом ходу в течение пяти минут. Если сообщение о перегреве двигателя не исчезает, заглушите двигатель и подождите, пока он остынет.

## Вентилятор системы охлаждения двигателя

Если двигатель автомобиля оборудован вентиляторами системы охлаждения с электроприводом, шум вращения крыльчаток вентиляторов на малой частоте может быть постоянно слышен при повседневных поездках. Вентиляторы могут отключаться, если охлаждение двигателя не требуется. При перевозке тяжелых грузов, буксировке прицепа, высокой температуре наружного воздуха или работе кондиционера частота вращения крыль-

чаток вентиляторов может увеличиться, вследствие чего возможно увеличение уровня шума вентиляторов. Это нормальное явление; оно является признаком того, что система работает исправно. При отсутствии необходимости в дополнительном охлаждении частота вращения крыльчаток вентиляторов уменьшается.

При выключении двигателя вентиляторы могут продолжать работать некоторое время. Это не является признаком неисправности.

## Жидкость омывателей стекол

### Тип жидкости омывателя

При необходимости долива жидкости омывателя ветрового стекла, прежде чем доливать жидкость, ознакомьтесь с соответствующими указаниями производителя. Если автомобиль эксплуатируется в регионах, где температура воздуха опускается ниже 0 °С, используйте незамерзающую жидкость омывателя.

### Долив жидкости омывателя

Соответствующее сообщение может появиться на экране информационного центра DIC, если уровень жидкости омывателя низкий. Это сообщение отображается в течение 15 секунд с момента каждого включения зажигания. При наличии сообщения WASHER FLUID LOW ADD FLUID

(«Низкий уровень жидкости омывателя. Долейте жидкость») необходимо долить жидкость омывателя в бачок жидкости омывателя.



Откройте крышку с соответствующим символом. Долейте жидкость омывателя стекол так, чтобы заполнить весь бачок. Расположение бачка см. в *Моторный отсек* → 279.

### Осторожно

- Не заливайте в бачок омывателя жидкость с водоотталкивающими свойствами. Это может привести к проскальзыванию щеток очистителя или постороннему шуму при работе стеклоочистителя.
- Не заливайте в бачок омывателя охлаждающую жидкость (антифриз). Использование охлаждающей жидкости может привести к повреждению элементов омывателей и лакокрасочного покрытия кузова.

(см. продолжение)

**Осторожно (продолжение)**

- Не добавляйте воду в готовую к использованию жидкость омывателя. В противном случае смесь может замерзнуть, что приведет к повреждению бачка и других элементов омывателя стекол.
- При использовании концентрированной жидкости омывателя следуйте инструкциям производителя жидкости, касающимся добавления воды.
- В холодную погоду бачок омывателя следует заполнять на 3/4. Это позволит жидкости расширяться в случае замерзания, что предотвратит возможные повреждения бачка омывателя.

**Тормозная система**

Данный автомобиль оборудован дисковыми тормозными механизмами всех колес. Тормозные колодки снабжены сигнализаторами предельного износа, которые издают звук высокой частоты, когда изнашиваются фрикционные накладки и требуется замена колодок. Этот звук может появляться и исчезать или звучать постоянно во время движения автомобиля, за исключением того случая, когда нажимается педаль тормоза.

**⚠ Внимание**

Наличие предупреждающего звука, сигнализирующего об износе тормозных колодок, означает, что скоро эффективность работы тормозной системы автомобиля будет снижена. Это может привести к аварии. При наличии такого звука как можно скорее замените тормозные колодки.

**Осторожно**

Продолжение эксплуатации автомобиля с изношенными тормозными колодками может привести к необходимости дорогостоящего ремонта тормозной системы.

Некоторые условия эксплуатации или погодные условия могут вызывать скрип в дисковых тормозных механизмах при первом легком нажатии педали тормоза. В данном случае скрип в тормозных механизмах не является признаком неисправности.

Затяжка колесных гаек правильным моментом является необходимым условием для предотвращения пульсации при торможении. При перестановке колес проверьте, не изношены ли тормозные колодки, надежно ли затянуты колесные гайки, и затяните их в соответствующей

последовательности моментом, указанным в *Заправочные емкости и спецификации* → 372.

Тормозные колодки необходимо заменять полным комплектом.

**Свободный ход педали тормоза**

Если педаль тормоза не возвращается в исходное положение или если внезапно увеличился ход педали, обратитесь в авторизованный сервисный центр. Это может указывать на необходимость технического обслуживания тормозной системы.

**Замена компонентов тормозной системы**

Данный автомобиль оборудован тормозной системой сложной конструкции. Для эффективной работы тормозной системы должны использоваться высококачественные компоненты. Автомобиль был разработан и протестирован с использованием деталей тормозной системы высокого качества. При замене деталей тормозной системы используйте только новые запасные части рекомендуемого типа. В противном случае тормозная система будет работать неэффективно. При установке неоригинальных запасных частей или при неправильной установке деталей тормозной системы может снизиться ее эффективность.

## Тормозная жидкость



Бачок главного тормозного цилиндра заполнен тормозной жидкостью типа DOT 3, как указано на крышке бачка. Расположение бачка см. в *Моторный отсек* → 279.

### Проверка уровня тормозной жидкости

Для проверки уровня тормозной жидкости установите автомобиль на ровную горизонтальную поверхность и переведите рычаг селектора в положение P (парковка). Уровень тормозной жидкости должен находиться между метками MIN и MAX бачка тормозной жидкости.

Существует две причины, по которым уровень тормозной жидкости в бачке может снижаться:

- Уровень тормозной жидкости уменьшается по мере естественного износа фрикционных накладок тормозных колодок. При замене тормозных колодок новыми уровень тормозной жидкости в бачке повышается.
- Уровень тормозной жидкости может также уменьшиться из-за утечки в тормозной системе.

При обнаружении утечки отремонтируйте тормозную систему, иначе с течением времени эффективность торможения будет резко снижена.

Всегда очищайте бачок главного тормозного цилиндра и крышку бачка, прежде чем снимать крышку.

Не доливайте тормозную жидкость. Долив жидкости не устранил причины утечки. Если вы доливаете тормозную жидкость в связи с износом тормозных колодок, то после замены тормозных колодок новыми в бачке образуется избыток тормозной жидкости. Доливать тормозную жидкость или удалять ее избыток для приведения уровня к норме можно только после окончания работ по ремонту или обслуживанию тормозной системы.

### ⚠ Внимание

При избытке тормозной жидкости она может попасть на двигатель и, если он достаточно горячий, воспламениться. При этом существует риск получения серьезных травм, кроме того, может быть серьезно поврежден автомобиль. Доливайте тормозную жидкость только после окончания работ по обслуживанию тормозной системы.

При низком уровне тормозной жидкости загорается контрольная лампа тормозной системы. См. *Контрольная лампа тормозной системы* → 142.

Тормозная жидкость гигроскопична, т. е. со временем впитывает воду, что снижает эффективность ее действия. Соблюдайте интервалы замены тормозной жидкости во избежание увеличения тормозного пути. См. *Плановое техническое обслуживание* → 359.

### Тип тормозной жидкости

Используйте только свежую жидкость класса DOT 3 из упаковки, которая распечатывается непосредственно перед использованием. См. *Рекомендованные рабочие жидкости и смазочные материалы* → 368.

### ⚠ Внимание

При использовании тормозной жидкости не рекомендованного типа или загрязненной тормозной жидкости возможно ненадлежащее функционирование тормозной системы вашего автомобиля, а также повреждение ее компонентов. Это может стать причиной отказа тормозной системы и привести к аварии. Всегда используйте тормозную жидкость рекомендованного типа.

**Осторожно**

Не проливайте тормозную жидкость на лакокрасочное покрытие автомобиля, поскольку это может привести к его повреждению. Обращайтесь с тормозной жидкостью с особой осторожностью и не проливайте ее. Если это все же случилось, немедленно смойте тормозную жидкость водой.

**Аккумуляторная батарея**

Автомобиль оснащен необслуживаемой аккумуляторной батареей. Не откручивайте пробку и не доливайте никакие жидкости.

При необходимости замены аккумуляторной батареи убедитесь в том, что вы используете батарею с тем же обозначением, которое приведено на этикетке оригинальной аккумуляторной батареи. Расположение аккумуляторной батареи см. в *Моторный отсек* → 279.

**⚠ Внимание**

Аккумуляторные батареи, их клеммы и относящиеся к ним электрооборудование содержат свинец и соединения свинца, попадание которых в организм человека может приводить к возникновению онкологических заболеваний и расстройствам репродуктивных функций. Аккумуляторные батареи содержат также другие химические вещества, способные вызывать рак. **ТЩАТЕЛЬНО МОЙТЕ РУКИ ПОСЛЕ РАБОТЫ С НИМИ.**

**Хранение автомобиля****⚠ Внимание**

Аккумуляторные батареи содержат кислоту, которая может вызывать ожоги, и выделяет взрывоопасный газ. При неосторожном обращении можно получить серьезные травмы. Порядок правильного обращения с аккумуляторной батареей см. в *Запуск двигателя от аккумуляторной батареи другого автомобиля* → 340.

При больших перерывах в использовании автомобиля: чтобы предотвратить разрядку аккумуляторной батареи, отсоедините черный провод от отрицательной (-) клеммы аккумуляторной батареи.

При длительном хранении: чтобы предотвратить разрядку аккумуляторной батареи, отсоедините черный провод от отрицательной (-) клеммы аккумуляторной батареи или используйте устройство для подзарядки.

**Система полного привода****Раздаточная коробка**

Если автомобиль оборудован системой полного привода, необходимо осуществление дополнительных смазочных работ.

**Периодичность проверки уровня масла**

Подробная информация о периодичности проверки уровня масла в редукторах ведущих мостов приведена в *Плановое техническое обслуживание* → 359.

**Как проверить уровень масла**

Для того чтобы точно определить уровень масла, автомобиль должен находиться на ровной горизонтальной поверхности.

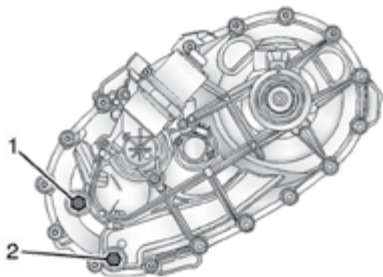

1. Пробка заливного отверстия
2. Пробка сливного отверстия

Если уровень масла не достигает кромки заливного отверстия (1), необходимо добавить некоторое количество масла. Уровень масла должен достигать кромки заливного отверстия (1). При затяжке пробки будьте осторожны, чтобы не затянуть ее слишком сильно.

#### Тип масла

Тип масла см. в *Рекомендованные рабочие жидкости и смазочные материалы* → 368.

## Передний мост

### Периодичность проверки и замены масла

Уровень масла в редукторе переднего моста не требует регулярной проверки, если только нет оснований подозревать наличие утечки. Уровень масла также следует проверить при наличии нехарактерного шума. Снижение уровня масла может свидетельствовать о наличии неисправности. Предоставьте автомобиль в авторизованный сервисный центр для проверки переднего моста.

### Как проверить уровень масла

Для того чтобы точно определить уровень масла, автомобиль должен находиться на ровной горизонтальной поверхности.

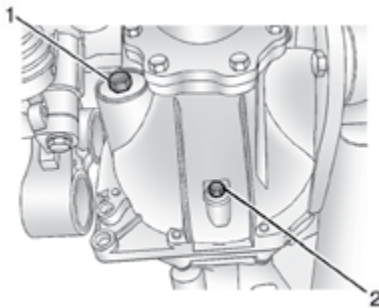

1. Пробка заливного отверстия
2. Пробка сливного отверстия

- Если масло в редукторе холодное, его уровень должен быть на 0–3,2 мм ниже кромки заливного отверстия (1). При необходимости добавьте масло.
- Если масло в редукторе горячее, уровень масла должен достигать кромки заливного отверстия (1). При необходимости добавьте масло.

### Тип масла

Тип масла см. в *Рекомендованные рабочие жидкости и смазочные материалы* → 368.

## Задний мост

### Периодичность проверки уровня масла

Уровень масла в редукторе заднего моста не требует регулярной проверки, если только нет оснований подозревать наличие утечки. Уровень масла также следует проверить при наличии нехарактерного шума. Снижение уровня масла может свидетельствовать о наличии неисправности. Предоставьте автомобиль в авторизованный сервисный центр для проверки заднего моста.

При сборке автомобиля редукторы мостов заполняются определенным количеством трансмиссионного масла. При этом уровень масла не контролируется. При проверке уровня масла в редукторах мо-

стов его уровень может быть различным. Это может быть вызвано существованием допуска на объем масла, заливаемого на заводе-изготовителе. Если проверка уровня масла проводится сразу после поездки, уровень масла может оказаться ниже нормы, потому что масло переместилось в трубчатые балки моста и не успело вернуться в картер редуктора. Поэтому уровень масла, измеренный в течение 5 минут после окончания поездки автомобиля, будет ниже, чем уровень масла, измеренный спустя час или два после окончания поездки. Помните, что для получения правильных результатов проверки уровня масла автомобиль должен находиться на ровной горизонтальной поверхности.

### Как проверить уровень масла

Для того чтобы точно определить уровень масла, автомобиль должен находиться на ровной горизонтальной поверхности.

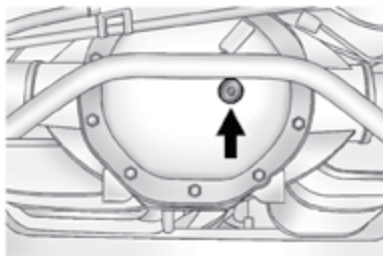

Уровень масла в редукторе заднего моста должен находиться на 1–19 мм ниже кромки заливного отверстия. При необходимости добавьте масло.

### Тип масла

Тип масла см. в *Рекомендованные рабочие жидкости и смазочные материалы* → 368.

## Проверка системы блокировки запуска двигателя

### ⚠ Внимание

Во время выполнения данной проверки автомобиль может внезапно тронуться с места. Это может привести к травмам.

1. Перед началом проверки убедитесь в том, что вокруг автомобиля достаточно свободного места.
2. Установите автомобиль на стояночный тормоз и нажмите педаль тормоза.

Не используйте педаль акселератора и будьте готовы к тому, чтобы немедленно заглушить двигатель, если он запустится.

3. Попробуйте выполнить запуск двигателя, устанавливая рычаг селектора поочередно во все положения. Двигатель должен запускаться только тогда, когда рычаг селектора находится в положении P (парковка) или N (нейтраль). Если двигатель запускается в любом другом положении, отличном от вышеуказанных, обратитесь в авторизованный сервисный центр.



## Проверка системы блокировки рычага селектора автоматической коробки передач

### Внимание

Во время выполнения данной проверки автомобиль может внезапно тронуться с места. Это может привести к травмам.

1. Перед началом проверки убедитесь в том, что вокруг автомобиля достаточно свободного места. Автомобиль необходимо установить на ровной горизонтальной поверхности.
2. Установите автомобиль на стояночный тормоз. Будьте готовы к тому, чтобы немедленно нажать педаль тормоза, если автомобиль начнет движение.
3. Заглушите двигатель и включите зажигание, но не запускайте двигатель. Не нажимая педаль тормоза, попробуйте, прилагая обычное усилие к рычагу селектора, вывести его из положения P (парковка). Если рычаг селектора выводится из положения P (парковка), обратитесь в авторизованный сервисный центр.

## Проверка стояночного тормоза и упора шестерни блокировки автоматической коробки передач (положение P (парковка))

### Внимание

Во время выполнения данной проверки автомобиль может внезапно тронуться с места. При этом можно получить травму, могут быть повреждены автомобили и имущество третьих лиц. На случай, если автомобиль начнет самопроизвольное движение, убедитесь в том, что перед ним есть свободное пространство. Будьте готовы к тому, чтобы немедленно нажать педаль тормоза, если автомобиль начнет движение.

Установите автомобиль на относительно крутом уклоне по направлению склона. Не отпуская педаль тормоза, установите автомобиль на стояночный тормоз.

- Для проверки удерживающей способности стояночного тормоза: при запуске двигателя установите рычаг селектора передач в положение N (нейтраль) и медленно уменьшайте усилие, прикладываемое к педали тормоза. Выполняйте это до тех пор,

пока автомобиль не начнет удерживаться только стояночным тормозом.

- Для проверки удерживающей способности упора шестерни блокировки в положении P (парковка): переведите рычаг селектора автоматической коробки передач в положение P (парковка), не заглушая двигатель. Затем отпустите педаль тормоза и снимите автомобиль со стояночного тормоза.

При необходимости обратитесь в авторизованный сервисный центр.

## Замена щеток очистителей стекол

Щетки очистителей стекол следует регулярно проверять на наличие следов износа и растрескивания.

Информация об определении типа и размера щеток приведена в *Запасные части* → 369.

## Замена щеток очистителя ветрового стекла

Для замены щетки очистителя ветрового стекла:

1. Отведите рычаг очистителя от ветрового стекла.

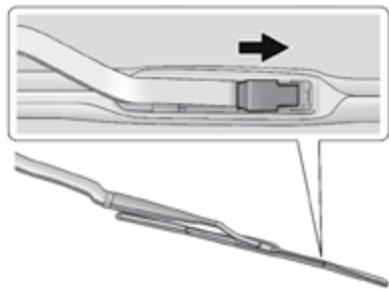

- Отстегните защелку в середине щетки, в том месте, где она соединяется с рычагом очистителя.
- Потяните щетку в сторону ветрового стекла, чтобы отсоединить ее от крепежной скобы.
- Снимите щетку.

- Соприкосновение рычагов очистителя с ветровым стеклом при снятых щетках может привести к повреждению стекла. На устранение возможных повреждений гарантия производителя распространяться не будет. Не допускайте соприкосновения рычагов стеклоочистителя с ветровым стеклом.
- Для установки щетки выполните шаги 1–3 в обратной последовательности.

### Замена щетки очистителя заднего стекла

Для замены щетки очистителя заднего ветрового стекла:

- Установите переключатель заднего стеклоочистителя в положение «выключено». Откройте стекло двери багажного отделения, чтобы получить доступ к рычагу/щетке заднего стеклоочистителя.

Рычаг очистителя заднего стекла не зафиксирован в вертикальном (отведенном) положении, поэтому отводите его от стекла с осторожностью.

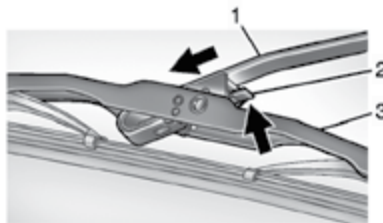

- Нажмите на фиксатор (2) чтобы отсоединить щетку от рычага очистителя. Прижмите рычаг (1), чтобы вытолкнуть из него щетку (3).
- Вставьте новую щетку в петлю рычага очистителя до того момента, когда фиксатор (2) защелкнется.

- Верните рычаг очистителя в исходное положение на заднем стекле.

### Замена стекла

Если на вашем автомобиле необходимо заменить ветровое стекло или переднее боковое стекло, обратитесь в авторизованный сервисный центр для подбора правильного стекла и замены.

### Замена ветрового стекла

#### Система проекционного дисплея HUD

Ветровое стекло является частью системы проекционного дисплея (HUD). Если на вашем автомобиле необходимо заменить ветровое стекло, проследите за тем, чтобы устанавливалось новое стекло, предназначенное для автомобилей, оснащенных проекционным дисплеем. В противном случае изображение, выводимое проектором на ветровое стекло, не будет фокусироваться.

#### Системы помощи водителю

Если ваш автомобиль оснащен датчиком-видеокамерой фронтального обзора, являющимся частью систем помощи водителю, и необходима замена ветрового стекла, ветровое стекло должно устанавливаться согласно спецификациям GM для этих систем, чтобы обеспечить их

надлежащую работу. В противном случае возможно неожиданное поведение этих систем, а также получение от них некорректных сообщений.

## Газонаполненные упоры

Автомобиль оснащен газонаполненными упорами, облегчающими поднятие капота/двери багажного отделения и удерживающими их в полностью открытом положении.

### Внимание

Если газонаполненные упоры, удерживающие капот, дверь багажного отделения или крышку багажника в открытом положении, неисправны, вы или другие люди можете получить серьезные травмы. Незамедлительно предоставьте автомобиль в авторизованный сервисный центр для обслуживания. Периодически проверяйте внешним осмотром газонаполненные упоры на наличие признаков износа, трещин и других повреждений. Проверяйте, надежно ли капот/дверь багажного отделения/крышка багажника удерживаются в открытом положении. Если газонаполненные упоры не способны удерживать капот/дверь багажного отделения/крышку багажника, прекратите их использование и обратитесь в авторизованный сервисный центр.

### Осторожно

Не приклеивайте клейкую ленту и не прикрепляйте никакие предметы к газонаполненным упорам. Не нажимайте на газонаполненные упоры и не тяните за них. Это может привести к повреждению автомобиля.

См. *Плановое техническое обслуживание* → 359.



Капот



Крышка багажника



Дверь багажного отделения

## Регулировка направления оптических осей фар

Положение оптических элементов фар отрегулировано на заводе-изготовителе. В дальнейшем выполнение регулировки не требуется.

Положение оптических элементов фар может быть нарушено в результате столкновения автомобиля. Если необходимо отрегулировать положение оптических осей фар, обратитесь в авторизованный сервисный центр.

## Замена ламп

При отсутствии описания какой-либо из процедур по замене ламп в данном Руководстве обращайтесь в авторизованный сервисный центр.

### Светодиодные приборы освещения

В вашем автомобиле используется несколько светодиодных ламп. При необходимости замены любого светодиодного прибора освещения обратитесь в авторизованный сервисный центр.

### Фонарь освещения государственного номерного знака

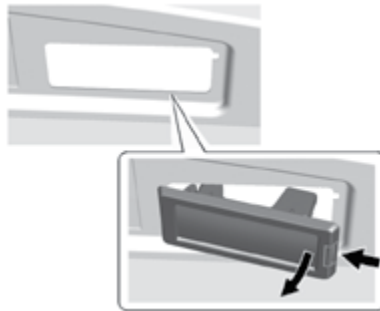

Показана сторона пассажира, со стороны водителя – аналогично

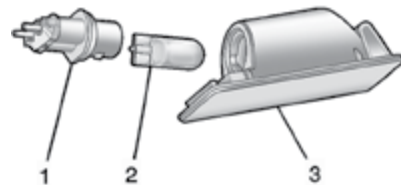

1. Патрон лампы накаливания
2. Лампа накаливания
3. Фонарь в сборе

Для замены одной из этих ламп выполните следующее:

1. Прижмите фонарь в сборе (3) в направлении центральной части автомобиля.
2. Потяните фонарь в сборе вниз и снимите его.
3. Поверните патрон лампы (1) против часовой стрелки для снятия его с фонаря в сборе (3).
4. Вытяните неисправную лампу (2) из патрона (1), не перекашивая.

5. Вставьте, не перекашивая, новую лампу в патрон, затем вставьте патрон в корпус фонаря и поверните по часовой стрелке.
6. Установите фонарь в сборе в исходное положение и прижмите до щелчка фиксатора.

## Электрическая система

### Перегрузка электрической системы

Система электрооборудования данного автомобиля оснащена предохранителями и автоматами защиты электрических цепей от перегрузки.

Замените перегоревший предохранитель новым, который имеет те же размеры и рассчитан на ту же номинальную величину тока.

Если в дороге возникла неисправность и необходимо заменить предохранитель, используйте запасной предохранитель и щипцы, хранящиеся в блоке предохранителей приборной панели. При необходимости предохранитель, рассчитанный на ту же номинальную величину тока, можно временно взять из другого гнезда. Выберите устройство, без которого можно продолжать движение, и используйте соответствующий предохранитель.

### Электрические цепи фар

Перегрузка электрической цепи может привести к самопроизвольному включению и выключению фар, а в некоторых случаях они не будут включаться вообще. Если фары самопроизвольно включаются и выключаются или не включаются вообще, то при первой возможности необходи-

мо проверить исправность соответствующих электрических цепей.

### Очиститель ветрового стекла

Если электродвигатель очистителя ветрового стекла перегревается из-за наличия большого количества снега или льда, он прекращает работать до тех пор, пока не охладится, а затем начинает работать снова.

Хотя электрическая цепь очистителя и защищена от перегрузки, перегрузка из-за наличия большого количества снега или льда может вызвать повреждение рычажного механизма стеклоочистителя. Перед включением очистителя ветрового стекла удалите со щеток снег и лед.

Если перегрузка электрической цепи вызвана неисправностью системы электрооборудования, а не наличием плотного снега и льда, эту неисправность необходимо устранить.

### Предохранители и автоматы защиты цепей

Электрические цепи данного автомобиля защищены от короткого замыкания с помощью комбинации предохранителей и автоматических выключателей. Это позволяет значительно снизить вероятность возникновения повреждений, вызываемых неисправностями электрооборудования.

**⚠ Опасно**

На предохранители и автоматы защиты цепей нанесено обозначение величины номинального тока. При замене предохранителей и автоматов защиты цепей убедитесь, что не превышаетя указанная величина номинального тока. Использование предохранителя или автомата защиты цепи, рассчитанного на больший номинальный ток, может привести к возгоранию автомобиля. При этом вы и другие люди могут получить серьезные и даже смертельные травмы.

Внимательно осмотрите серебристую полосу, находящуюся внутри предохранителя. Если полоска разрушена или расплавилась, предохранитель необходимо заменить. Убедитесь в том, что новый предохранитель имеет те же размеры и рассчитан на ту же величину номинального тока, что и неисправный.

При необходимости предохранитель с той же номинальной величиной тока можно временно взять из другого гнезда. При первой возможности верните данный предохранитель на место.

**Блок предохранителей, расположенный в моторном отсеке**

Данный блок предохранителей находится в моторном отсеке со стороны водителя.



Поднимите крышку, чтобы получить доступ к блоку.

**Осторожно**

Не допускайте попадания жидкостей на компоненты системы электрооборудования автомобиля, это может привести к их повреждению. Всегда закрывайте крышками компоненты системы электрооборудования автомобиля.

Щипцы для извлечения предохранителей находятся в блоке предохранителей, расположенном в левой части приборной панели.

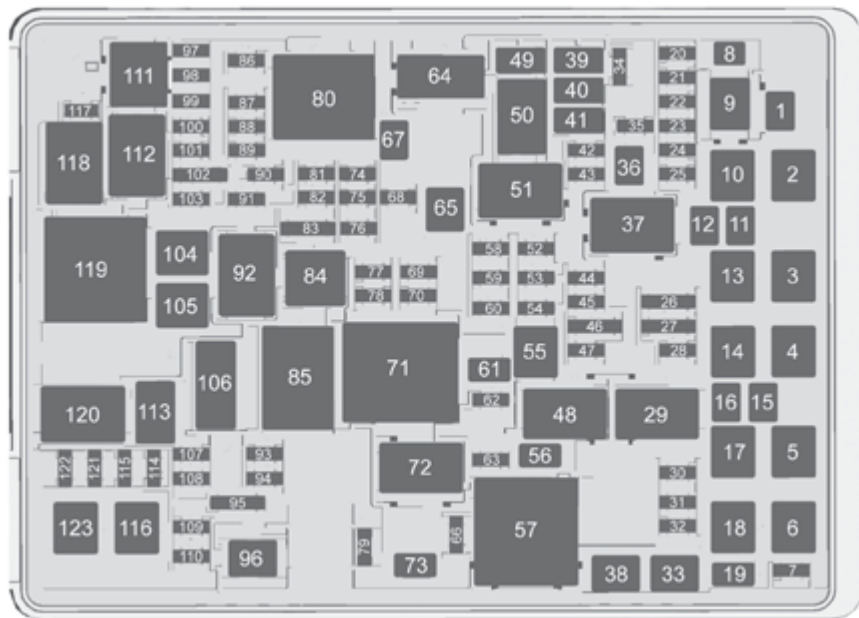

<b>Предохранители</b>	<b>Назначение</b>	<b>Предохранители</b>	<b>Назначение</b>	<b>Предохранители</b>	<b>Назначение</b>
1	Выдвижные подножки	20	-	39	Лампа «Стоп» прицепа/указатель поворота (правый борт)
2	Насос антиблокировочной системы тормозов	21	Автоматический корректор фар/соленоид стравливания (система выравнивания положения кормы кузова)	40	Лампа «Стоп» прицепа/указатель поворота (левый борт)
3	Внутренний ВЕС LT1	22	Топливный насос	41	Лампы габаритов прицепа
4	Электропривод натяжителя ремня безопасности переднего пассажира	23	Блок управления подвеской	42	Габаритные огни (правый борт)
5	Компрессор системы выравнивания положения кузова	24	Система демпфирования	43	Габаритные огни (левый борт)
6	Управление системой полного привода 4WD	25	Питание блока управления топливным насосом	44	Предохранитель доп. оборудования 3
7	-	26	-/Система управления напряжением зарядки АКБ	45	Система выравнивания положения кузова/зажигание/запуск
8	-	27	-	46	-
10	Стояночный тормоз с электроприводом/-	28	Предохранитель доп. оборудования 2	47	Предохранитель доп. оборудования 4
11	-	30	Стеклоочиститель	49	Лампы заднего хода
12	-	31	Блок управления электрооборудованием прицепа	50	-
13	Внутренний ВЕС LT2	32	-	52	-
14	Задний ВЕС 1	33	-	53	-
15	-	34	Лампы заднего хода	54	-
16	-	35	Клапан гидромодулятора ABS	55	-
17	Электропривод натяжителя ремня безопасности водителя	36	Тормозная система прицепа	56	-
18	-	38	-	57	-
19	-			58	-



<b>Предохранители</b>	<b>Назначение</b>	<b>Предохранители</b>	<b>Назначение</b>	<b>Предохранители</b>	<b>Назначение</b>
59	Прицеп (12 В)	78	Опорное напряжение реле доп. оборудования 1 и 2	101	Блок управления двигателем
60	Муфта компрессора кондиционера	79	-	102	Блок управления двигателем/ блок управления коробкой передач
61	-	80	-	103	Модуль отопителя, задний
62	-	81	-	104	Стартер
63	Предохранитель доп. оборудования 1	82	-	105	-
64	-	83	Прицеп 12 В/ДУ	106	-
65	-	85	-	107	Аэродинамическая заслонка
66	-	86	-	108	-
67	Питание прицепа, 12 В	87	Двигатель	109	Доп. оборудование для полиции
68	Вспомогательный топливный насос	88	Форсунки А, нечетные	110	-
69	ДУ доп. оборудования 3 и 4	89	Форсунки В, четные	111	-
70	Опорное напряжение реле доп. оборудования 3 и 4	90	Кислородный датчик В	113	-
71	-	91	Управление дроссельной заслонкой	114	Мотор переднего стеклоомывателя
73	-	93	Звуковой сигнал	115	Мотор заднего стеклоомывателя
74	Блок управления двигателем, линия зажигания	94	Противотуманные фары	116	Мотор вентилятора охлаждения двигателя, левый
75	Запасной канал, линия зажигания	95	Головное освещение, дальний свет	117	Подкачивающий насос
76	АКПП, линия зажигания	96	-	118	-
77	ДУ доп. оборудования 1 и 2	97	-	119	-
		98	-	120	Подкачивающий насос
		99	-		
		100	Кислородный датчик А		

Предохранители	Назначение
121	Правый LED-модуль/правый ксеноновый модуль
122	Левый LED-модуль/левый ксеноновый модуль
123	Мотор вентилятора охлаждения двигателя, правый
Реле	Назначение
9	Топливный насос
29	Доп. оборудование 2
37	Доп. оборудование 3
48	Доп. оборудование 4
51	Габаритные огни
64	Вспомогательный топливный насос
72	Доп. оборудование 1
84	Реле питания «Режим зажигания (работа)», «Режим запуска (стартер)»
92	Блок управления двигателем
112	Стартер

### Блок предохранителей, расположенный в приборной панели (слева)

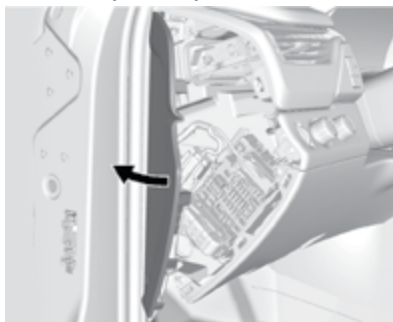

Крышка блока предохранителей в приборной панели расположена в торцевой части приборной панели со стороны водителя.

Для получения доступа к блоку предохранителей снимите крышку.

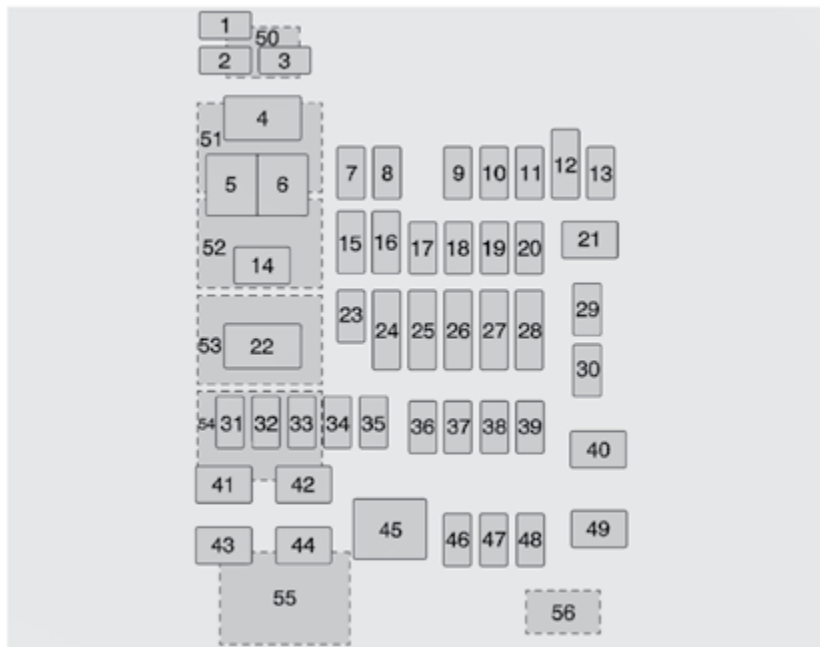

Данный автомобиль может быть не оборудован всеми указанными ниже предохранителями, реле и электроприборами.

**Предохранители**    **Назначение**

- |    |  |
|----|--|
| 1  | -  |
| 2  | -  |
| 3  | -  |
| 4  | Розетка питания доп. оборудования 1  |
| 5  | Розетка питания, работающая в режиме задержки отключения питания доп. оборудования |
| 6  | Розетка питания, работающая от АКБ   |
| 7  | Программируемый пульт ДУ/внутреннее зеркало заднего вида                           |
| 8  | Доп. оборудование/система поддержания питания                                      |
| 9  | -  |
| 10 | Блок управления кузовным оборудованием 3   |
| 11 | Блок управления кузовным оборудованием 5   |
| 12 | Подсветка кнопок управления на рулевом колесе                                      |

<b>Предохранители</b>	<b>Назначение</b>	<b>Предохранители</b>	<b>Назначение</b>	<b>Предохранители</b>	<b>Назначение</b>
13	-	27	Блок памяти сидений (А45), разъем DLC	38	Блок управления блокировки рулевой колонки 2 (при соотв. комплектации)
14	-	28	Система бесключевого доступа/бесключевого запуска двигателя/блок управления климатом (АКБ)	39	Комбинация приборов, линия АКБ
15	-	29	Система охраны и сигнализации (датчики движения, сирена)	40	-
16	Замок зажигания (без ВТМ)	30	-	41	-
17	Блок управления кругового обзора (UVH)	31	-	42	Прицеп 12 вольт (при соотв. комплектации)
18	Блок управления наружными зеркалами заднего вида	32	-	43	Пульт стеклоподъемника (водителя)
19	Блок управления кузовным оборудованием 1	33	Доп. оборудование - система автоматического регулирования положения кузова/обогрев левого сиденья	44	Пульт электропривода сиденья водителя
20	Блок памяти сидений (при соотв. комплектации)	34	Реле стояночного тормоза, реле мотора регулировки педалей (при соотв. комплектации)	45	-
21	-	35	-	46	Обогрев или вентиляция правого сиденья (при соотв. комплектации)
22	-	36	«Режим зажигания (работа)», «Режим запуска (стартер)» (запасной канал)	47	Обогрев или вентиляция левого сиденья (при соотв. комплектации)
23	-	37	Блок управления подогревом руля	48	-
24	Блок управления климатом, линия зажигания / доп. блок управления климатом, линия зажигания			49	-
25	Приборная панель, индикаторы столкновения, выключатель подушки AIRBAG (пассаж.)			50	Розетка питания доп. оборудования 2
26	Блок управления рулевой колонкой, внешнее точечное освещение			51	-

Предохранители	Назначение
Реле	Назначение
52	Реле режима задержки отключения питания дополнительного электрооборудования (RAP)
53	Реле питания «Режим зажигания (работа)», «Режим запуска (стартер)»
54	-
55	-
56	-

### Блок предохранителей, расположенный в приборной панели (справа)



Крышка блока предохранителей в приборной панели расположена в торцевой части приборной панели со стороны пассажира.

Для получения доступа к блоку предохранителей снимите крышку.

Данный автомобиль может быть не оборудован всеми указанными ниже предохранителями, реле и электроприборами.

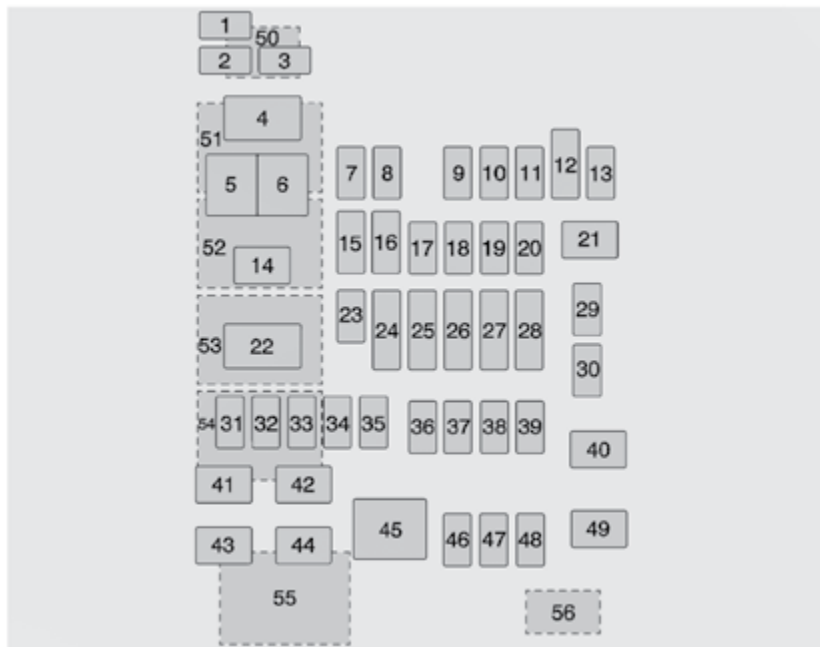

Предохранители	Назначение
1	-
2	-
3	-
4	Розетка питания доп. оборудования 4
5	-
6	-
7	-
8	Перчаточный ящик
9	-
10	-
11	-
12	Кнопки управления на рулевом колесе
13	Блок управления кузовным оборудованием 8
14	-
15	-
16	-
17	-
18	-
19	Блок управления кузовным оборудованием 4

Предохранители	Назначение
20	Информационно-развлекательная система задней части салона
21	Вентиляционный люк в крыше, привод
22	-
23	-
24	-
25	-
26	Информационно-развлекательная система/подушки безопасности
27	-/стеклоподъемник пассаж./ датчик дождя
28	Определения препятствий/ USB
29	Аудиосистема
30	-
31	-
32	-
33	-
34	-
35	-
36	Доп. спец. оборудование В2
37	Доп. спец. оборудование

Предохранители	Назначение
38	Блок управления кузовным оборудованием 2
39	Инвертор компрессора кондиционера
40	-
41	-
42	-
43	-
44	Привод стекла правой двери
45	Вентилятор отопителя (передний)
46	Блок управления кузовным оборудованием 6
47	Блок управления кузовным оборудованием 7
48	Аудиоусилитель
49	Пульт управления пассаж. сиденьем
50	Розетка питания доп. оборудования 3
51	-
53	-
54	-
55	-
56	-

Реле	Назначение
52	Система поддержания питания

### Блок предохранителей, расположенный в багажном отделении

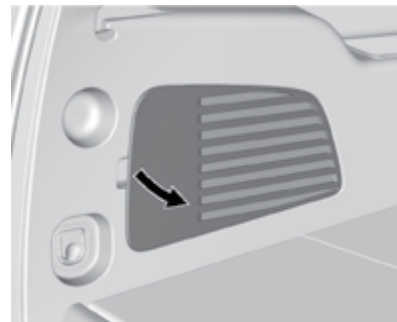

Крышка блока предохранителей в задней части салона расположена на левой боковой обшивке в багажном отделении.

Для получения доступа к блоку предохранителей снимите крышку.

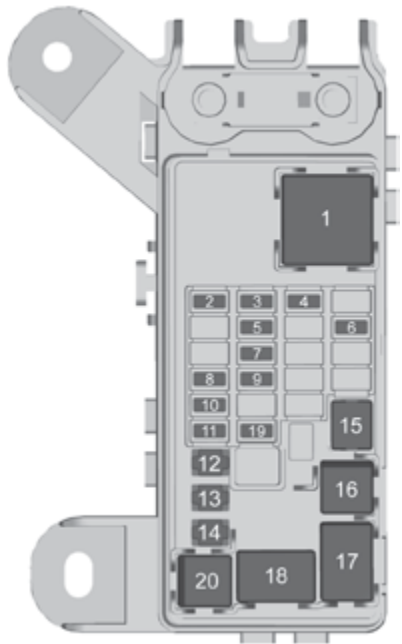

Данный автомобиль может быть не оборудован всеми указанными ниже предохранителями, реле и электроприборами.

Предохранители	Назначение
1	Реле обогрева заднего стекла
2	-
3	Обогрев правого сиденья второго ряда
4	Обогрев зеркал
5	Привод двери багажного отделения
6	Датчики разбивания стекол
7	Стекло двери багажного отделения
8	Блок управления двери багажного отделения
9	Стеклоочиститель стекла двери багажного отделения
10	Мотор вентилятора отопителя (заднего)
11	Сиденья второго ряда
12	Модуль двери багажного отделения
13	Сиденья третьего ряда
14	Задняя розетка питания доп. оборудования
15	Обогреватель заднего стекла
16	Привод двери багажного отделения
17	Стекло двери багажного отделения
18	Задний противотуманный фонарь (при соотв. комплектации)
19	Задний противотуманный фонарь (при соотв. комплектации)
20	Наружные зеркала с функцией обогрева
Реле	Назначение
1	Обогреватель заднего стекла



## Колеса и шины

### Шины

Каждый новый автомобиль марки GM комплектуется высококачественными шинами, выпускаемыми одним из ведущих производителей шин. Более подробная информация о гарантии на шины и о техническом обслуживании приведена в Сервисной книжке. Для получения дополнительной информации обращайтесь к производителю шин.



#### Внимание

- Недостаточное техническое обслуживание шин или их неправильная эксплуатация могут привести к опасным последствиям.
- Перегрузка автомобиля может привести к перегреву шин. Из-за этого шины могут лопнуть, что может привести к серьезной аварии. См. *Ограничения нагрузки на автомобиль* → 202.

(см. продолжение)

#### Внимание (продолжение)

- Недостаточное давление воздуха в шинах может быть так же опасно, как и перегрузка автомобиля. Это может привести к аварии и серьезным травмам. Регулярно проверяйте давление воздуха во всех шинах. Давление воздуха в шинах следует проверять на холодных шинах.
- Шины с повышенным давлением воздуха больше подвержены проколам, порезам и повреждениям от ударов при наезде на неровности. Поддерживайте рекомендуемое давление воздуха в шинах.
- Использование старых и изношенных шин на автомобиле может привести к аварии. При сильном износе протектора шины ее необходимо заменить.
- При повреждении шины, полученном при наезде на неровность, ее необходимо заменить.
- Использование неправильно отремонтированных шин может привести к аварии. Для ремонта, замены, установки и снятия шин следует обращаться к официальному дилеру или в авторизованный сервисный центр по ремонту колес.

(см. продолжение)

#### Внимание (продолжение)

- Скорость буксования колес на скользких дорожных покрытиях, таких как снег, грязь, лед и т. д., не должна превышать 56 км/ч. В противном случае шины могут лопнуть.

Информация о давлении воздуха в шинах для движения на большой скорости приведена в *Давление воздуха в шинах для движения с высокой скоростью* → 318.

### Всесезонные шины

Данный автомобиль может поставляться с всесезонными шинами. Такие шины обеспечивают хорошее качество сцепления с большинством типов дорожного покрытия и при любой погоде. На боковинах шин, установленных на автомобиль заводом-изготовителем и разработанных с учетом специальных требований GM, нанесен код спецификации TPC. Оригинальные всесезонные шины идентифицируются по последним двум символам (MS) в коде спецификации TPC.

Устанавливайте на автомобиль зимние шины, если собираетесь эксплуатировать автомобиль зимой на заснеженных и/или обледеневших покрытиях. Всесезонные шины обеспечивают надежное сцепление с дорогой на большинстве типов дорож-

ного покрытия, но они не обеспечивают такого сцепления с дорогой, покрытой снегом или льдом, как зимние шины. См. *Зимние шины* → 313.

## Зимние шины

Зимние шины не устанавливаются на автомобиль на заводе-изготовителе. Зимние шины разработаны специально для обеспечения наилучшего сцепления с дорогой, покрытой снегом или льдом. Устанавливайте на автомобиль зимние шины, если собираетесь эксплуатировать автомобиль зимой на заснеженных и/или обледеневших покрытиях. По вопросам, связанным с приобретением и выбором зимних шин, обращайтесь к официальному дилеру. См. также *Приобретение новых шин* → 325.

Однако сцепление с сухой дорогой при использовании зимних шин ухудшается, увеличивается шум от дорожного полотна и сокращается срок службы протекторов шин. После установки зимних шин учитывайте изменения в управляемости и торможении автомобиля.

При использовании зимних шин:

- Используйте шины одного бренда и с одним рисунком протектора для всех четырех колес.
- Используйте только радиальные шины, имеющие такую же размер-

ность, нагрузочные характеристики и индекс скорости, что и шины, установленные на автомобиль заводом-изготовителем.

Шины с индексами скорости H, V, W, Y и ZR могут не иметь зимних аналогов. При выборе шин с более низким индексом скорости не превышайте максимальную скорость, на которую рассчитана шина по условиям нагрузки.

## Низкопрофильные шины

Автомобиль оснащен шинами размера, которые предназначены для использования только на дорогах с твердым покрытием. Запрещается использовать автомобиль с этими низкопрофильными шинами для движения по бездорожью. См. *Движение по бездорожью* → 194.

### Осторожно

Низкопрофильные шины в большей степени подвержены повреждениям при контакте с неровностями дороги или наезде на бордюр, чем шины со стандартным профилем. При контакте с дорожными неровностями, выбоинами, бордюрами и другими объектами с острыми краями вы можете повредить шину и/или колесный диск. Гарантия производителя на устранение таких повреждений не распространяется. Поддерживайте номинальное давление воздуха в шинах и избегайте контакта с бордюрами, выбоинами и прочими дорожными неровностями.

## Шины повышенной проходимости

Данный автомобиль может поставляться с шинами повышенной проходимости. Такие шины обеспечивают хорошее качество сцепления с большинством типов дорожного покрытия при любой погоде и могут использоваться для езды по бездорожью. См. *Движение по бездорожью* → 194.

Протектор на таких шинах может изнашиваться быстрее, чем на других шинах. Переставляйте шины раньше,

чем через 12 000 км, если наблюдается неравномерный износ. См. *Проверка состояния шин* → 323.

## Маркировка на боковине шины

На боковину каждой шины нанесена полезная информация о ее характеристиках. На рисунке ниже показана типичная маркировка, которая наносится на боковину стандартной шины для легкового автомобиля.

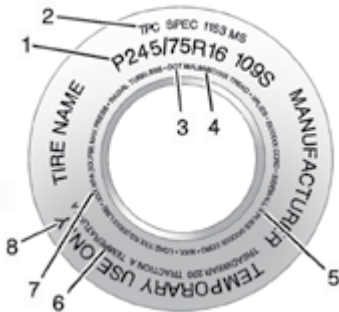

Пример маркировки шин для легкового автомобиля (P-Metric)  
(шина запасного колеса)

**(1) Размер шины.** Размер шины представляет собой комбинацию букв и цифр, которая обозначает ширину шины, отно-

шение высоты профиля к ширине, тип конструкции и назначение. Для получения более подробной информации см. *Размер шины* далее в этом разделе.

**(2) Спецификация ТРС (критерии качества шины).** На боковинах шин, установленных на автомобиль заводом-изготовителем и разработанных с учетом специальных требований GM, нанесен код спецификации ТРС. Спецификации ТРС корпорации GM соответствуют всем требованиям федеральных стандартов безопасности или превосходят их.

**(3) DOT (знак утверждения Департамента транспорта).** Код утверждения Департамента транспорта (DOT) означает, что шина соответствует требованиям стандартов безопасности механических транспортных средств, установленных Департаментом транспорта США.

**Дата выпуска шины DOT.** Последние четыре цифры идентификационного номера шины (TIN) обозначают дату выпуска шины. Первые два символа указывают неделю выпуска (01–52), два последующих – год выпуска. Например, третья неделя 2010 года обозначается по DOT как 0310.

**(4) Идентификационный номер шины (TIN).** Комбинация букв и цифр, которая следует за кодом DOT, представляет собой идентификационный номер шины

(TIN). Номер TIN включает в себя код изготовителя и завода, размер шины, а также дату выпуска шины. Номер TIN указан на обеих боковинах шины, однако дата изготовления может быть указана только с одной стороны.

**(5) Материал корда шины.** Тип корда и количество слоев в боковине шины и под ее протектором.

**(6) Система классификации качества автомобильных шин (UTQG).** Производители шин обязаны классифицировать шины с учетом следующих трех параметров: износ протектора, сцепление с дорожным покрытием и термостойкость. Для получения более подробной информации см. *Система классификации качества автомобильных шин (UTQG)* → 327.

**(7) Максимальная нагрузка при давлении, рекомендованном для холодных шин.** Максимальная допустимая нагрузка, которая может приходиться на одно колесо, и соответствующее давление воздуха в холодной шине. Более подробную информацию о рекомендованном давлении воздуха в шинах см. в *Давление воздуха в шинах* → 317 и *Ограничения нагрузки на автомобиль* → 202.

**(8) Только для временного использования.** Используйте запасное колесо временного использования только до момента ремонта и установки стандарт-

ного колеса. Максимально допустимая скорость движения автомобиля с установленным запасным колесом временного использования ограничена 112 км/ч, при буксировке прицепа – 88 км/ч, при условии номинального давления воздуха в шине. См. *Полноразмерное запасное колесо* → 338.

## Обозначение шин

### Размер шины

На следующем рисунке показан пример маркировки размера шины для легкового автомобиля.



**(1) Пример маркировки шин для легкового автомобиля (P-Metric).** Версия метрической классификации типоразмера шин, принятая в Соединенных Штатах Америки. Буква P в начале обозначения размера шины означает, что данная шина предназначена для легковых автомобилей и разработана в соответствии со стандартами Американской ассоциации изготовителей шин и колес (U.S. Tire and Rim Association).

**(2) Ширина шины.** Трехзначное число, обозначающее номинальную ширину сечения шины от боковины до боковины.

**(3) Относительная высота профиля шины.** Двухзначное число, указывающее отношение высоты шины к ее ширине. Например, если это число равно 75, как показано на рисунке (позиция С), это означает, что высота боковины шины составляет 75% от ширины шины.

**(4) Код конструкции.** Буквенный код, обозначающий тип конструкции шины. Буква R означает конструкцию с радиальным расположением слоев корда, буква D – конструкцию с диагональным расположением слоев корда, а буква B – конструкцию с диагонально опоясанным расположением слоев корда.

**(5) Диаметр обода.** Диаметр обода колеса в дюймах.

**(6) Эксплуатационные характеристики.** Эти символы обозначают индекс нагрузки и скоростную категорию шины. Индекс нагрузки обозначает максимальную сертифицированную нагрузку, которую шина способна нести. Скоростная категория – это максимальная скорость, для которой сертифицирована шина.

## Термины и определения, относящиеся к шинам

**Давление воздуха.** Давление, с которым воздух, находящийся внутри шины, воздействует на каждый квадратный дюйм внутренней поверхности шины. Указывается в килопаскалях (кПа) или фунтах на квадратный дюйм (psi).

**Масса дополнительного оборудования.** Это общая масса всего дополнительного оборудования, установленного на автомобиле. Дополнительное оборудование может включать в себя автоматическую коробку передач, электрические стеклоподъемники, сиденья с электроприводом, кондиционер и т. д.

**Относительная высота профиля.** Отношение высоты профиля шины к его ширине.

**Брекер.** Покрытый резиной слой корда, расположенный между слоями шины и протектором. Корд может быть изготовлен из стали или других усиливающих материалов.

**Борт.** Борт шины содержит стальной сердечник, который обернут стальным кордом и удерживает шину на ободу колеса.

**Диагональная шина.** Пневматическая шина, в которой слои корда расположены поперек друг друга под углом менее чем 90° к центральной линии протектора.

**Давление воздуха в холодной шине.**

Давление воздуха в шине, измеренное в psi (фунтах на квадратный дюйм) или kPa (килопаскалях), прежде чем шина нагреется от трения во время движения. См. *Давление воздуха в шинах* → 317.

**Снаряженная масса автомобиля.** Масса автомобиля со всем стандартным и дополнительным оборудованием, включая полностью заправленный топливный бак, масло и охлаждающую жидкость, но без пассажиров и груза.

**Маркировка DOT.** Код, отформованный на боковине шины и означающий, что данная шина соответствует стандартам безопасности механических транспортных средств, установленных Департаментом транспорта США (DOT). Код DOT включает в себя идентификационный номер шины (TIN), буквенно-цифровой код, который позволяет определить изготовителя шины, завод-изготовитель, марку шины и дату ее производства.

**GVWR.** Максимальная разрешенная масса автомобиля. См. *Ограничения нагрузки на автомобиль* → 202.

**GAWR FRT.** Максимальная допустимая нагрузка на переднюю ось. См. *Ограничения нагрузки на автомобиль* → 202.

**GAWR RR.** Максимальная допустимая нагрузка на заднюю ось. См. *Ограничения нагрузки на автомобиль* → 202.

**Наружная боковина.** Сторона асимметричной шины, которая всегда должна быть обращена наружу при установке колеса в сборе с шиной на автомобиль.

**Килопаскаль (kPa).** Единица измерения давления воздуха.

**Шина для легких грузовых автомобилей (LT-Metric).** Шина, предназначенная для использования на легких грузовых автомобилях и некоторых автомобилях многоцелевого назначения.

**Индекс нагрузки.** Цифровое обозначение нагрузочной способности шины (от 1 до 279).

**Максимальное давление воздуха.** Максимальное допустимое давление воздуха в холодной шине. Значение максимально допустимого давления воздуха указано на боковине шины.

**Индекс максимальной нагрузки.** Обозначение максимальной допустимой нагрузки при максимальном допустимом значении давления воздуха для данной шины.

**Максимальная допустимая масса груженого автомобиля.** Сумма массы снаряженного автомобиля, массы аксессуаров, полезной грузоподъемности автомобиля и массы дополнительного оборудования, установленного на заводе.

**Стандартная масса пассажиров.** Масса всех пассажиров вычисляется путем умножения числа посадочных мест на стандартную массу пассажира, которая принята равной 68 кг. См. *Ограничения нагрузки на автомобиль* → 202.

**Распределение пассажиров.** Расположение мест для пассажиров.

**Наружная боковина.** Сторона асимметричной шины, которая должна быть обращена наружу при установке шины на автомобиль. Эта сторона шины может быть частично окрашена в белый цвет, может иметь надписи белыми буквами или нести на себе название изготовителя, марку и модель шины, выполненные более выпуклым или более углубленным шрифтом, чем аналогичные надписи на другой боковине шины.

**Шина для легкового автомобиля (P-metric).** Шина, предназначенная для использования на легковых автомобилях, а также некоторых легких грузовых автомобилях и автомобилях многоцелевого назначения.

**Рекомендованное давление воздуха.** Рекомендованное изготовителем автомобиля давление воздуха в шинах, указанное на табличке с информацией о шинах.

См. *Давление воздуха в шинах* → 317 и *Ограничения нагрузки на автомобиль* → 202.

**Радиальная шина.** Пневматическая шина, в которой слои корда, идущие к бортам, проходят под углом 90° к центральной линии протектора.

**Обод.** Металлическая опора для шины, к которой прилегают борта шины.

**Боковина.** Часть шины, расположенная между протектором и бортом.

**Категория скорости.** Буквенно-цифровой код, присвоенный шине и указывающий максимальную скорость, при которой она может эксплуатироваться.

#### **Сцепление с дорожным покрытием.**

Характеристика трения между шиной и поверхностью дороги и надежности сцепления колеса с дорогой.

**Протектор.** Часть шины, контактирующая с дорожным покрытием.

**Индикаторы износа протектора.** Узкие полоски, расположенные поперек протектора, которые становятся видимыми, если остаточная высота протектора становится меньше 1,6 мм. См. *Замена шин* → 324.

**Система классификации качества автомобильных шин (UTQG).** Система информации о шинах, которая сообщает потребителю о сцепных качествах шины, температурной стойкости и износостойкости протектора. Оценки определяются изготовителем шин на основании методики испытаний, установленной государством.

Характеристики указаны на боковине шины. См. *Система классификации качества автомобильных шин (UTQG)* → 327.

**Полезная грузоподъемность.** Количество мест, предназначенных для сидящих пассажиров, умноженное на 68 кг, плюс максимальная разрешенная масса груза в багажном отделении. См. *Ограничения нагрузки на автомобиль* → 202.

#### **Максимальная нагрузка на шину.**

Нагрузка на каждую отдельную шину, включая снаряженную массу автомобиля, массу дополнительного оборудования, пассажиров и перевозимого груза.

#### **Табличка с информацией о шинах.**

Табличка, постоянно прикрепленная к автомобилю, на которой указана максимальная грузоподъемность автомобиля, размер установленных на заводе шин и рекомендованное давление воздуха в шинах. См. *Информационная табличка с указанием рекомендованных нагрузок и значений давления воздуха в шинах в Ограничения нагрузки на автомобиль* → 202.

### **Давление воздуха в шинах**

Для эффективной эксплуатации шин и автомобиля необходимо поддерживать рекомендуемые значения давления воздуха в шинах.

### **Осторожно**

Слишком низкое или слишком высокое давление воздуха в шинах снижает их долговечность. Слишком низкое давление воздуха в шинах может привести к следующим проблемам:

- Слишком большие нагрузки на элементы шины и перегрев шины, что, в свою очередь, может привести к разрушению шины.
- Преждевременный и неравномерный износ шины.
- Ухудшение управляемости автомобиля.
- Ухудшение топливной экономичности.

Слишком высокое давление воздуха в шинах может привести к следующим проблемам:

- Неравномерный износ.
- Ухудшение управляемости автомобиля.
- Ухудшение плавности хода.
- Повреждения от ударов при наезде на неровности дороги.

На информационной табличке с рекомендованными значениями давления воздуха в шинах указаны шины, устанавливаемые заводом-изготовителем, и рекомендуемое давление воздуха для холодных шин. Рекомендуемое давление воздуха в шине – это минимальное давление воздуха, необходимое для эффективной эксплуатации автомобиля при максимальной допустимой загрузке.

Более подробную информацию о максимальной нагрузке на автомобиль и пример информационной таблички с указанием рекомендованных нагрузок и значений давления воздуха в шинах см. в *Ограничения нагрузки на автомобиль → 202*. Характер загрузки автомобиля влияет на управляемость и плавность хода. Не допускайте превышения максимальной допустимой нагрузки на автомобиль.

### Периодичность проверки давления воздуха в шинах

Проверяйте давление воздуха в шинах по меньшей мере один раз в месяц.

Не забывайте проверять давление воздуха в шине запасного колеса (при соответствующей комплектации). Для получения дополнительной информации см. *Полноразмерное запасное колесо → 338*.

### Проверка давления воздуха в шинах

Для проверки давления воздуха в шинах используйте качественный переносной манометр. Визуально определить точное давление воздуха в шинах невозможно. Проверяйте давление воздуха в холодных шинах, то есть когда после очередной поездки прошло не менее трех часов или величина пробега при последней поездке составила не более 1,6 км.

Снимите колпачок вентиля шины. Для определения давления воздуха в шине плотно прижмите штуцер манометра к вентилю шины. Если давление воздуха в холодной шине совпадает с указанным на табличке рекомендованных значений давления воздуха в шинах, регулировка давления не требуется. Если давление воздуха ниже нормы, доведите его до нормы. Если давление воздуха выше нормы, нажимайте на металлический шток клапана, расположенный в центре вентиля, чтобы уменьшить давление.

Снова проверьте давление воздуха в шине.

Для предотвращения утечек воздуха, загрязнения клапана вентиля и проникновения в него влаги установите на место колпачок вентиля. Используйте только колпачки производства GM, предназначенные для использования на дан-

ном автомобиле. В противном случае возможно повреждение датчиков системы TPMS, на устранение которых гарантия производителя не распространяется.

### Давление воздуха в шинах для движения с высокой скоростью

#### Внимание

Движение с высокой скоростью – 160 км/ч и выше – приводит к дополнительной нагрузке на шины. Движение с высокой скоростью в течение продолжительного времени вызывает интенсивный нагрев шин и может привести к внезапному повреждению шины. Это может привести к аварии, в которой вы или другие люди можете получить тяжелые травмы и даже погибнуть. Некоторые шины, имеющие высокий индекс скорости, требуют регулировки давления воздуха перед началом движения с высокой скоростью. Если установленное законом ограничение скорости движения и дорожные условия позволяют двигаться с высокой скоростью, убедитесь в том, что шины вашего автомобиля допускают эксплуатацию на высокой скорости, находятся в исправном состоянии и накачаны до рекомендованного давления при данных условиях загрузки автомобиля.

В случае необходимости движения с высокой скоростью 160 км/ч и выше доведите давление воздуха в холодных шинах до величины, которая на 20 кПа превышает параметры, приведенные на табличке с указанием рекомендуемых нагрузок и значений давления воздуха в шинах. По окончании движения с высокой скоростью доведите давление воздуха в холодных шинах до рекомендуемого уровня.

См. *Ограничения нагрузки на автомобиль* → 202 и *Давление воздуха в шинах* → 317.

## Монитор давления воздуха в шинах

Для слежения за падением давления воздуха в шинах в системе, называемой монитором давления воздуха в шинах (TPMS), используются радиосигналы и приемник/передатчик. Датчики данной системы измеряют давление воздуха в шинах и передают полученные показания к приемнику, установленному в автомобиле.

Давление воздуха в каждой шине, включая запасное колесо (при соответствующей комплектации), следует проверять на холодных шинах ежемесячно и, при необходимости, доводить до номинального значения, указанного на соответствующих

информационных табличках автомобиля. Если на вашем автомобиле установлены шины, размерность которых отличается от указанной на специальной табличке, следует определить надлежащее давление, которое должно поддерживаться в данных шинах.

В целях повышения безопасности данный автомобиль оборудован монитором давления воздуха в шинах. При недостаточном давлении в одной или более шинах загорается контрольная лампа низкого давления воздуха в шинах.

Если загорелась данная контрольная лампа, при первой же возможности следует остановиться, проверить давление воздуха в шинах и довести его до нормы. Движение при недостаточном давлении воздуха в шинах может приводить к перегреву и повреждению шин. Низкое давление воздуха в шинах, кроме того, снижает топливную экономичность, срок службы протектора шины и может повлиять на управляемость и эффективность торможения.

Обратите внимание на то, что система TPMS не отменяет необходимости ежемесячной проверки технического состояния шин и что проверять давление воздуха в шинах следует и в том случае, если контрольная лампа низкого давления в шинах не загорается.

Данный автомобиль оборудован контрольной лампой неисправности системы TPMS, свечение которой указывает на наличие неисправности системы. Контрольная лампа неисправности системы TPMS совмещена с контрольной лампой низкого давления воздуха в шинах. Когда в системе обнаруживается неисправность, контрольная лампа низкого давления воздуха в шинах в течение приблизительно одной минуты мигает, а затем горит постоянно. Это будет происходить при каждом запуске двигателя до тех пор, пока неисправность не будет устранена.

Если горит контрольная лампа неисправности системы, система не способна определять давление воздуха в шинах или передавать сигнал о низком давлении воздуха в шинах. Неисправности системы TPMS могут возникать по разным причинам, включая замену колеса запасным, использование вместо шин/колес, установленных заводом-изготовителем, шин/колес, не позволяющих системе TPMS работать корректно. После замены одной/одного или более шины/колеса проверяйте, не загорелась ли контрольная лампа неисправности системы TPMS, чтобы убедиться в том, что установка новых шин/колес не привела к некорректной работе системы TPMS.

См. *Действие монитора давления воздуха в шинах* → 320.



## Действие монитора давления воздуха в шинах

Автомобиль может быть оснащен системой контроля давления воздуха в шинах (TPMS). Система TPMS предупреждает водителя о низком давлении воздуха в шинах. Датчики системы TPMS установлены в каждом колесе в сборе с шиной, за исключением запасного колеса. Датчики данной системы измеряют давление воздуха в шинах и передают полученные показания к приемнику, установленному в автомобиле.



Если монитор давления воздуха в шинах определяет снижение давления воздуха в шинах, на комбинации приборов загорается данная контрольная лампа. Если загорелась данная контрольная лампа, следует как можно быстрее остановить автомобиль в безопасном месте и довести давление в шинах до значения, указанного на соответствующей информационной табличке. См. *Ограничения нагрузки на автомобиль* → 202.

Сообщение о необходимости проверить давление воздуха в определенной шине появляется на дисплее информационного центра (DIC). Контрольная лампа падения давления воздуха в шинах будет загораться и будет появляться соответствующее сообщение на дисплее информационного центра при каждом запуске двигателя до тех пор, пока давление воздуха в шинах не будет доведено до рекомендуемого значения. Значения давления воздуха в шинах можно вывести на дисплей информационного центра. Подробная информация об информационном центре и его дисплеях приведена в *Информационный центр (DIC)* → 149.

Контрольная лампа падения давления воздуха в шинах может загораться в холодную погоду при первом запуске двигателя, а затем гаснуть во время движения автомобиля. Это может указывать на то, что давление воздуха в шинах постепенно снижается и его требуется довести до нормы.

На информационной табличке с рекомендованными значениями давления воздуха в шинах, прикрепленной к вашему автомобилю, указаны размерность шин, установленных заводом-изготовителем, и рекомендуемое давление воздуха в холодных шинах. Пример информационной таблички с указанием рекомендованных значений давления воздуха в шинах

приведен в *Ограничения нагрузки на автомобиль* → 202. См. также *Давление воздуха в шинах* → 317.

Монитор давления воздуха в шинах может предупреждать о снижении давления воздуха в шинах, но не устраняет необходимость регулярной проверки состояния шин, их перестановки и замены. См. *Проверка состояния шин* → 323, *Перестановка колес* → 323 и *Колеса и шины* → 312.

### Осторожно

Существуют различные типы герметизирующих материалов для шин. Использование герметиков нерекондуемого типа может привести к повреждению датчиков системы TPMS. На устранение поврежденных датчиков системы TPMS, связанных с применением герметиков для шин нерекондуемого типа, гарантия производителя не распространяется. Используйте жидкие герметики, рекомендуемые производителем автомобиля, которые были приложены к автомобилю или которые можно приобрести в сервисном центре официального дилера.

## Возможные неисправности системы TPMS

Если один или более датчик системы TPMS отсутствует или не работает, система TPMS будет действовать некорректно. При обнаружении системой неисправности в течение приблизительно одной минуты будет мигать контрольная лампа низкого давления воздуха в шинах, затем она будет гореть постоянно до выключения зажигания. Кроме того, появится соответствующее сообщение на дисплее информационного центра. Контрольная лампа низкого давления воздуха в шинах и сообщение на дисплее информационного центра будут светиться при каждом запуске двигателя до тех пор, пока неисправность не будет устранена. Вот некоторые причины, по которым может загореться контрольная лампа и появиться предупреждающее сообщение:

- Одно из колес было заменено запасным. В запасном колесе отсутствует датчик системы TPMS. После того как была произведена замена колеса и выполнен процесс согласования датчиков, контрольная лампа неисправности системы TPMS должна погаснуть, а также должно исчезнуть соответствующее сообщение с дисплея информационного центра. См. *Процесс согласования датчи-*

*ков системы TPMS* далее в данном разделе.

- После перестановки колес процесс согласования датчиков системы TPMS не был завершен успешно. После успешного завершения процесса согласования датчиков контрольная лампа неисправности должна погаснуть и должно исчезнуть сообщение с дисплея информационного центра. См. *Процесс согласования датчиков системы TPMS* далее в данном разделе.
- Один или более датчик системы TPMS отсутствует или поврежден. После того как были установлены и согласованы датчики системы TPMS, должна погаснуть контрольная лампа неисправности системы TPMS и должно исчезнуть соответствующее сообщение с дисплея информационного центра. Обратитесь в авторизованный сервисный центр для проверки системы.
- Колеса или шины были заменены колесами или шинами, отличающимися от установленных заводом-изготовителем автомобиля. Установка колес/шин нерекомендуемой размерности может привести к некорректному действию системы TPMS. См. *Приобретение новых шин* → 325.

- Автомобиль находится рядом с электронным устройством, которое излучает радиоволны на частоте, близкой к частоте, используемой системой TPMS.

Если система TPMS неисправна, она не способна определять падение давления воздуха в шинах и предупреждать об этом водителя. Если загорается контрольная лампа неисправности системы TPMS и соответствующее сообщение не исчезает с дисплея информационного центра, обратитесь в авторизованный сервисный центр.

## Функция подачи предупреждений при накачивании шины (при соответствующей комплектации)

Эта функция обеспечивает подачу визуальных и звуковых предупреждений снаружи автомобиля при достижении рекомендованного значения давления воздуха в холодной шине во время накачивания шины.

Если на комбинации приборов загорается контрольная лампа низкого давления воздуха в шинах:

1. Припаркуйте автомобиль на ровной поверхности в безопасном месте.
2. Надежно установите автомобиль на стояночный тормоз.

3. Установите рычаг селектора в положение Р (парковка).
4. Накачайте шину, давление в которой понизилось. Начнет мигать указатель поворота.

По достижении рекомендованного давления однократно прозвучит звуковой сигнал, указатель поворота перестанет мигать и загорится на короткое время.

Повторите эти шаги для всех шин, снижение давления в которых привело к включению контрольной лампы низкого давления воздуха в шинах.

Если при накачивании шины давление воздуха в ней будет превышено на более чем 35 кПа, многократно прозвучит звуковой сигнал, а указатель поворота продолжит мигать в течение восьми секунд после прекращения подачи воздуха в шину. Для уменьшения давления в шине кратковременно нажмите на шток клапана, расположенный в центре вентиля, пока указатель поворота еще мигает.

По достижении рекомендуемого давления прозвучит однократный звуковой сигнал.

Если указатель поворота не мигает в течение 15 секунд с момента начала накачивания шины, это означает, что функция подачи предупреждений при накачивании шины не активирована или не работает.

Если аварийная световая сигнализация включена, сигналы визуальной обратной связи при накачивании шины будут подаваться некорректно.

Система TPMS может не активировать подачу предупреждений во время накачивания шины при следующих условиях:

- Существуют помехи для передачи сигнала от внешнего устройства или передатчика.
- Давление воздуха, создаваемого устройством для накачивания шин, недостаточное, чтобы накачать шину.
- В системе TPMS возникла неисправность.
- Неисправен звуковой сигнал или указатели поворота.
- Идентификационный код датчика системы TPMS не зарегистрирован в системе.
- Разряжен элемент питания датчика системы TPMS.

Если предупреждение при накачивании шины не подается по причине наличия помех для передачи сигнала системы TPMS, переместите автомобиль примерно на 1 м вперед или назад и попробуйте накачать шину снова. Если предупреждение при накачивании шины не подается, воспользуйтесь шинным манометром.

## Процесс согласования датчиков системы TPMS

Каждый датчик системы TPMS имеет уникальный идентификационный код. После перестановки колес или замены одного или более датчиков системы TPMS идентификационный код необходимо согласовать с новым положением колес/шин. Процесс согласования датчиков системы TPMS следует производить после замены запасного колеса колесом с датчиком системы TPMS. При следующем запуске двигателя контрольная лампа низкого давления воздуха в шинах должна погаснуть, а соответствующее сообщение – исчезнуть с дисплея информационного центра. Согласование датчиков с положением шины/колеса выполняется с помощью программатора системы TPMS в следующем порядке: переднее колесо со стороны водителя, переднее колесо со стороны пассажира, заднее колесо со стороны пассажира, заднее колесо со стороны водителя. При необходимости программирования или приобретения программатора обращайтесь к авторизованному дилеру. См. Прибор для инициализации датчиков системы контроля давления воздуха в шинах на веб-сайте [www.gmtoolsandequipment.com](http://www.gmtoolsandequipment.com).

На согласование датчика с положением первого колеса отводится две минуты, на весь процесс – пять минут. В против-

ном случае процесс согласования будет необходимо начать сначала.

Процесс согласования датчиков системы TPMS:

1. Установите автомобиль на стояночный тормоз.
2. Выберите режим Service Mode кнопки запуска. См. *Режимы кнопки запуска двигателя* → 207.
3. Убедитесь в том, что выбран информационный дисплей монитора давления воздуха в шинах. Информационные дисплеи системы DIC можно включать и отключать с помощью меню Settings (настройки). См. *Информационный центр (DIC)* → 149.
4. Используйте пятипозиционный переключатель, расположенный на правой стороне рулевого колеса, чтобы перейти к экрану монитора давления воздуха в шинах на дисплее информационного центра. См. *Информационный центр (DIC)* → 149.
5. Нажмите кнопку SEL, расположенную в центре пятипозиционного переключателя, и удерживайте ее нажатой.

Дважды прозвучит звуковой сигнал, оповещающий о начале процесса согласования; на дисплее информационного центра появится сообщение TIRE LEARNING ACTIVE («Процесс согласования активирован»).

6. Начните процесс согласования с переднего колеса со стороны водителя.
7. Прислоните программатор к боковине шины около вентиля. Затем нажмите кнопку, чтобы активировать датчик системы TPMS. Звуковой сигнал оповестит о том, что идентификационный код датчика согласован с положением данной шины/колеса.
8. Повторите процедуру, описанную в пункте 7, для переднего колеса со стороны пассажира.
9. Повторите процедуру, описанную в пункте 7, для заднего колеса со стороны пассажира.
10. Повторите процедуру, описанную в пункте 7, для заднего колеса со стороны водителя. Дважды прозвучит звуковой сигнал, оповещающий о том, что идентификационный код датчика согласован с задним колесом со стороны водителя и процесс согласования завершен. Сообщение TIRE LEARNING ACTIVE исчезнет с дисплея информационного центра.
11. Выключите зажигание.
12. Доведите давление воздуха во всех шинах до нормы, как указано на информационной табличке с рекомендованными значениями давления воздуха в шинах.

## Проверка состояния шин

Рекомендуется проверять шины, включая шину запасного колеса (при соответствующей комплектации), на наличие признаков износа или повреждений, по меньшей мере, один раз в месяц.

Замените шину в следующих случаях:

- Индикаторы износа видны в трех или более местах протектора шины.
- Через резину шины видны нити корда.
- Протектор или боковины шины имеют трещины, порезы или другие достаточно глубокие повреждения, через которые виден корд.
- На шине есть выпуклые или вогнутые зоны или разрывы.
- На шине есть проколы, порезы или другие повреждения, которые нельзя устранить вследствие их размера или местоположения.

## Перестановка колес

Перестановку шин следует производить через каждые 12 000 км. См. *Плановое техническое обслуживание* → 359.

Перестановка колес выполняется для обеспечения равномерного износа шин. Первая перестановка колес имеет наиболее важную.

При обнаружении признаков неравномерного износа шин при первой возможности произведите перестановку колес, доведите давление воздуха в шинах до нормы и проверьте шины и колесные диски на предмет наличия признаков повреждения. Если образование неравномерного износа продолжается и после перестановки колес, выполните проверку углов установки колес.

См. *Замена шин* → 324 и *Замена колесных дисков* → 328.

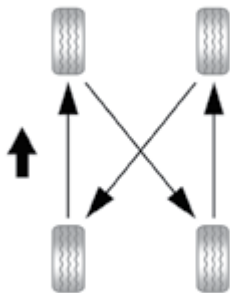

Пользуйтесь данной схемой при перестановке колес.

Если в автомобиле имеется запасное колесо, запрещается использовать его при перестановке.

После перестановки колес доведите давление воздуха в шинах до величин, при-

веденных на информационной табличке с указанием рекомендованного давления воздуха в шинах. См. *Давление воздуха в шинах* → 317 и *Ограничения нагрузки на автомобиль* → 202.

Сбросьте показания системы TPMS. См. *Действие монитора давления воздуха в шинах* → 320.

Убедитесь в том, что все колесные гайки надежно затянуты. См. *Момент затяжки колесных гаек в Заправочные емкости и спецификации* → 372.

#### **Внимание**

Наличие грязи или ржавчины на колесном диске или на деталях, к которым он крепится, может привести к ослаблению затяжки колесных гаек. Колесо может отделиться от автомобиля, что может привести к аварии. При замене колеса необходимо удалить грязь и ржавчину со всех поверхностей, к которым оно прилегает. Для очистки можно использовать ткань или бумажное полотенце; но для того, чтобы удалить ржавчину или грязь эффективно, используйте скребок или проволочную щетку.

После замены или перестановки колес, чтобы предотвратить образование ржавчины, нанесите небольшое количество смазки для подшипников на централь-

ную часть ступицы. Не наносите смазку на плоскую монтажную поверхность колеса, резьбу колесных гаек или болтов.

## Замена шин

Износ шин во многом определяется такими факторами, как своевременность и качество технического обслуживания, температура воздуха и дорожного покрытия, скорость движения, нагрузка на автомобиль и состояние дороги.

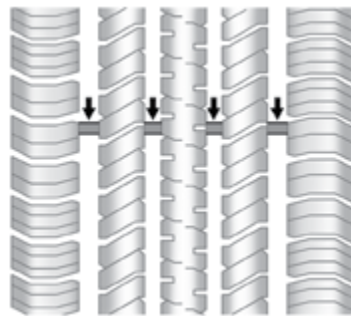

О необходимости замены шин можно судить по индикаторам износа протектора шины. Они оказываются на одном уровне с поверхностью беговых дорожек протектора, когда высота протектора становится равной 1,6 мм. Шины, предназначенные для некоторых коммерческих грузовых автомобилей, могут не иметь индикаторов

износа протектора. Более подробную информацию см. в *Проверка состояния шин* → 323 и *Перестановка колес* → 323.

Резина, из которой изготовлены шины, со временем стареет. Это касается и шины запасного колеса (при соответствующей комплектации), даже если оно не используется. На интенсивность старения шин влияют многие факторы, например: температура воздуха и дорожного покрытия, величина нагрузки на автомобиль, давление воздуха в шине. Компания GM рекомендует заменять шины, включая установленную на запасном колесе, по прошествии шести лет, независимо от степени их износа. Дата выпуска шины обозначается последними четырьмя символами идентификационного номера шины (TIN) DOT, находящегося на одной из боковин шины. Первые два символа указывают неделю выпуска (01–52), два последующих – год выпуска. Например, третья неделя 2010 года обозначается по DOT как 0310.

### Хранение автомобиля

Шины стареют, даже если они установлены на неиспользуемый автомобиль. Чтобы замедлить старение шин, храните автомобиль, который не будет эксплуатироваться по меньшей мере месяц, в сухом, прохладном помещении, вдали от воздействия солнечного света. В этом месте не должно быть следов масла, бензина или других материалов, которые могут ухудшить состояние резины.

Длительная стоянка автомобиля может привести к устойчивой деформации шин, что, в свою очередь, приведет к возникновению вибрации при движении автомобиля. При хранении автомобиля более месяца снимите шины или установите автомобиль на подставки, чтобы уменьшить нагрузку на шины.

### Приобретение новых шин

Компания GM разработала и подобрала для данного автомобиля специальные шины. Шины, установленные на заводе-изготовителе, отвечают требованиям компании General Motors к рабочим характеристикам шин (TPC Spec). При необходимости замены шин компания GM настоятельно рекомендует приобретать шины, отвечающие спецификациям TPC. Эксклюзивная система TPC Spec компании GM учитывает около десяти важных показателей, влияющих на все характеристики автомобиля, включая эффективность тормозной системы, управляемость, эффективность противобуксовочной системы и монитора давления воздуха в шинах. Номер спецификации TPC компании GM нанесен на боковину шины рядом с обозначением размерности шины. Если это шина для различных дорожных покрытий, спецификации TPC указываются буквами MS (mud and snow – грязь и снег). Более подробную информацию см. в *Маркировка на боковине шины* → 314.

Компания GM рекомендует заменять изношенные шины одним комплектом сразу на всех четырех колесах. Равная величина высоты протектора всех шин будет способствовать наиболее эффективной эксплуатации автомобиля. При неодновременной замене шин могут ухудшиться эффективность тормозной системы и управляемость. Если вовремя и правильно выполняется перестановка шин и поддерживается в норме давление воздуха, шины изнашиваются относительно равномерно. См. *Перестановка колес* → 323 для получения более подробной информации о перестановке колес. Однако при необходимости замены изношенных шин на колеса только одной оси устанавливайте новые шины на колеса задней оси.

### Внимание

При неправильном техническом обслуживании шины могут взорваться. Самостоятельное снятие/установка шин может привести к получению тяжелых травм и даже к смерти. При необходимости снятия/установки шин следует обращаться в авторизованный сервисный центр или специализированные мастерские.

**⚠ Внимание**

Установка шин разной размерности, разных брендов или типов конструкций может привести к повреждениям автомобиля, потере контроля над автомобилем или аварии. Используйте шины одной размерности, одного бренда и типа конструкции на всех колесах.

Данный автомобиль может быть оснащен запасным колесом, размерность колесного диска и шины которого отличаются от размерности колесных дисков и шин, установленных на автомобиль заводом-изготовителем. Новый автомобиль оснащается запасным колесом в сборе, общий диаметр которого идентичен диаметру колес в сборе, установленных на автомобиль. Данное запасное колесо специально предназначено для эксплуатации на вашем автомобиле, и его использование никак не влияет на управляемость автомобиля.

**⚠ Внимание**

Длительное использование шин с диагональным расположением корда может привести к появлению трещин на фланцах обода колеса. Внезапное повреждение шины и/или колесного диска может привести к аварии. Используйте только шины радиальной конструкции.

Шины с индексами скорости H, V, W, Y и ZR могут не иметь зимних аналогов. При использовании зимних шин не превышайте максимальную скорость, на которую рассчитана шина по условиям нагрузки.

При необходимости замены шин шинами, на которых нет номера спецификации TPC, убедитесь в том, что они имеют ту же размерность, нагрузочные характеристики, индекс скорости и тип конструкции (радиальный).

Если на автомобиле установлены шины без номера спецификации TPC и автомобиль оборудован системой TPMS, то показания датчиков могут быть неточными. См. *Монитор давления воздуха в шинах* → 319.

На информационной табличке с рекомендованными значениями давления воздуха в шинах указан тип шин, установленных на автомобиль заводом-изготовителем. Информация о месте установки данной таблички приведена в *Ограничения нагрузки на автомобиль* → 202.

**Размерность шин и колес**

Если на автомобиль установлены шины или колеса, которые отличаются от установленных заводом-изготовителем, это может ухудшить такие характеристики автомобиля, как эффективность торможения, плавность хода, управляе-

мость, устойчивость и сопротивляемость опрокидыванию. При соответствующей комплектации это также может повлиять на работу таких электронных систем автомобиля, как антиблокировочная система, система подушек безопасности, система активной защиты от опрокидывания, противобуксовочная система, система полного привода и система поддержания курсовой устойчивости.

**⚠ Внимание**

Если на автомобиль установлены колеса с шинами неподходящей размерности, то уровень эксплуатационных характеристик и безопасности может не соответствовать заданному. Это увеличивает вероятность аварии и получения серьезных травм. Используйте только те колеса и шины, которые рекомендует компания GM, и устанавливайте их в авторизованном сервисном центре GM.

См. *Приобретение новых шин* → 325 и *Дополнительное оборудование и внесение изменений в конструкцию автомобиля* → 277.

## Система классификации качества автомобильных шин (UTQG)

Изложенная ниже информация относится к системе, разработанной Национальной администрацией США по безопасности дорожного движения (NHTSA), согласно которой шины классифицируются по износостойкости протектора, коэффициенту сцепления с дорогой и температурной стойкости. Данная классификация применяется только к автомобилям, проданным в США. Характеристики указаны на боковине большинства шин, предназначенных для легковых автомобилей. Система классификации шин UTQG не применяется к шинам с глубоким рисунком протектора (зимнего типа), к неполноразмерным запасным колесам, к колесам с номинальным посадочным диаметром от 10 до 12 дюймов (от 25 до 30 см), а также к некоторым шинам, являющимся продукцией ограниченного производства.

В то время как шины, устанавливаемые компанией General Motors на легковые автомобили и легкие грузовые автомобили, могут отличаться по этим критериям, они должны соответствовать федеральным требованиям безопасности, а также дополнительным требованиям компании General Motors к характеристикам шин (TPC).

Классы качества указываются, если применимо, на боковине шины между плечом протектора и маркировкой максимальной ширины профиля шины. Например:

### Treadwear 200 Traction AA Temperature A

Кроме соответствия этим классам качества, все шины для легковых автомобилей должны отвечать государственным требованиям по безопасности.

### Износостойкость протектора

Износостойкость протектора – это сравнительная характеристика, основанная на степени износа шины после испытаний при заданных контролируемых условиях на определенной испытательной трассе, отвечающей государственным требованиям. Например, шина с показателем износостойкости 150 изнашивается в полтора раз быстрее на данной испытательной трассе, чем шина с показателем 100. Относительные характеристики шин зависят от конкретных действительных условий эксплуатации и могут значительно изменяться в зависимости от стиля и манеры вождения, дорожных и климатических условий.

### Сцепление с дорожным покрытием

По степени сцепления с дорогой шины делятся на четыре класса (от высшего к низшему): AA, A, B и C. Эти классы обозначают способность шины тормозить на мокром дорожном покрытии при заданных условиях и при испытании на определенных государством асфальтовом и бетонном испытательных участках. Шины с маркировкой C могут иметь слабые сцепные свойства. Внимание: индекс сцепления с дорожным покрытием, присваиваемый шине, основывается на результатах испытаний тормозного пути при прямолинейном торможении и не учитывает показатели ускорения, поведения при прохождении поворотов, аквапланирования или пикового сцепления.

### Температурная стойкость

По температурным характеристикам шины делятся на классы A (высший), B и C. Эти классы обозначают способность шины противостоять выделению тепла и ее способность рассеивать тепло при испытаниях в контролируемых условиях в лаборатории на испытательном стенде заданного типа. Постоянное воздействие высоких температур может привести к потере свойств материалов, из которых изготовлены шины, и сокращению срока их службы. Чрезмерно высокая



температура может привести к внезапному разрушению шины. Категория С соответствует уровню требований, которому должны отвечать все шины для легковых автомобилей согласно Федеральному стандарту безопасности механических транспортных средств № 109. Категории В и А представляют собой более высокие уровни характеристик при испытаниях на беговых барабанах, чем минимальный уровень, требуемый законом. Внимание: температурная категория для каждого типа шин устанавливается для должным образом накачанной и не перегруженной шины. Чрезмерно высокая скорость, низкое давление воздуха в шинах, а также перегрузка – эти факторы как по отдельности, так и при любом их сочетании могут привести к перегреву и, как следствие, к разрушению шины.

### **Балансировка колес и регулировка параметров установки колес**

Чтобы продлить срок службы шин и обеспечить заданные ходовые качества автомобиля, на заводе-изготовителе выполняется регулировка углов установки колес и их балансировка. Регулярная регулировка углов установки колес и их балансировка не требуются. Тем не менее проверить углы установки колес необходимо

при обнаружении следов неравномерного износа шин или если автомобиль значительно уводит в сторону. Незначительный увод влево или вправо, в зависимости от вершины дорожного профиля и/или других изменений состояния дорожного полотна, например, при наличии колеи или выбоин, является нормальным. Если при движении автомобиля по ровной дороге чувствуется вибрация, то, возможно, требуется выполнить балансировку колес еще раз. Для диагностики неисправностей обратитесь к дилеру.

### **Замена колесных дисков**

Если какой-либо колесный диск деформирован или на нем появились трещины либо признаки сильной коррозии, его необходимо заменить. Если постоянно ослабевают затяжка колесных гаек, необходимо заменить колесный диск, колесные болты или гайки. Если давление воздуха в шине какого-либо колеса постоянно снижается, замените колесный диск (шина может спускаться при деформации обода). Колесные диски из алюминиевого сплава с некоторыми видами повреждений можно отремонтировать. При появлении любого из указанных выше признаков повреждений обратитесь в авторизованный сервисный центр.

Информацию о необходимом типе колесных дисков можно получить у официального дилера.

Характеристики каждого нового колесного диска (индекс максимально допустимой нагрузки, диаметр, ширина, вылет и порядок монтажа) должны быть идентичны характеристикам колесного диска, подлежащего замене.

Заменяйте колесные диски, колесные болты или гайки, датчики системы TPMS новыми деталями производства компании GM.



#### **Внимание**

Использование колесных дисков, шин, колесных гаек или болтов нерекондуемого типа может быть опасно. Это может привести к ухудшению эффективности тормозной системы и управляемости автомобиля. Давление воздуха в шинах может снижаться, что может привести к потере контроля над автомобилем и столкновению. Всегда используйте для замены колесные диски, болты и гайки рекомендуемого типа.

**Осторожно**

Использование колесных дисков несоответствующей размерности может привести к сокращению срока службы подшипников ступиц, снижению эффективности охлаждения тормозной системы, неправильным показаниям спидометра и счетчиков пробега, нарушению работы системы регулирования положения оптических осей фар, изменению высоты бампера, дорожного просвета, а также зазора между шинами с цепями противоскольжения, кузовом и элементами шасси.

**Использование шин/дисков с пробегом****⚠ Внимание**

Использование приобретенных шин/дисков с пробегом может быть опасно. Неизвестно, как долго и каким образом они эксплуатировались. Внезапное разрушение шин/дисков может привести к аварии. При замене шин/дисков используйте только новые оригинальные шины/диски, рекомендуемые компанией GM.

**Цепи противоскольжения****⚠ Внимание**

Запрещается использовать цепи противоскольжения ввиду малого зазора между шинами и кузовом автомобиля. Установка цепей противоскольжения в случае, когда между шинами и элементами автомобиля нет достаточного зазора, может привести к повреждению компонентов тормозной системы, подвески и других деталей автомобиля. Такие повреждения могут привести к потере контроля над автомобилем и аварии. Другие типы цепей противоскольжения разрешается устанавливать только в том случае, если они рекомендованы производителем цепей для использования на шинах данного автомобиля при определенном состоянии дорожного покрытия. Следуйте инструкциям производителя цепей. Если цепи противоскольжения задевают детали автомобиля, чтобы избежать повреждения автомобиля, двигайтесь с более низкой скоростью и отрегулируйте натяжение или снимите цепи противоскольжения. Избегайте буксования колес. Устанавливайте цепи противоскольжения только на задние колеса.

**При повреждении шины**

При надлежащем техническом обслуживании шины во время движения обычно не повреждаются. Если шина пропускает воздух, то, скорее всего, он будет выходить медленно. Ниже приводится ряд рекомендаций на случай резкого снижения давления воздуха в шине во время движения автомобиля.

При проколе шины переднего колеса она создает сопротивление, из-за которого автомобиль тянет в сторону колеса с поврежденной шиной. Отпустите педаль акселератора и крепко удерживайте в руках рулевое колесо. Постарайтесь остаться в пределах занимаемой полосы движения, плавно затормозите и, если возможно, остановитесь в безопасном месте вне дороги.

При проколе шины заднего колеса, особенно на повороте, автомобиль ведет себя как при заносе, поэтому при резком снижении давления в шине заднего колеса необходимо применять приемы, используемые при возникновении заноса. Отпустите педаль акселератора и постарайтесь вывести автомобиль из заноса. При этом могут возникнуть сильная тряска и шум. Плавно затормозите автомобиль и, если это возможно, отведите автомобиль за пределы дороги.

**⚠ Внимание**

Движение на автомобиле со спущенной шиной может привести к серьезному повреждению шины и колесного диска. Попытка накачать шину, которая использовалась при недостаточном давлении воздуха в шине или в спущенном состоянии, может привести к разрушению шины и серьезной аварии. Не пытайтесь накачать шину, которая использовалась при недостаточном давлении воздуха в шине или в спущенном состоянии. При первой же возможности обратитесь в авторизованный сервисный центр или замените шину самостоятельно.

**⚠ Внимание**

Находиться под автомобилем без соблюдения техники безопасности и достаточной квалификации, когда он установлен на домкрат для выполнения технического обслуживания или ремонта, опасно. Домкрат, который поставляется вместе с автомобилем, предназначен только для замены поврежденного колеса. Использование его в других целях может привести к серьезным травмам и даже к смерти.

При повреждении шины снизьте скорость и, если это возможно, остановитесь на ровной горизонтальной поверхности вне дороги, чтобы избежать дальнейшего повреждения шины и колесного диска. Включите аварийную световую сигнализацию. См. *Выключатель аварийной световой сигнализации* → 174.

**⚠ Внимание**

Выполнение замены колеса может быть опасно. Автомобиль может сорваться с домкрата, что может привести к получению серьезных травм и даже к смерти. Для замены поврежденного колеса установите автомобиль на ровную горизонтальную поверхность. Чтобы предотвратить возможное перемещение автомобиля во время замены поврежденного колеса, выполните следующее:

1. Надежно установите автомобиль на стояночный тормоз.
2. Переместите рычаг селектора в положение Р (парковка).
3. Если данный автомобиль оборудован системой полного привода, убедитесь в том, что в раздаточной коробке включена одна из ступеней для движения, а не нейтраль.

(см. продолжение)

**Внимание (продолжение)**

4. Заглушите двигатель и не запускайте его, пока автомобиль приподнят домкратом.
5. Высадите всех пассажиров.
6. Зафиксируйте противооткатными упорами колесо, расположенное по диагонали от поврежденного колеса.

Если одно из колес (2) автомобиля повреждено, то при установке противооткатных упоров (1) используйте следующий пример.

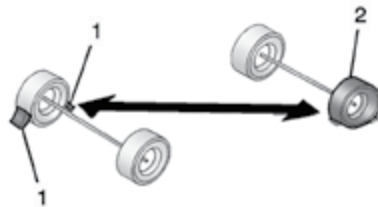

1. Противооткатный упор
2. Поврежденное колесо

Ознакомьтесь со следующей информацией об установке домкрата и замене поврежденного колеса.

## Замена колеса с поврежденной шиной

Перед заменой колеса с поврежденной шиной см. *Бесконтактное открывание двери багажного отделения в Дверь багажного отделения* → 42.

### Запасное колесо и необходимые инструменты

Необходимый для замены колеса инструмент хранится под задним вещевым отделением, находящимся на боковой панели обивки багажного отделения со стороны водителя.

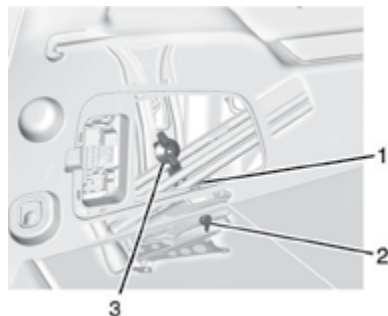

1. Держатель домкрата
2. Барашковая гайка, которая удерживает противооткатные упоры

3. Барашковая гайка, которая удерживает сумку с инструментом

При соответствующей комплектации буксировочный крюк будет также находиться в сумке с инструментом.

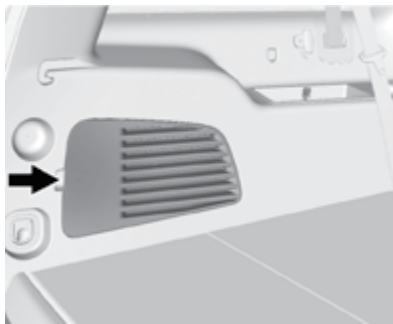

1. Потяните, чтобы открыть крышку. Для доступа к крышке может понадобиться сложить сиденье третьего ряда со стороны водителя.
2. Поднимите звукоизоляционную подкладку, чтобы получить доступ к домкрату и инструментам.
3. Для извлечения сумки с инструментом отверните барашковую гайку (3) против часовой стрелки.

Потяните сумку в направлении передней части автомобиля и приподнимите противоположный край сумки.

4. Чтобы извлечь домкрат и противооткатные упоры, отверните барашковую гайку (1) против часовой стрелки.
5. Чтобы извлечь противооткатные упоры и их держатель, поверните барашковую гайку (2) против часовой стрелки.

Используйте следующие инструменты:

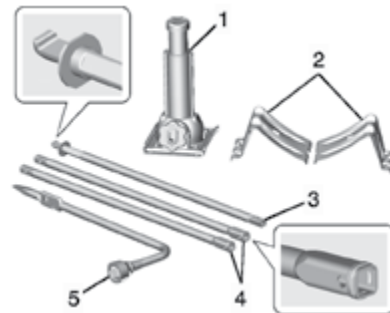

1. Домкрат
2. Противооткатные упоры
3. Рукоятка домкрата
4. Удлинитель рукоятки домкрата
5. Колесный ключ

Для получения информации о доступе к запасному колесу см. следующие рисунки и инструкции:

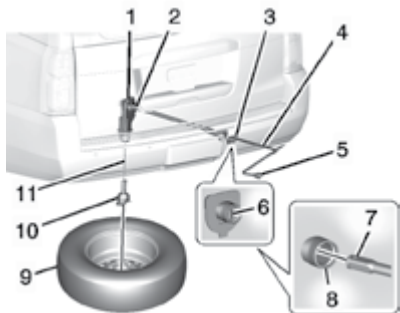

1. Подъемное устройство
2. Вал подъемного устройства
3. Крышка/отверстие доступа к валу подъемного устройства
4. Удлинитель рукоятки домкрата
5. Колесный ключ
6. Замок запасного колеса
7. Конец удлинителя сцепного устройства
8. Отверстие доступа к валу подъемного устройства
9. Запасное колесо (вентиль направлен вниз)
10. Держатель запасного колеса
11. Трос подъемного устройства

1. Чтобы получить доступ к замку (6) запасного колеса, откройте крышку (3) доступа к подъемному устройству, которая находится на заднем бампере.



Чтобы снять крышку доступа к подъемному устройству, поверните фиксаторы против часовой стрелки и потяните крышку вниз.

2. Чтобы разблокировать замок (6) запасного колеса, вставьте жало ключа зажигания, расположенное в корпусе пульта дистанционного управления, и поверните его против часовой стрелки, затем извлеките замок с ключом.

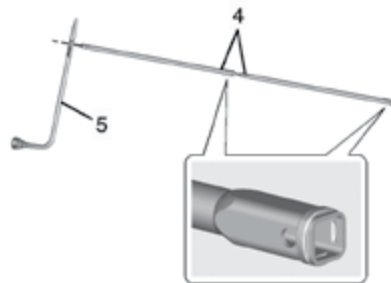

3. Соедините два удлинителя (4) рукоятки домкрата с колесным ключом (5), как показано на рисунке.



4. Вставьте конец удлинителя (7) в отверстие заднего бампера (8). Убедитесь в том, что конец удлинителя (7) соединен с валом подъемного устройства (2). Чтобы опустить запасное колесо на землю, используйте конец удлинителя с квадратным сечением.
5. Чтобы опустить запасное колесо (9) на землю, поворачивайте колесный ключ (5) против часовой стрелки. Вращайте колесный ключ до тех пор, пока не сможете извлечь запасное колесо из-под автомобиля.

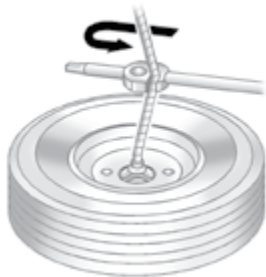

6. Чтобы снять страховочный трос и получить доступ к запасному колесу, используйте крюк колесного ключа.



7. Чтобы получить доступ к держателю запасного колеса, наклоните колесо по направлению к автомобилю так, чтобы натяжение страховочного троса немного ослабло. Чтобы отсоединить держатель запасного колеса от прижимной планки, сдвиньте держатель вверх по прижимной планке, не отпуская защелку. Отсоединив держатель запасного колеса от прижимной планки, наклоните держатель и тяните его через центр колеса вместе со вспомогательным тросом и защелкой.
8. Положите запасное колесо около поврежденного.

### Снятие поврежденного колеса и установка запасного колеса

1. Перед началом выполнения данной процедуры выполните необходимые требования техники безопасности. См. При повреждении шины → 329.



2. Если на данном колесе используются декоративные накладки, закрывающие места расположения колесных гаек, установите плоский конец колесного ключа в паз и осторожно подденьте накладку.



3. Для отворачивания колесных гаек используйте колесный ключ. Для этого вращайте его против часовой стрелки. Не снимайте колесные гайки.

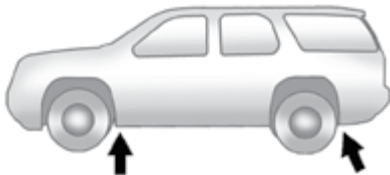

Расположение мест для установки домкрата

4. Расположите домкрат, как показано на рисунке.

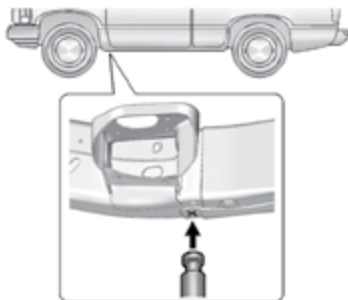

Показана левая передняя часть;  
правая – аналогично

#### Повреждение переднего колеса.

При повреждении переднего колеса автомобиля вам понадобится рукоятка домкрата и только один удлинитель рукоятки домкрата. Присоедините колесный ключ к удлинителю рукоятки домкрата. Присоедините рукоятку домкрата к домкрату. Установите домкрат под раму в зоне за поврежденным колесом в месте перекрытия лонжеронов рамы. Чтобы приподнять колесо, поворачивайте колесный ключ по часовой стрелке. Поднимите автомобиль настолько, чтобы колесо оторвалось от земли и хватало места для установки запасного колеса.

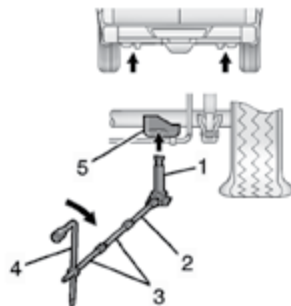

Задняя часть

**Повреждение заднего колеса.** При повреждении заднего колеса автомобиля вам понадобится рукоятка (2) домкрата и оба удлинителя (3) рукоятки домкрата. Присоедините колесный ключ (4) к удлинителю (3) рукоятки домкрата. Присоедините рукоятку (2) домкрата к домкрату (1). Используйте упор для домкрата (5), расположенный на заднем мосту. Чтобы приподнять автомобиль, поворачивайте колесный ключ (4) по часовой стрелке. Поднимите автомобиль настолько, чтобы колесо оторвалось от земли и хватало места для установки запасного колеса.

**⚠ Внимание**

Находиться под автомобилем, когда он поднят домкратом, опасно. Если автомобиль сорвется с домкрата, это может привести к получению серьезных травм и даже к смерти. Запрещается находиться под автомобилем, когда он удерживается только при помощи домкрата.

**⚠ Внимание**

Неправильная установка и использование домкрата может привести к повреждению автомобиля или его падению с домкрата. Чтобы избежать травмирования людей и повреждения автомобиля, перед началом использования домкрата убедитесь в том, что верхняя опора домкрата надежно установлена в специально предназначенное для этого место.

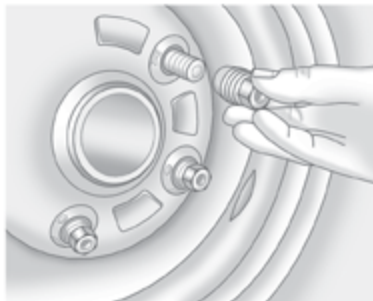

5. Снимите все колесные гайки.
6. Снимите поврежденное колесо.

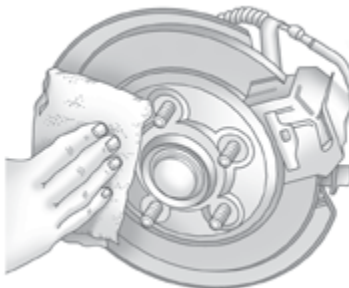

7. Удалите грязь и ржавчину с болтов, привалочной плоскости колеса и запасного колеса.

**⚠ Внимание**

Наличие грязи или ржавчины на колесном диске или на деталях, к которым оно крепится, может привести к ослаблению затяжки колесных гаек. Колесо может отделиться от автомобиля, что может привести к аварии. При замене колеса необходимо удалить грязь и ржавчину со всех поверхностей, к которым оно прилегает. Для очистки можно использовать ткань или бумажное полотенце; но для того, чтобы удалить ржавчину или грязь эффективно, используйте скребок или проволочную щетку.

8. После установки запасного колеса установите колесные гайки конусной частью к колесу.

**⚠ Внимание**

Не наносите смазку на болты или колесные гайки, поскольку это может привести к ослаблению затяжки гаек. Колесо автомобиля может отделиться от автомобиля на ходу, что приведет к аварии.



9. Затяните каждую гайку от руки. Затем затягивайте гайки с помощью колесного ключа до тех пор, пока колесо не будет соприкасаться со ступицей.
10. Поворачивайте колесный ключ против часовой стрелки, чтобы опустить автомобиль. Полностью опустите автомобиль.



11. Надежно затяните гайки в последовательности, которая указана на рисунке, поворачивая колесный ключ по часовой стрелке.

#### **Внимание**

Использование неподходящих колесных гаек или их неправильная затяжка могут привести к ослаблению крепления колеса и даже к отделению колеса от автомобиля во время движения. Колесные гайки следует затягивать с помощью динамометрического ключа моментом, указанным в спецификации. При использовании «секретных» колесных гаек следуйте инструкциям производителя гаек, в которых указан рекомендованный момент затяжки. Информация о моменте затяжки колесных гаек приведена в *Заправочные емкости и спецификации* → 372.

#### **Осторожно**

Несоблюдение момента затяжки колесных гаек может стать причиной пульсации при торможении и повреждении тормозного диска. Чтобы избежать дорогостоящего ремонта тормозных механизмов, затягивайте колесные гайки в правильной последовательности моментом, указанным в спецификации. Для получения информации о моменте затяжки колесных гаек см. *Заправочные емкости и спецификации* → 372.

При установке полноразмерного колеса необходимо также установить декоративную крышку центрального отверстия (при соответствующей комплектации). Декоративную крышку можно установить только определенным образом – совместив выступ на крышке с пазом на колесе. Установите крышку на колесо и нажимайте на нее до тех пор, пока она не защелкнется на месте.

#### **Хранение поврежденного или запасного колеса и инструментов**

#### **Внимание**

Не храните домкрат, запасное колесо и прочее оборудование в салоне автомобиля. При резком торможении или столкновении незакрепленное оборудование может переместиться и нанести травмы. Храните все оборудование в специально предназначенных местах.

**Осторожно**

Хранение колеса с диском из алюминиевого сплава с поврежденной шиной под днищем автомобиля в течение длительного времени или его хранение при расположении вентилем вверх может привести к повреждению колеса. Всегда храните колесо вентилем вниз и как можно быстрее ремонтируйте поврежденное колесо.

**Осторожно**

Подъемное устройство можно повредить в случае отсутствия натяжения троса во время его использования. Для обеспечения необходимого натяжения троса колесо в сборе должно быть установлено на подъемном устройстве.

Храните поврежденное колесо под днищем автомобиля в держателе запасного колеса. Следуйте инструкциям ниже.

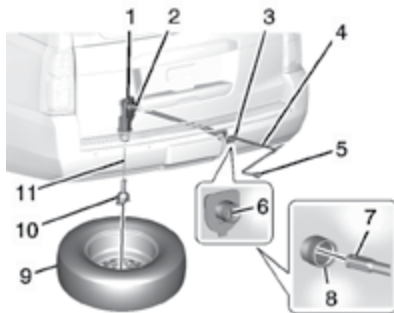

1. Подъемное устройство
2. Вал подъемного устройства
3. Крышка/отверстие доступа к валу подъемного устройства
4. Удлинитель рукоятки домкрата
5. Колесный ключ
6. Замок запасного колеса
7. Конец удлинителя сцепного устройства
8. Отверстие доступа к валу подъемного устройства
9. Запасное колесо (вентиль направлен вниз)
10. Держатель запасного колеса
11. Трос подъемного устройства

1. Положите колесо (9) на землю под днищем задней части автомобиля вентилем вниз.
2. Наклоните колесо по направлению к автомобилю. Отсоедините держатель (10) запасного колеса от прижимной планки. Проденьте штифт через центр колеса. Наклоните держатель через центр колеса. Убедитесь в надежной посадке держателя снизу колеса.

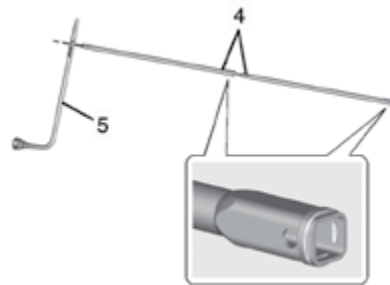

3. Соедините два удлинителя (4) рукоятки домкрата с колесным ключом (5), как показано на рисунке.



4. Вставьте конец удлинителя (7) в отверстие заднего бампера (8).
5. Поднимите часть колеса вверх. Убедитесь в том, что держатель колеса находится в отверстии колеса.
6. Поднимите колесо полностью, поворачивая колесный ключ по часовой стрелке до тех пор, пока не услышите или не почувствуете два щелчка. Перетянуть страховочный трос невозможно.

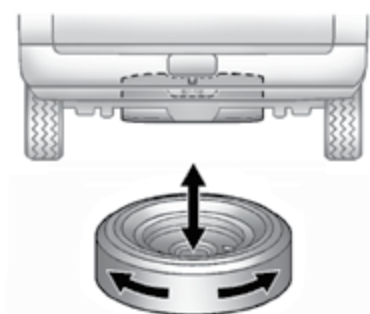

7. Убедитесь в том, что колесо надежно закреплено. Покачайте колесо вверх-вниз, а затем попробуйте повернуть колесо. Если колесо перемещается, подтяните трос при помощи колесного ключа.
8. Установите замок запасного колеса.
9. Установите крышку отверстия доступа к подъемному устройству.

При соответствующей комплектации установите крышку буксировочного кронштейна и поверните фиксаторы по часовой стрелке.

При укладке инструмента на место выполните следующее:

1. Уберите инструмент (колесный ключ, рукоятку домкрата и удлинители рукоятки домкрата) в сумку с инструментом.

2. Прикрепите противооткатные упоры к домкрату с помощью барашковой гайки.
3. Положите домкрат и противооткатные упоры на панель обивки со стороны водителя над колесной аркой заднего колеса.
4. Поворачивайте фиксатор домкрата по часовой стрелке до тех пор, пока он не будет надежно закреплен. Убедитесь в том, что штифт прижимной планки попал в отверстия в основании домкрата.
5. Используйте прижимную планку, чтобы закрепить сумку с инструментом на штифте, и поверните барашковую гайку по часовой стрелке для надежной фиксации.
6. Установите крышку проема боковой облицовки на место.

## Полноразмерное запасное колесо

Новый автомобиль комплектуется запасным колесом с доведенным до нормы давлением воздуха. Со временем давление воздуха в запасном колесе может уменьшаться, поэтому регулярно проверяйте давление воздуха в запасном колесе.

См. *Давление воздуха в шинах* → 317 и *Ограничения нагрузки на автомобиль* → 202. Подробная информация о способах снятия, установки и хранения запасного колеса приведена в *Замена колеса с поврежденной шиной* → 331.

Если автомобиль оснащен полноразмерным запасным колесом временного пользования, на боковине шины запасного колеса указано, что это колесо является колесом для временного пользования (Temporary use only). См. *Маркировка на боковине шины* → 314. Максимально допустимая скорость движения автомобиля с установленным запасным колесом временного пользования ограничена 112 км/ч, при буксировке прицепа – 88 км/ч, при условии номинального давления воздуха в шине. При первой же возможности ремонтируйте и заменяйте поврежденное колесо, а запасное колесо устанавливайте на место для будущего использования.

### Осторожно

Если автомобиль оснащен полным приводом и установлено запасное колесо другого размера, не используйте режим полного привода, пока не будет установлено отремонтированное колесо. В противном случае автомобиль может быть поврежден и ремонт не будет покрываться гарантией. Никогда не используйте режим полного привода, если на автомобиле установлены колеса разных размеров.

Данный автомобиль может быть оснащен запасным колесом, размерность которого отличается от размерности колес, установленных на автомобиль заводом-изготовителем. Данное запасное колесо специально предназначено для эксплуатации на вашем автомобиле, и его использование никак не влияет на управляемость автомобиля. Если автомобиль оснащен системой полного привода и вы установили неполноразмерное запасное колесо, движение на автомобиле можно осуществлять только в режиме монопривода.

После установки запасного колеса при первой же возможности остановитесь и проверьте давление воздуха в шине запасного колеса.

Как можно скорее отремонтируйте поврежденное колесо и снова установите его на автомобиль или замените его другим исправным. В этом случае запасное колесо будет снова доступно в случае необходимости.

Не используйте колесные диски и шины иной размерности, чем предусмотрено заводом-изготовителем, поскольку их невозможно установить корректно. Храните запасные шину и колесный диск вместе. Если автомобиль оснащен запасным колесом, типоразмер которого отличается от типоразмера оригинальных колес, установленных на автомобиль, не включайте это колесо в процедуру перестановки колес.

## Запуск двигателя от аккумуляторной батареи другого автомобиля

### Запуск двигателя от аккумуляторной батареи другого автомобиля

Для получения более подробной информации об аккумуляторной батарее см. *Аккумуляторная батарея* → 293.

Если аккумуляторная батарея полностью разрядилась, то для запуска двигателя данного автомобиля можно использовать аккумуляторную батарею другого автомобиля, подсоединив ее с помощью проводов для запуска двигателя от внешнего источника. Для безопасного запуска двигателя в данных условиях действуйте следующим образом.

#### **Внимание**

Аккумуляторные батареи, их клеммы и относящиеся к ним электрооборудование содержат свинец и соединения свинца, попадание которых в организм человека может приводить к возникновению онкологических заболеваний и расстройствам репродуктивных функций. Аккумуляторные батареи содержат также другие химические вещества, способные вызывать рак. **ТЩАТЕЛЬНО МОЙТЕ РУКИ ПОСЛЕ РАБОТЫ С НИМИ.**

#### **Внимание**

Аккумуляторные батареи могут стать источником травм. Они опасны, поскольку:

- Содержат кислоту, попадание которой на кожу может вызвать ожоги.
- Содержат газ, который может взорваться или воспламениться.
- Являются мощным источником электроэнергии, достаточной для причинения ожогов или возникновения пожара.

Пренебрежение данными инструкциями может привести к травмам.

#### **Осторожно**

Пренебрежение данными инструкциями может привести к дорогостоящему ремонту автомобиля, который не будет покрываться гарантией производителя. Попытка запустить двигатель данного автомобиля путем толкания или буксировки успехом не увенчается, более того, она может привести к повреждению автомобиля.

1. Проверьте другой автомобиль. Он должен быть оборудован 12-вольтной аккумуляторной батареей с отрицательной клеммой, соединенной с «массой» кузова.

#### **Осторожно**

Если другой автомобиль не оборудован 12-вольтной аккумуляторной батареей с отрицательной клеммой, соединенной с «массой» кузова, то оба автомобиля могут получить повреждения. Для запуска двигателя данного автомобиля от аккумуляторной батареи другого автомобиля используйте только тот автомобиль, который оборудован 12-вольтной аккумуляторной батареей с отрицательной клеммой, соединенной с «массой» кузова.

2. Поставьте оба автомобиля достаточно близко друг к другу, чтобы хватило длины проводов для запуска двигателя от внешнего источника, но убедитесь в том, что автомобили друг друга не касаются. В противном случае это может привести к короткому замыканию. Запустить двигатель будет невозможно, а плохое заземление может привести к повреждению электрических систем автомобилей. Чтобы автомобили самопроизвольно не покатались, установите оба автомобиля на стояночный тормоз. Перед установкой автомобилей на стояночный тормоз переведите рычаг селектора автоматической коробки передач в положение Р (парковка), а рычаг механической коробки передач в положение N (нейтраль). Если автомобиль оборудован системой полного привода, убедитесь в том, что в раздаточной коробке включена одна из ступеней для движения, а не нейтраль.

### Осторожно

Если во время выполнения данной процедуры будет включено какое-либо дополнительное электрооборудование, оно может быть повреждено. В этом случае гарантия производителя на устранение возможных повреждений распространяться не будет. При запуске двигателя от аккумуляторной батареи другого автомобиля выключите или отсоедините все дополнительное электрооборудование на обоих автомобилях.

3. Выключите зажигание на обоих автомобилях. Отсоедините все дополнительное электрооборудование, подключенное к гнезду прикуривателя или электрическим розеткам. Выключите аудиосистему и все приборы освещения, в работе которых нет необходимости. Таким образом можно избежать возникновения искрения и предотвратить повреждение аккумуляторных батарей обоих автомобилей. Это может предотвратить и повреждение аудиосистемы.
4. Откройте капот другого автомобиля и найдите положительную (+) и отрицательную (-) клеммы аккумуляторной батареи. Данный автомобиль оборудован вынесенными положительной

(+) и отрицательной (-) клеммами. Следует всегда пользоваться вынесенными клеммами, а не клеммами аккумуляторной батареи.

Если данный автомобиль оборудован вынесенной «положительной» (+) клеммой, то она расположена под красной пластиковой крышкой, закрывающей положительную клемму аккумуляторной батареи.

Расположение положительной и отрицательной клемм см. в *Моторный отсек* → 279.

### Внимание

Электрический вентилятор системы охлаждения двигателя может включиться даже при неработающем двигателе, что может привести к получению травм. Избегайте попадания рук, частей одежды и инструмента в зону вращения лопастей вентилятора.

**⚠ Внимание**

Использование открытого огня вблизи аккумуляторной батареи может привести к взрыву выходящего из нее газа. Это может привести к серьезным травмам и даже к потере зрения. При недостатке освещения используйте переносной фонарь.

В электролите содержится кислота, попадание которой на кожу может привести к ожогам. Не допускайте попадания электролита на кожу. Если электролит попал на кожу или в глаза, промойте это место большим количеством воды и немедленно обратитесь за медицинской помощью.

**⚠ Внимание**

Соприкосновение с лопастями работающего вентилятора или другими движущимися деталями двигателя может привести к получению серьезных травм. Не приближайте руки к вращающимся деталям при работающем двигателе.

5. Убедитесь в том, что на проводах для запуска двигателя от внешнего источника нет участков с отсутствующей или поврежденной изоляцией. Если такие участки есть, существует

риск поражения электрическим током. Кроме того, могут получить повреждение оба автомобиля.

Перед подсоединением проводов ознакомьтесь со следующей информацией. Положительный (+) провод следует присоединять к положительной (+) клемме или, при соответствующей комплектации, к вынесенной положительной клемме. Отрицательный (-) провод следует присоединять к массивной металлической неокрашенной детали двигателя или, при соответствующей комплектации, к вынесенной отрицательной (-) клемме.

Не соединяйте положительный (+) провод с отрицательной (-) клеммой, поскольку это приведет к короткому замыканию, которое может повредить аккумуляторную батарею и, возможно, другое оборудование. Не соединяйте отрицательный (-) провод с отрицательной (-) клеммой разряженной аккумуляторной батареи, поскольку это может привести к появлению искр.

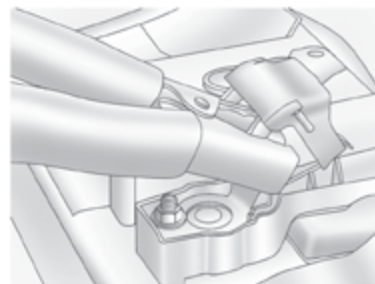

6. Соедините красный положительный (+) провод с положительной (+) клеммой разряженной аккумуляторной батареи. При соответствующей комплектации используйте вынесенную положительную (+) клемму.
7. Не допускайте контакта другого конца провода с металлическими деталями. Соедините его с положительной (+) клеммой заряженной аккумуляторной батареи. При соответствующей комплектации используйте вынесенную положительную (+) клемму.
8. Подсоедините черный отрицательный (-) провод к отрицательной (-) клемме заряженной аккумуляторной батареи. При соответствующей комплектации используйте вынесенную отрицательную (-) клемму.

Не допускайте касания другого конца провода о какие-либо компоненты.

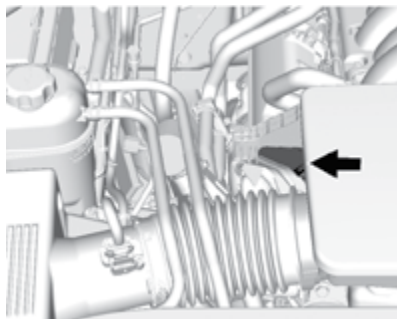

9. Другой конец отрицательного (-) провода присоединяется не к разряженной батарее. Его следует присоединять к массивной неокрашенной металлической детали двигателя или к вынесенной отрицательной (-) клемме автомобиля с разряженной батареей.
10. Запустите двигатель автомобиля с разряженной аккумуляторной батареей и дайте ему поработать некоторое время.
11. Попробуйте запустить двигатель автомобиля с разряженной аккумуляторной батареей. Если после нескольких попыток двигатель не запускается, возможно наличие каких-либо неисправностей.

### Осторожно

При неправильном порядке подсоединения или отсоединения проводов для запуска двигателя от внешнего источника может произойти короткое замыкание, что приведет к повреждению автомобиля. В этом случае гарантия производителя на устранение возможных неисправностей распространяться не будет. Подсоединяйте и отсоединяйте провода для запуска двигателя от внешнего источника в рекомендуемой последовательности, не допуская соприкосновения их друг с другом и с металлическими частями автомобилей.

### Отсоединение проводов для запуска двигателя от внешнего источника

Отсоединение пусковых проводов выполняется в последовательности, обратной последовательности их подсоединения. После запуска двигателя автомобиля с разряженной аккумуляторной батареей и отсоединения проводов дайте поработать двигателю несколько минут в режиме холостого хода.

## Буксировка автомобиля

### Осторожно

Неправильное выполнение буксировки неисправного автомобиля может привести к его повреждению. В этом случае гарантия производителя на устранение возможных повреждений не распространяется.

Не закрепляйте буксировочный трос или крюк троса за детали подвески. Используйте подходящие стропы для надежной фиксации колес автомобиля на платформе эвакуатора.

Осуществляйте транспортировку автомобиля только на эвакуаторе с плоской грузовой платформой. Запрещается буксировка с использованием подъемного оборудования во избежание повреждения автомобиля. При необходимости для увеличения углов въезда используйте аппарели при перемещении автомобиля на эвакуатор. Автомобиль следует буксировать с вывешенными ведущими колесами.

При необходимости буксировки поврежденного автомобиля обратитесь в компанию, занимающуюся эвакуацией автомобилей.



### Передние точки крепления

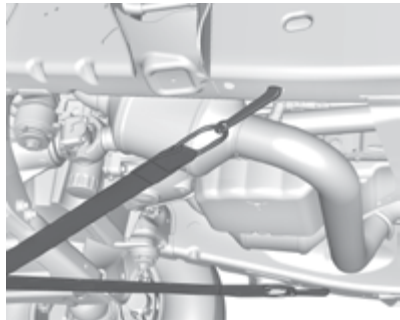

На автомобиле предусмотрены специальные точки крепления буксировочного троса, которые должны использоваться при перемещении автомобиля на эвакуатор только с ровной дороги. Не используйте эти точки крепления для вытягивания автомобиля, застрявшего в снегу, грязи или песке.

### Буксировка автомобиля транспортным средством, используемым для отдыха

В данном подразделе речь идет о невынужденной буксировке — это буксировка одного транспортного средства другим, например, буксировка автомобиля «домом на колесах». Рассматривают два

наиболее распространенных вида буксировки: буксировка автомобиля с опорой на дорогу всех четырех колес и буксировка автомобиля с опорой на дорогу двух колес и двумя вывешенными колесами.

Следуйте инструкциям изготовителя буксирующего автомобиля. Для получения более подробной информации о буксировке и оборудовании для буксировки обратитесь в авторизованный сервисный центр или компанию, занимающуюся буксировкой автомобилей.

#### Осторожно

Если при буксировке используется защитная накладка, устанавливаемая перед решеткой радиатора автомобиля, это может изменить направление воздушного потока и повредить тем самым трансмиссию автомобиля. В этом случае гарантия производителя на устранение возможных повреждений распространяться не будет. Чтобы при буксировке избежать повреждения трансмиссии автомобиля, накладка для защиты от повреждений должна крепиться на автомобиле-буксировщике, а не на буксируемом автомобиле.

### Буксировка автомобиля с опорой всех четырех колес на дорогу

Автомобили без системы полного привода



#### Осторожно

Если автомобиль буксируется с опорой всех четырех колес на дорогу, могут быть повреждены компоненты трансмиссии. В этом случае гарантия производителя на устранение возможных повреждений распространяться не будет.

Не буксируйте автомобиль с опорой всех четырех колес на дорогу. При буксировке автомобилей с приводом на одну ось недопустимо, чтобы все четыре колеса опирались на дорогу.

## Автомобили с системой полного привода



Для буксировки с опорой всех четырех колес на дорогу автомобиля с системой полного привода, раздаточной коробкой с автоматическим подключением переднего моста и понижающей передачей (4 ↓) выполните следующее.

### Внимание

Переключение раздаточной коробки автомобиля с системой полного привода в положение N (нейтраль) может привести к тому, что автомобиль может покатиться, даже если рычаг селектора автоматической коробки передач находится в положении P (парковка). Вы или другие люди могут получить травмы. Перед переключением раздаточной коробки в положение N (нейтраль) убедитесь в том, что автомобиль установлен на стояночный тормоз.

#### Порядок буксировки:

1. Установите буксируемый автомобиль за буксирующим на ровной поверхности.
2. Надежно соедините буксируемый автомобиль с буксирующим.
3. Включите стояночный тормоз и запустите двигатель.  
На автомобилях, оборудованных стояночным тормозом с электроприводом, нельзя включать стояночный тормоз, в этом случае колеса необходимо подпереть противооткатными упорами.
4. Переключите раздаточную коробку в положение N (нейтраль). См. *Переключение раздаточной коробки*

в положение N (нейтраль) в Система полного привода → 219. Проверьте, переключилась ли раздаточная коробка в положение N (нейтраль), установив селектор выбора передач в положение R (задний ход) и затем в положение D (движение вперед). При этом автомобиль не должен приводиться в движение.

5. Переключите селектор выбора передач в положение D (движение вперед). Заглушите двигатель.

### Осторожно

Если не отсоединить отрицательный провод от аккумуляторной батареи и не изолировать его от выводов аккумуляторной батареи, возможно повреждение автомобиля.

6. Отсоедините отрицательный провод от аккумуляторной батареи и зафиксируйте гайку и болт клеммы. Закройте отрицательный вывод аккумуляторной батареи материалом, не проводящим ток, чтобы исключить его контакт с клеммой отрицательного провода.
7. Установите рычаг селектора коробки передач в положение P (парковка).

**Осторожно**

Если заблокирована рулевая колонка автомобиля, автомобиль может быть поврежден.

8. Поверните руль, чтобы убедиться, что рулевая колонка не заблокировалась.
9. Не отпуская педаль тормоза, снимите автомобиль со стояночного тормоза.
10. Если автомобиль оборудован системой дистанционной идентификации ключа, запирайте замки дверей вручную. Пульт дистанционного управления должен находиться снаружи автомобиля. Доступ в автомобиль осуществляется так же, как и в случае с разряженным элементом питания пульта дистанционного управления, т. е. замки дверей отпираются при помощи механического ключа.

**Отсоединение буксируемого автомобиля**

Перед отсоединением автомобиля:

1. Припаркуйте автомобиль на ровной горизонтальной поверхности.
2. Установите буксируемый автомобиль на стояночный тормоз и переключите селектор выбора передач в режим Р (парковка).

3. Подсоедините аккумуляторную батарею.
4. Нажмите педаль тормоза.
5. Установите режим ON/RUN кнопки запуска, но не запускайте двигатель. Переключите раздаточную коробку из положения N (нейтраль) в положение 2 ↑. См. *Переключение раздаточной коробки из положения N (нейтраль) в Система полного привода → 219*. Если раздаточная коробка не переключается из положения N (нейтраль), обратитесь в авторизованный сервисный центр.
6. Проверьте, переключилась ли раздаточная коробка в положение 2 ↑, запустив двигатель и переключив селектор выбора передач в положение R (задний ход) и затем в положение D (движение вперед). При этом автомобиль будет приводиться в движение.
7. Переключите селектор выбора передач в положение P (парковка) и выключите зажигание.
8. Отсоедините транспортировочную сцепку от автомобиля.
9. Отключите стояночный тормоз.
10. Переустановите все потерянные настройки.

Значение указателя температуры наружного воздуха сбросится на 0 °C

(настройка по умолчанию), но в ходе нормальной эксплуатации это значение будет восстановлено.

**Буксировка автомобиля с опорой двух колес на дорогу с вывешенной передней осью****Осторожно**

Буксировка заднеприводного автомобиля с опорой задних колес на дорогу может привести к повреждению трансмиссии. В этом случае гарантия производителя на устранение возможных повреждений распространяться не будет. Запрещается буксировать автомобиль с опорой задних колес на дорогу.

**Осторожно**

Буксировка полноприводного автомобиля с опорой всех четырех или двух колес на дорогу может привести к повреждению трансмиссии. Запрещается буксировать полноприводный автомобиль с опорой колес на дорогу.

Данный автомобиль запрещается буксировать с опорой задних колес на дорогу.

**Буксировка автомобиля с опорой двух колес на дорогу с вывешенной задней осью (автомобили с системой полного привода)**

**Осторожно**

Буксировка полноприводного автомобиля с опорой всех четырех или двух колес на дорогу может привести к повреждению трансмиссии. Запрещается буксировать полноприводный автомобиль с опорой колес на дорогу.

Данный автомобиль запрещается буксировать с опорой передних или задних колес на дорогу.

**Буксировка автомобиля с опорой двух колес на дорогу с вывешенной задней осью (автомобили без системы полного привода)**



Для буксировки автомобиля с опорой двух колес на дорогу (задняя ось вывешена) выполните следующее.

1. Соедините тележку с буксирующим автомобилем, следуя инструкциям производителя тележки.
2. Установите задние колеса буксируемого автомобиля на тележку.
3. Установите автомобиль на стояночный тормоз. См. *Стояночный тормоз с электроприводом* → 225 и *Стояночный тормоз* → 224.
4. Переместите рычаг селектора автоматической коробки передач в положение P (парковка).
5. Надежно присоедините автомобиль к тележке, следуя инструкциям производителя тележки.
6. Чтобы установить передние колеса в положение для прямолинейного движения, используйте соответствующие фиксаторы, предусмотренные для буксировки.
7. Установите режим LOCK/OFF кнопки запуска.

## Уход за автомобилем

### Уход за кузовом

#### Замки

Все замки автомобиля были смазаны на заводе-изготовителе. Выполняйте профилактическую обработку замков только в случае крайней необходимости, а затем смажьте их. См. *Рекомендованные рабочие жидкости и смазочные материалы* → 368.

#### Мойка автомобиля

Лучший способ сохранить лакокрасочное покрытие автомобиля в хорошем состоянии – регулярно мыть его в отсутствие прямого солнечного света.

#### Осторожно

Не используйте чистящие средства на основе нефтепродуктов, содержащие кислоту или абразивные материалы, поскольку они могут повредить лакокрасочное покрытие кузова автомобиля, металлические или пластиковые элементы. В этом случае гарантия производителя на возможные повреждения распространяться не будет.

(см. продолжение)

#### Осторожно (продолжение)

Для приобретения одобренных средств для ухода за автомобилем обратитесь к официальному дилеру. Следуйте всем указаниям производителя чистящего средства относительно его правильного использования, мер безопасности и правильной утилизации.

#### Осторожно

Не подводите наконечник трубки моечной установки ближе чем на 30 см к автомобилю. Использование моечных установок с давлением воды более 8274 кПа может привести к повреждению лакокрасочного покрытия или эмблем.

#### Осторожно

Компоненты моторного отсека, на которых содержится символ , запрещается подвергать механической мойке.

В противном случае на устранение повреждений, возникших в результате механической мойки, гарантия производителя распространяться не будет.

Если вы используете автоматическую мойку автомобилей, соблюдайте соответствующие инструкции. Передний и задний (при наличии) очистители стекол

необходимо выключить. Снимите также любое дополнительное оборудование, которое может быть повреждено или будет мешать моечному оборудованию.

Перед мойкой и после мойки автомобиля хорошо ополосните его водой, чтобы полностью удалить следы моющих средств. Если этого не сделать, на лакокрасочном покрытии могут остаться разводы.

Во избежание появления царапин и разводов удаляйте влагу с лакокрасочного покрытия кузова чистой замшевой или хлопковой салфеткой.

#### Уход за лакокрасочным покрытием кузова

Не рекомендуется использовать имеющиеся в продаже прозрачный лак или полирующие пасты, содержащие воск. Если окрашенные поверхности были повреждены, обратитесь в авторизованный дилерский центр для оценки повреждений и ремонта. Попадание на элементы кузова инородных веществ, таких как хлорид кальция, и других солей, противогололедных реагентов, гудрона, древесного сока, птичьего помета, химикатов из промышленных стоков и т. п. может привести к повреждению лакокрасочного покрытия. При попадании данных веществ на лакокрасочные поверхности как можно скорее вымойте автомобиль. При необходимости используйте неабразивные чистящие

средства, предназначенные для окрашенных поверхностей.

Для удаления разводов на лакокрасочном покрытии рекомендуется ручная или мягкая полировка. Для приобретения одобренных чистящих средств обратитесь в салон официального дилера.

Не используйте воски или полироли для обработки неокрашенного пластика, винила, резины, эмблем, вставок «под дерево» и матовых поверхностей, поскольку они могут быть повреждены.

#### Осторожно

Механическое или ручное полирование лакокрасочного покрытия без верхнего прозрачного слоя и с верхним прозрачным слоем с применением чрезмерной силы может привести к его повреждению. Используйте только неабразивные восковые полироли, предназначенные для лакокрасочных покрытий с верхним прозрачным слоем и без прозрачного слоя.

Чтобы лакокрасочное покрытие выглядело как новое как можно дольше, автомобиль следует хранить в гараже или под навесом.

### Уход за блестящими металлическими декоративными элементами кузова

#### Осторожно

Неправильный уход за блестящими металлическими декоративными элементами кузова или отсутствие ухода может привести к потемнению их покрытия или точечной коррозии. На устранение таких повреждений гарантия производителя не распространяется.

Металлические молдинги кузова автомобиля изготовлены из алюминия, хрома или нержавеющей стали. Во избежание возникновения повреждений выполняйте следующие инструкции:

- Прежде чем наносить чистящее средство, убедитесь в том, что декоративный элемент кузова холодный.
- Используйте только одобренные чистящие средства, специально предназначенные для очистки алюминиевых, хромированных изделий и изделий из нержавеющей стали. Некоторые чистящие средства содержат агрессивные кислоты или щелочи, которые могут привести к повреждению покрытия декоративных элементов.

- Всегда разбавляйте концентрированное чистящее средство в соответствии с инструкциями производителя этого средства.
- Используйте только те чистящие средства, которые специально предназначены для ухода за кузовом автомобиля.
- После мойки выполните полировку кузова автомобиля с помощью неабразивного полироля для обеспечения надлежащей защиты покрытия декоративных элементов кузова.

### Мойка наружных световых приборов, эмблем и декоративных элементов

Для мойки наружных световых приборов, эмблем и декоративных элементов используйте только прохладную или холодную воду, мягкую ткань и моющие средства для автомобилей. Следуйте инструкциям, приведенным в *Мойка автомобиля* выше в данном разделе.

Стекла фар изготовлены из пластика. Некоторые стекла имеют покрытие, устойчивое к воздействию УФ-излучения. Не протирайте их с помощью сухой ткани. Не используйте следующие средства для очистки стекол фар:

- Абразивные или щелочные чистящие средства.

- Жидкости омывателей стекол и другие чистящие средства более высокой концентрации, чем рекомендовано производителем.
- Растворители, спиртосодержащие средства, средства на основе нефтепродуктов или нещадящие чистящие средства.
- Скребки для очистки льда и другие аналогичные инструменты из жестких материалов.
- Не очищайте световые приборы с установленными неоригинальными крышками или накладками, когда световые приборы включены, так как это может приводить к их перегреву.

#### Осторожно

Неправильный уход за световыми приборами может привести к их повреждению. На устранение таких повреждений гарантия производителя не распространяется.

#### Осторожно

Использование воскового полироля для полировки матовых поверхностей декоративных элементов черного цвета может быть причиной излишнего и неравномерного блеска. Очищайте такие декоративные элементы только с помощью мыльного раствора.

### Воздухозаборники

Во время мойки автомобиля очищайте воздухозаборники, расположенные между капотом и ветровым стеклом, от мусора.

### Очистка ветрового стекла и щеток стеклоочистителей

Наружную сторону ветрового стекла следует очищать с помощью средств, предназначенных для очистки стекол.

Резиновые скребки щеток очистителя ветрового стекла следует очищать с помощью ткани, не содержащей лен, или бумажного полотенца, смоченных жидкостью для очистки ветрового стекла или слабым раствором моющего средства. При очистке щеток очистителя ветрового стекла следует тщательно очищать и само ветровое стекло. Наличие на ветровом стекле следов от насекомых, дорожной грязи, сока деревьев и моющих/полировальных средств может привести к образованию полос при включении очистителя ветрового стекла.

Если щетки очистителя износились или повреждены, замените их новыми. Повреждения могут быть вызваны тяжелыми условиями эксплуатации: наличием большого количества пыли, песка, соли, снега и льда, а также воздействием высокой температуры и солнечных лучей.

### Уплотнители проемов кузова

Нанесение силиконовой диэлектрической смазки на уплотнители проемов кузова способствует продлению срока их службы, более эффективному уплотнению проемов, при этом силиконовая смазка не прилипает к поверхностям и не вызывает скрипа. Один раз в год наносите на уплотнители проемов кузова силиконовую смазку. Если автомобиль эксплуатируется в теплом и сухом климате, наносите силиконовую смазку чаще. Черные следы резины можно удалять с окрашенных поверхностей с помощью чистой ткани. См. *Рекомендованные рабочие жидкости и смазочные материалы* → 368.

### Шины

Для очистки шин используйте жесткую щетку и средство для очистки шин.

#### Осторожно

Использование средств по уходу за шинами на основе нефтепродуктов может привести к повреждению лакокрасочного покрытия автомобиля и/или шин. При использовании средств по уходу за шинами всегда удаляйте следы чистящих средств, попадающих на лакокрасочное покрытие кузова.

### Колесные диски и декоративные элементы (алюминиевые или хромированные)

Для очистки колесных дисков используйте мягкую чистую ткань и слабоконцентрированный мыльный раствор. После очистки сполосните чистой водой, протрите поверхность мягкой чистой салфеткой и нанесите защитный состав.

#### Осторожно

Хромированные колесные диски и другие хромированные декоративные элементы могут быть повреждены, если автомобиль не будет вымыт после движения по дорогам, обработанным составами, содержащими соединения магния, кальция или хлорида натрия. Эти химикаты используются для борьбы с гололедом и пылью на дорогах. Всегда мойте хромированные элементы мыльным раствором после движения по таким дорогам.

#### Осторожно

Чтобы избежать повреждения поверхностей, не используйте для очистки алюминиевых или хромированных колесных дисков концентрированные чистящие средства, химикаты, абразивные полирующие средства, щетки или чистящие средства, содержащие кислоту. Используйте только рекомендуемые чистящие средства. Не мойте автомобиль с колесными дисками из алюминиевого сплава или с хромированной поверхностью в автоматической мойке с карбодосиликоновыми щетками для очистки колес. В противном случае автомобиль может быть поврежден, и на устранение повреждений гарантия производителя распространяться не будет.

#### Тормозная система

Визуально проверяйте трубки и шланги тормозной системы на предмет надлежащего крепления, подсоединения, отсутствия течей, трещин, истирания и иных повреждений. Проверяйте тормозные колодки дисковых тормозов на предмет износа. Проверяйте состояние поверхности тормозных дисков. Проверяйте фрикционные накладки тормозных колодок барабанных тормозов на предмет износа или трещин. Проверяйте состояние всех остальных компонентов тормозной системы.

### Рулевое управление, подвеска и компоненты шасси

Как минимум один раз в год визуально проверяйте компоненты рулевого управления, подвески и шасси на наличие поврежденных, плохо закрепленных, отсутствующих деталей или признаков износа.

Проверяйте компоненты системы усилителя рулевого управления на надежность крепления, соединения, заклинивания, утечек, трещин, истирания и иных повреждений

Визуально проверяйте состояние пыльников шарниров равных угловых скоростей, а также сальники мостов на наличие утечек.

На автомобилях серии 1500 смазывайте наконечники наружных рулевых тяг после каждой замены масла или чаще.

Шаровые шарниры рычагов подвески на автомобилях серии 1500 необслуживаемые.

#### Осторожно

Смазка необходимых компонентов рулевого управления/подвески должна производиться при температуре выше  $-12^{\circ}\text{C}$ , в противном случае компоненты могут быть повреждены.



### **Смазка элементов кузова**

Смазывайте рекомендованными смазками все замочные цилиндры для ключа, шарнирные петли капота, крышки багажника, стальной крышки лючка бензобака и выдвигаемых подножек, кроме пластмассовых деталей. Нанесение силиконовой смазки на уплотнители проемов кузова способствует продлению срока их службы, улучшению качества уплотнения проемов, при этом силиконовая смазка не обладает излишней адгезией и не вызывает скрипа.

### **Уход за днищем кузова**

Очистку днища кузова чистой водой необходимо производить как минимум два раза в год – осенью и весной для удаления коррозионно-активных материалов. Особенно тщательно очищайте все участки, в которых могут скапливаться грязь и мусор. Если автомобиль оборудован выдвигаемыми подножками, выдвиньте их, затем очистите все соединения и полости струей воды высокого давления.

При очистке не направляйте струю воды на раздаточную коробку и/или внешние уплотнения переднего и заднего моста. Струя воды высокого давления может нарушить герметичность уплотнений, что приведет к загрязнению масла. Загрязненное масло сокращает срок службы

раздаточной коробки и/или осей, поэтому его следует своевременно заменить.

### **При повреждении металлических элементов кузова**

Если автомобиль поврежден и требуется ремонт или замена кузовных деталей, убедитесь в том, что в мастерской по кузовному ремонту используются соответствующие противокоррозионные материалы для защиты отремонтированных или замененных деталей.

Новые оригинальные детали, поставляемые в качестве запасных частей, защищены от коррозии на срок действия гарантии при условии соблюдения рекомендованной дилером технологии их замены.

### **При повреждении лакокрасочного покрытия**

Во избежание возникновения коррозии как можно скорее устраняйте небольшие сколы и неглубокие царапины с помощью специальных материалов для ремонта небольших повреждений лакокрасочного покрытия, которые можно приобрести в авторизованном сервисном центре. Более серьезные повреждения лакокрасочного покрытия могут быть устранены в малярно-кузовном цехе авторизованного сервисного центра.

### **Пятна химического происхождения на лакокрасочном покрытии**

Загрязняющие вещества, переносимые по воздуху, могут оседать на лакокрасочном покрытии кузова автомобиля и оказывать негативное воздействие с образованием на окрашенных поверхностях круглых пятен и мелких темных пятен неправильной формы. См. *Уход за лакокрасочным покрытием автомобиля* выше в данном разделе.

### **Уход за салоном**

Чтобы избежать износа элементов обивки салона, регулярно выполняйте их очистку. Как можно скорее удаляйте любые загрязнения. Будьте осторожны, поскольку газеты и одежда, которые окрашивают предметы домашнего обихода, могут также окрашивать и обивочные материалы, используемые для отделки интерьера.

Для удаления пыли с органов управления и из зазоров приборной панели используйте щетку с мягкой щетиной. С помощью слабоконцентрированного мыльного раствора незамедлительно удаляйте следы различных лосьонов, солнцезащитных кремов, аэрозолей и средств от насекомых со всех поверхностей отделки интерьера; в противном случае могут возникнуть неустраняемые повреждения.

Во избежание повреждений используйте чистящие средства, предназначенные специально для поверхностей, подлежащих очистке. Чистящие вещества следует наносить непосредственно на ткань, которая используется для очистки. Не распыляйте очистители на переключатели или другие органы управления. Чистящие средства следует удалять быстро.

Перед использованием чистящего средства внимательно ознакомьтесь с предупреждениями на его этикетке. При очистке салона обеспечьте необходимую вентиляцию, открыв двери и окна.

Во избежание повреждений не очищайте обивку салона с помощью следующих чистящих средств или способов:

- Не используйте нож, бритву или любой другой острый предмет для очистки элементов обивки салона от загрязнений.
- Не используйте щетку с жесткой щетиной.
- Не прикладывайте слишком много усилий или излишнее давление, пытаясь удалить загрязнение с поверхности.
- Не используйте стиральные порошки, средства для мытья посуды или обезжиривающие средства. Жидкие чистящие средства следует растворять в воде в пропорции 20 капель

на 3,8 л воды. Концентрированный мыльный раствор оставляет разводы, к которым пристает пыль и грязь.

Не используйте растворы с большим содержанием мыла или каустической соды.

- При очистке обивки салона не допускайте сильного намокания обивки.
- Не используйте растворители или чистящие средства, содержащие растворители.

### Внутренняя поверхность стекол

Для очистки внутренних поверхностей стекол используйте махровую ткань, пропитанную водой. Удалите оставшиеся следы влаги чистой сухой тканью. При необходимости после чистки стекол простой водой можно использовать имеющиеся в продаже средства для очистки стекол.

#### Осторожно

Чтобы избежать появления царапин, не используйте абразивные чистящие средства для очистки автомобильных стекол. При использовании абразивных чистящих средств или при очистке внутренней поверхности заднего стекла с чрезмерным применением силы может быть поврежден электрообогреватель заднего стекла.

Очистка ветрового стекла водой в течение первых шести месяцев эксплуатации автомобиля снижает его тенденцию к запотеванию.

### Очистка крышек громкоговорителей

Аккуратно пропылесосьте крышки громкоговорителей. Соблюдайте осторожность, чтобы не повредить громкоговорители. Для удаления пятен с крышек используйте чистую воду и слабый мыльный раствор.

### Молдинги с покрытием

Молдинги с покрытием следует очищать.

- При небольшом загрязнении протрите молдинг мягкой губкой или неворсовой тканью, смоченной водой.
- При сильном загрязнении используйте теплый мыльный раствор.

### Очистка тканей, ковровых и замшевых покрытий

Начните с уборки пылесосом, используя мягкую насадку. Используйте вращающуюся насадку только для очистки напольных ковровых покрытий. Перед использованием пылесоса как можно осторожнее удалите загрязнения, пользуясь рекомендациями, приведенными ниже.

- Аккуратно промокните влагу бумажным полотенцем. Продолжайте до тех пор, пока вся влага не впитается.
- Перед использованием пылесоса удалите все твердые загрязнения, которые можно удалить.

Для очистки выполните следующее:

1. Намочите салфетку из нелиняющей неворсистой ткани в чистой воде. Рекомендуется использовать ткань из микрофибры, чтобы избежать появления ворсинок на ткани или ковровом покрытии.
2. Удалите лишнюю влагу из салфетки, аккуратно отжав ее.
3. Начините удалять загрязнения с дальнего конца загрязненного участка и аккуратно продвигайтесь по направлению к центру загрязненного участка. Во избежание втирания грязи в ткань регулярно меняйте чистящую поверхность салфетки (старайтесь удалять загрязнения чистой поверхностью салфетки).
4. Продолжайте аккуратно удалять загрязнения до тех пор, пока на ткани не будет видно следов грязи.
5. Если полностью загрязнение удалить не удастся, используйте слабый мыльный раствор; затем продолжайте очистку только чистой водой.

Если загрязнение не удается удалить полностью, используйте специальное средство для очистки обивки салона или пятновыводители. При использовании средства для очистки салона или пятновыводителя проверьте, не изменяют ли они цвет обивочного материала, нанеся их на небольшой участок обивочного материала, который не бросается в глаза. При появлении разводов очистите всю поверхность полностью.

По завершении очистки промокните лишнюю влагу бумажным полотенцем.

### **Очистка антибликовых покрытий, бортового информационного дисплея и дисплея аудиосистемы**

Для очистки антибликовых покрытий или дисплеев в автомобиле используйте мягкую ткань из микрофибры. Перед очисткой поверхности тканью из микрофибры удалите при помощи щетки с мягкой щетиной с поверхности частицы пыли и грязи, которые могут привести к возникновению царапин. Затем без сильного нажима аккуратно протрите поверхность тканью из микрофибры. Ни в коем случае не используйте очистители для стекол или растворители. Периодически прополаскивайте ткань из микрофибры в слабом мыльном растворе. Не пользуйтесь отбеливателями и смягчителями воды. Тщательно прополощите ткань из микро-

фибры и дайте ей высохнуть перед следующим использованием.

#### **Осторожно**

Не прикрепляйте к дисплеям какие-либо предметы с присосками. Это может привести к повреждениям, на устранение которых гарантия производителя не распространяется.

### **Очистка приборной панели, кожи, винила и других элементов из пластмасс, матовых поверхностей и элементов из натурального дерева с открытыми порами**

Для удаления пыли или грязи используйте мягкую ткань из микрофибры, пропитанную водой. Для более тщательной очистки используйте мягкую ткань из микрофибры, смоченную слабым мыльным раствором.

**Осторожно**

Пропитывание влагой кожи, особенно перфорированной, как и других поверхностей интерьера, может привести к неустранимым повреждениям. Удаляйте лишнюю влагу с этих поверхностей после очистки и дайте им высохнуть естественным образом. Не наносите на поверхности, обитые кожей, пятновыводители и не подвергайте их воздействию высокой температуры или пара. Не используйте средства на основе силикона или воска для ухода за поверхностями, обитыми кожей. Такие средства изменяют цвет и текстуру кожи или мягкой обивки и поэтому не рекомендуются к использованию.

Не используйте чистящие средства, которые повышают уровень блеска приборной панели. При определенных условиях отраженный свет может ухудшить видимость через ветровое стекло.

**Осторожно**

Использование освежителей воздуха может привести к неустранимым повреждениям пластиковых и окрашенных поверхностей. Если освежитель воздуха попадет на окрашенную или пластиковую поверхность, немедленно промокните его чистой тканью и удалите следы с помощью салфетки, смоченной слабым мыльным раствором. На устранение повреждений, вызванных использованием освежителя воздуха, гарантия производителя не распространяется.

**Шторка багажного отделения и багажная сетка**

Очищайте шторку багажного отделения и багажную сетку теплым раствором мягкого моющего средства. Не используйте отбеливатели с хлором. Ополосните холодной водой и полностью просушите.

**Уход за ремнями безопасности**

Следите за тем, чтобы ремни безопасности были чистыми и сухими.

 **Внимание**

Не отбеливайте и не перекрашивайте ремни безопасности. Это может значительно ослабить их, и в случае аварии они не обеспечат защиту заданного уровня. Производите очистку ремней безопасности только слабым раствором мягкого моющего средства в теплой воде. Затем дайте ремням полностью высохнуть.

**Напольные коврики** **Внимание**

Если напольный коврик отличается размером от установленного заводом-изготовителем или установлен неправильно, то он может помешать ходу педалей. Это может привести к увеличению тормозного пути и/или непреднамеренному ускорению, в результате чего может произойти авария. Убедитесь в том, что напольный коврик не мешает ходу педалей.

Для эффективного использования напольных ковриков ознакомьтесь со следующей информацией.

- Оригинальные напольные коврики разработаны специально для данного

автомобиля. Если необходимо заменить напольные коврики, приобретайте только коврики, рекомендуемые компанией GM. Неоригинальные коврики могут не подойти по форме и/или размерам и будут мешать ходу педалей. Убедитесь в том, что напольные коврики не мешают ходу педалей.

- Не используйте напольный коврик, если в автомобиле не предусмотрен фиксатор коврика на полу со стороны водителя.
- Устанавливайте напольный коврик правильной стороной вверх. Не переворачивайте коврик.
- Не допускайте нахождения каких-либо предметов на напольном коврике со стороны водителя.
- Со стороны водителя устанавливайте только один напольный коврик.
- Не устанавливайте напольные коврики один на другой.

### **Снятие и замена напольных ковриков**

Чтобы освободить крепления и снять коврик, потяните заднюю часть коврика вверх.



Установите напольный коврик на место, совместив отверстия на коврике с фиксаторами на напольном покрытии, и прижмите коврик до щелчка.

Убедитесь в том, что напольный коврик надежно закреплен на месте и не мешает ходу педалей.

## Ремонт и техническое обслуживание

### Общие сведения

Общие сведения ..... 357

### Программа технического обслуживания Cadillac Premium Care Maintenance

Программа технического обслуживания Cadillac Premium Care Maintenance.. 359

### Плановое техническое обслуживание

Плановое техническое обслуживание ..... 359

### Особые операции технического обслуживания

Особые операции технического обслуживания ..... 365

### Дополнительное техническое обслуживание и уход за автомобилем

Дополнительное техническое обслуживание и уход за автомобилем ..... 365

### Рекомендованные рабочие жидкости, смазочные материалы и детали

Рекомендованные рабочие жидкости и смазочные материалы..... 368  
Запасные части..... 369

### Отметки в сервисной книжке о выполненном техническом обслуживании

Отметки в сервисной книжке о выполненном техническом обслуживании ..... 370

### Общие сведения

Автомобиль – это серьезное вложение средств. В данном разделе описываются операции технического обслуживания автомобиля, которые необходимо выполнять. Соблюдайте интервалы технического обслуживания, чтобы не допустить возникновения серьезных неисправностей, требующих дорогостоящего ремонта. Это помогает также сохранить высокую стоимость автомобиля на вторичном рынке. Ответственность за прохождение технического обслуживания несет владелец автомобиля.

Специалисты авторизованного сервисного центра быстро и квалифицированно выполнят техническое обслуживание вашего автомобиля, используя оригинальные запасные части, современное диагностическое оборудование и инструменты. Многие сервисные центры официальных дилеров работают до позднего вечера и в выходные дни, предоставляют бесплатные услуги по транспортировке или подменный автомобиль на время ремонта и технического обслуживания, а также услуги онлайн регистрации для прохождения технического обслуживания.

Дилер осознает значимость предоставления услуг по техническому обслуживанию и ремонту по конкурентоспособным ценам. Благодаря наличию обученных тех-

нических специалистов авторизованный сервисный центр – это идеальное место для проведения планового технического обслуживания, такого как замена масел и перестановка колес, а также технического обслуживания колес, тормозной системы, аккумуляторной батареи и щеток очистителя ветрового стекла.

### Осторожно

Повреждения, полученные в результате неправильного технического обслуживания, могут привести к дорогостоящему ремонту, на который гарантия производителя распространяться не будет. Для поддержания автомобиля в технически исправном состоянии необходимо соблюдать интервалы технического обслуживания, выполнять необходимые проверки и использовать рекомендованные рабочие жидкости и смазочные материалы.

Не используйте химические очищающие средства, которые не рекомендованы к применению компанией GM. Использование очищающих, промывочных, смазочных материалов и растворителей, не рекомендованных GM, может привести к повреждениям автомобиля и необходимости дорогостоящего ремонта, который не будет покрываться гарантией производителя.

Ответственность за перестановку колес и проведение регламентированного технического обслуживания несет владелец автомобиля. Рекомендуется выполнять техническое обслуживание в авторизованном сервисном центре через каждые 12 000 км пробега. Благодаря своевременному техническому обслуживанию увеличивается срок службы автомобиля, улучшается топливная экономичность и снижается содержание вредных веществ в отработанных газах.

Режимы эксплуатации автомобилей разными людьми могут сильно отличаться. В связи с этим величина интервалов между очередными техническими обслуживаниями также может сильно различаться. Могут потребоваться уменьшение интервалов между очередными техническими обслуживаниями и более частые проверки уровня рабочих жидкостей и масел. Дополнительное техническое обслуживание (нормальные условия эксплуатации) применяется к автомобилям:

- Для которых соблюдаются рекомендации в отношении количества перевозимых пассажиров и массы груза, приведенные на информационной табличке с указанием допустимых нагрузок и номинальных значений давления воздуха в шинах. См. *Ограничения нагрузки на автомобиль* → 202.

- При эксплуатации которых соблюдается установленный законом ограниченный режим и которые эксплуатируются на дорогах, соответствующих требованиям ГОСТ и Технических регламентов.
- В которых используется рекомендуемое топливо. См. *Топливо* → 260.

См. *Дополнительное техническое обслуживание (нормальные условия эксплуатации)*.

Дополнительное техническое обслуживание (тяжелые условия эксплуатации) применяется к автомобилям, которые:

- Регулярно эксплуатируются в условиях плотных транспортных потоков при высоких температурах окружающей среды.
- Эксплуатируются в основном в условиях холмистой или горной местности.
- Часто используются для буксировки прицепа.
- Эксплуатируются на высокой скорости или используются для участия в соревнованиях.
- Используются в качестве такси, полицейских или курьерских автомобилей.

См. *Дополнительное техническое обслуживание (тяжелые условия эксплуатации)*.

**⚠ Внимание**

Выполнение некоторых видов работ по техническому обслуживанию автомобиля может быть опасно и привести к получению серьезных травм. Выполняйте работы по техническому обслуживанию только в том случае, если вы обладаете необходимыми знаниями, оборудованием и инструментами. В противном случае предоставьте выполнение обслуживания специалистам авторизованного сервисного центра. См. *Самостоятельное техническое обслуживание* → 277.

## Плановое техническое обслуживание

### Проверки, выполняемые владельцем автомобиля

#### При каждой заправке автомобиля топливом

- Проверяйте уровень моторного масла. См. *Моторное масло* → 280.

#### Один раз в месяц

- Проверяйте давление воздуха в шинах. См. *Давление воздуха в шинах* → 317.
- Проверяйте шины на наличие признаков ненормального износа. См. *Проверка состояния шин* → 323.
- Проверяйте уровень жидкости омывателя ветрового стекла. См. *Жидкость омывателей стекол* → 290.

### Замена моторного масла

Если на дисплее информационного центра появилось сообщение CHANGE ENGINE OIL SOON («Замените моторное масло в ближайшее время»), то моторное масло и масляный фильтр необходимо заменить при первой возможности в течение последующих 1000 км пробега. При соблюдении рекомендаций по эксплуатации автомобиля данное сообщение может не появляться на дисплее информаци-

онной системы в течение года и более. Моторное масло и масляный фильтр необходимо заменять, по меньшей мере, один раз в год, при этом каждый раз сбрасывая показатели индикатора срока службы моторного масла. Для замены моторного масла и масляного фильтра, а также сброса показаний системы следует обращаться в авторизованный сервисный центр. Если сброс показаний индикатора срока службы моторного масла произошел случайно, то масло необходимо заменить в течение 5000 км пробега, считая от момента последней замены масла. Сброс показаний индикатора срока службы моторного масла необходимо производить после каждой замены масла. См. *Индикатор срока службы моторного масла* → 282.

### Перестановка колес и техническое обслуживание через каждые 12 000 км пробега

Выполняйте перестановку колес и следующие процедуры технического обслуживания. См. *Перестановка колес* → 323.

- Проверяйте уровень моторного масла и показания индикатора срока службы моторного масла. При необходимости замените моторное масло и масляный фильтр и сбросьте показания индикатора срока службы моторного масла.



- См. Моторное масло* → 280 и *Индикатор срока службы моторного масла* → 282.
- Проверьте уровень охлаждающей жидкости. *См. Система охлаждения двигателя* → 285.
  - Проверьте уровень жидкости омывателя ветрового стекла. *См. Жидкость омывателей стекол* → 290.
  - Визуально проверяйте щетки очистителя ветрового стекла на наличие признаков износа, трещин или грязи. *См. Уход за кузовом* → 348. Замените поврежденные или изношенные щетки очистителя ветрового стекла новыми. *См. Замена щеток очистителей стекол* → 296.
  - Проверьте давление воздуха в шинах. *См. Давление воздуха в шинах* → 317.
  - Проверьте уровень износа протектора шин. *См. Проверка состояния шин* → 323.
  - Визуально проверяйте (осматривайте автомобиль, в т. ч. снизу) на наличие подтеканий рабочих жидкостей.
  - Проверьте фильтр воздухоочистителя двигателя. *См. Воздухоочиститель/воздушный фильтр* → 284.
  - Проверьте состояние тормозной системы. *См. Уход за кузовом* → 348.
  - Визуально проверяйте рулевое управление, подвеску и шасси на наличие поврежденных, недостающих, плохо закрепленных деталей или признаков износа. *См. Уход за кузовом* → 348.
  - Смазывайте компоненты подвески или рулевого управления не реже чем при каждой замене моторного масла (при наличии пресс-масленок).
  - Проверьте состояние компонентов систем пассивной безопасности. *См. Проверка системы ремней безопасности* → 85.
  - Визуально проверяйте систему подачи топлива на наличие повреждений или течей.
  - Визуально проверяйте систему выпуска отработанных газов и теплозащитные экраны на наличие повреждений или признаков ослабления крепления компонентов.
  - Смазывайте компоненты кузова. *См. Уход за кузовом* → 348.
  - Проверьте систему блокировки запуска двигателя. *См. Проверка системы блокировки запуска двигателя* → 295.
  - Проверьте систему блокировки рычага селектора автоматической коробки передач. *См. Проверка системы блокировки рычага селектора автоматической коробки передач* → 296.
  - Проверьте стояночный тормоз и упор шестерни блокировки автоматической коробки передач. *См. Проверка стояночного тормоза и упора шестерни блокировки автоматической коробки передач (положение P (парковка))* → 296.
  - Проверьте педаль акселератора на наличие признаков повреждений, убедитесь в том, что педаль перемещается свободно, без заедания. При необходимости замените ее.
  - Визуально проверяйте газонаполненные упоры на наличие признаков износа, трещин и других повреждений.
  - Проверьте способность газонаполненных упоров удерживать дверь багажного отделения или капот в открытом состоянии. Если газонаполненные упоры не способны надежно удерживать дверь багажного отделения или капот, отремонтируйте газонаполненные упоры. *См. Газонаполненные упоры* → 298.

- Проверяйте уплотнитель проема и направляющие крышки вентиляционного люка (при соответствующей комплектации). См. *Вентиляционный люк в крыше* → 58.
- Проверяйте работу замка запасного колеса и смазывайте замок при необходимости. См. *Замена колеса с поврежденной шиной* → 331.



**Примечания: дополнительное техническое обслуживание (нормальные условия эксплуатации)**

(1) Или через каждые 2 года (в зависимости от того, что наступит раньше). Может потребоваться более частая замена фильтрующего элемента системы вентиляции салона при эксплуатации автомобиля в условиях плотных транспортных потоков, высокой запыленности воздуха или острой чувствительности к природным аллергенам. Замена фильтрующего элемента может требоваться также в случае значительного ухудшения вентиляции, запотевания стекол или появления посторонних запахов. Для своевременной замены фильтра обращайтесь в авторизованный сервисный центр.

(2) Визуально проверьте надежность соединения, крепления и техническую исправность всех топливных и вентиляционных шлангов и трубок.

(3) Или через каждые 4 года (в зависимости от того, что наступит раньше). При эксплуатации автомобиля в условиях высокой запыленности воздуха проверяйте фильтр при каждой замене масла или чаще.

(4) При очистке не направляйте струю воды на раздаточную коробку и/или внешние уплотнения переднего и заднего моста. Струя воды высокого давления

может нарушить герметичность уплотнений, что приведет к загрязнению масла раздаточной коробки. Загрязненное масло сокращает срок службы раздаточной коробки и/или мостов, поэтому его следует своевременно заменить.

(5) Или через каждые 5 лет (в зависимости от того, что наступит раньше). См. *Система охлаждения двигателя* → 285.

(6) Или через каждые 10 лет (в зависимости от того, что наступит раньше). Проверьте ремни на наличие трещин, потертостей и других повреждений. Замените ремни при необходимости.

(7) Заменяйте тормозную жидкость через каждые 5 лет. См. *Тормозная жидкость* → 292.

Дополнительное техническое обслуживание (тяжелые условия эксплуатации)	12 000 км	24 000 км	36 000 км	48 000 км	60 000 км	72 000 км	84 000 км	96 000 км	108 000 км	120 000 км	132 000 км	144 000 км	156 000 км	168 000 км	180 000 км	192 000 км	204 000 км	216 000 км	228 000 км	240 000 км
Выполните перестановку колес и соответствующие процедуры технического обслуживания. Проверьте уровень моторного масла и показания индикатора срока службы моторного масла. При необходимости выполните замену моторного масла и масляного фильтра	✓	✓	✓	✓	✓	✓	✓	✓	✓	✓	✓	✓	✓	✓	✓	✓	✓	✓	✓	✓
Замените фильтрующий элемент системы вентиляции салона (1)			✓			✓						✓							✓	
Проверьте систему улавливания паров топлива (2)						✓						✓							✓	
Замените фильтр воздухоочистителя двигателя (3)						✓						✓							✓	
Замените рабочую жидкость автоматической коробки передач и фильтр.						✓						✓							✓	
Если автомобиль оборудован системой полного привода, замените рабочую жидкость раздаточной коробки (4)						✓						✓							✓	
Замените свечи зажигания. Проверьте высоковольтные провода свечей зажигания.													✓							
Замените охлаждающую жидкость двигателя. (5)																				✓
Визуально проверьте состояние ремней привода вспомогательных агрегатов (6)																				✓
Замените тормозную жидкость. (7)																				

**Примечания: дополнительное техническое обслуживание (тяжелые условия эксплуатации)**

**(1)** Или через каждые 2 года (в зависимости от того, что наступит раньше). Может потребоваться более частая замена фильтрующего элемента системы вентили-

ляции салона при эксплуатации автомобиля в условиях плотных транспортных потоков, высокой запыленности воздуха или острой чувствительности к природным аллергенам. Замена фильтрующего элемента может требоваться также в случае значительного ухудшения вентиляции, запотевания стекол или появления

посторонних запахов. Для своевременной замены фильтра обращайтесь в авторизованный сервисный центр.

**(2)** Визуально проверьте надежность соединения, крепления и техническую исправность всех топливных и вентиляционных шлангов и трубок.

(3) Или через каждые 4 года (в зависимости от того, что наступит раньше). При эксплуатации автомобиля в условиях высокой запыленности воздуха проверяйте фильтр при каждой замене масла или чаще.

(4) При очистке не направляйте струю воды на раздаточную коробку и/или внешние уплотнения переднего и заднего моста. Струя воды высокого давления может нарушить герметичность уплотнений, что приведет к загрязнению масла раздаточной коробки. Загрязненное масло сокращает срок службы раздаточной коробки и/или мостов, поэтому его следует своевременно заменить.

(5) Или через каждые 5 лет (в зависимости от того, что наступит раньше). См. *Система охлаждения двигателя* → 285.

(6) Или через каждые 10 лет (в зависимости от того, что наступит раньше). Проверьте ремни на наличие трещин, потертостей и других повреждений. Замените ремни при необходимости.

(7) Заменяйте тормозную жидкость через каждые пять лет. См. *Тормозная жидкость* → 292.

## Особые операции технического обслуживания

- Только для автомобилей, использующихся в коммерческих целях при тяжелых условиях эксплуатации: смазывайте компоненты шасси при каждой замене масла.
- Регулярно мойте автомобиль со стороны днища кузова. См. *Уход за днищем кузова в Уход за кузовом* → 348.

## Дополнительное техническое обслуживание и уход за автомобилем

Ваш автомобиль является серьезным вложением средств, и правильный уход за автомобилем поможет избежать дорогостоящего ремонта в будущем. Для сохранения оптимального уровня ходовых качеств автомобиля необходимо выполнять дополнительное техническое обслуживание автомобиля.

Рекомендуется, чтобы эти процедуры технического обслуживания выполнялись в сервисном центре авторизованного дилера. Квалифицированные технические специалисты надлежащим образом выполнят все необходимые процедуры. Технические специалисты сервисного центра также могут выполнить комплексную проверку технического состояния автомобиля для определения оптимальной периодичности технического обслуживания. Приведенная ниже информация поможет определить, в каких случаях может потребоваться дополнительное техническое обслуживание.

**Операции технического обслуживания, выполняемые по мере необходимости**  
Следующие позиции относятся к регулярному техническому обслуживанию,

но были исключены из регламентных работ, так как периодичность их замены изменяется в зависимости от условий эксплуатации автомобиля, а решение о необходимости их проведения является ответственностью владельца.

### Аккумуляторная батарея

Аккумуляторная батарея обеспечивает электропитание, необходимое для запуска двигателя и работы дополнительного электрооборудования.

- Чтобы обеспечить уверенный запуск двигателя и бесперебойную работу всех электрических потребителей, поддерживайте напряжение в аккумуляторной батарее на необходимом уровне.
- Авторизованный дилер располагает необходимым диагностическим оборудованием для проверки аккумуляторной батареи, надежности электрических соединений и проводов, а также отсутствия следов коррозии в электрических соединениях.

### Ремни

- Ремни необходимо заменять при наличии с их стороны ненормальных шумов (скрип, свист) или если на них видны трещины, признаки отслоения и другие повреждения.

- Проверку состояния, регулировку натяжения и, при необходимости, замену ремней следует производить в авторизованном сервисном центре.

### Тормозная система

Тормозная система необходима для остановки автомобиля и обеспечения безопасности движения.

- Признаки износа тормозных колодок: скрип/скрежет или увеличение тормозного пути.
- Авторизованный дилер располагает необходимыми инструментами и оборудованием для проверки тормозной системы, а также полным ассортиментом оригинальных запасных частей.

### Рабочие жидкости

Поддержание необходимого уровня рабочих жидкостей и использование рекомендованных рабочих жидкостей и масел способствует продлению срока службы и исправной работе систем и компонентов. См. *Рекомендованные рабочие жидкости и смазочные материалы* → 368.

- Проверку уровня моторного масла и жидкости омывателя ветрового стекла следует выполнять при каждой заправке автомобиля топливом.
- Если уровень какой-либо жидкости ниже нормы и ее необходимо долить, на комбинации приборов может заго-

раться соответствующая контрольная лампа.

### Шланги

Шланги служат для транспортировки жидкостей; их следует регулярно проверять на наличие трещин или течей. В ходе выполнения комплексной проверки специалисты сервисного центра официального дилера определяют степень необходимости замены шлангов.

### Наружные световые приборы

Исправно работающие фары, передние и задние габаритные огни и стоп-сигналы обеспечивают надлежащую видимость дороги и автомобиля другими участниками дорожного движения.

- Признаки, указывающие на необходимость ремонта или обслуживания фар: тусклый свет, фары не включаются, наличие трещин или повреждений. Периодически необходимо выполнять проверку исправности функционирования стоп-сигналов, чтобы убедиться в том, что они загораются при каждом нажатии педали тормоза.
- Комплексная проверка системы наружного освещения может быть выполнена в авторизованном сервисном центре.

### Амортизаторы и стойки подвески

Амортизаторы и стойки подвески обеспечивают надлежащую плавность хода.

- Признаки износа: вибрация на рулевом колесе, раскачивание автомобиля при торможении, увеличение тормозного пути, неравномерный износ шин.
- В ходе выполнения комплексной проверки специалисты авторизованного сервисного центра проверят амортизаторы и стойки подвески на наличие повреждений, течей и герметичность и определят периодичность их технического обслуживания.

### Шины

Давление воздуха в шинах должно соответствовать норме; необходимо своевременно производить перестановку и балансировку колес. Правильное и своевременное техническое обслуживание шин обеспечивает экономию расходов, поддержание оптимальной топливной экономичности и уменьшает риск разрушения шин.

- Признаки необходимости замены шин: видны три или более индикатора износа протектора шины; видны нити корда; на боковинах шины присутствуют трещины или порезы; на шине имеются вздутия или расслоения.

- Технические специалисты авторизованного сервисного центра могут выполнить проверку состояния шин и рекомендовать подходящий тип шин. В авторизованном сервисном центре можно выполнить балансировку колес для обеспечения оптимальной плавности хода при любой скорости движения автомобиля. Шины рекомендуемого типа можно приобрести в салоне официального дилера.

### Уход за автомобилем

Чтобы как можно дольше сохранить безупречный внешний вид автомобиля, используйте средства по уходу за автомобилем, которые можно приобрести в салоне официального дилера. Информация об уходе за салоном и кузовом автомобиля приведена в *Уход за салоном* → 352 и *Уход за кузовом* → 348.

### Регулировка параметров установки колес

Регулировка параметров установки колес необходима для обеспечения оптимального износа шин и сохранения высоких ходовых качеств автомобиля.

- Признаки, указывающие на необходимость выполнения регулировки углов установки колес: ухудшение управляемости, увод в сторону автомобиля или неравномерный износ шин.

- Авторизованный дилер располагает необходимым оборудованием для надлежащей регулировки углов установки колес.

### Ветровое стекло

Для обеспечения безопасности вождения и хорошей обзорности регулярно очищайте ветровое стекло от загрязнений.

- Признаки повреждения ветрового стекла: царапины, трещины, сколы.
- При необходимости проверку состояния и замену ветрового стекла можно выполнить в авторизованном сервисном центре.

### Щетки очистителей стекол

Щетки очистителей стекол необходимо регулярно очищать и поддерживать в хорошем состоянии.

- Признаки износа: наличие полос на стекле, прерывистое движение по стеклу, износ или повреждение резиновых скребков щеток.
- При необходимости проверку состояния и замену щеток можно выполнить в авторизованном сервисном центре.



## Рекомендованные рабочие жидкости, смазочные материалы и детали

### Рекомендованные рабочие жидкости и смазочные материалы

Рабочие жидкости и запасные части, указанные в таблице ниже, можно приобрести в авторизованном сервисном центре, пользуясь номерами соответствующих позиций по каталогу материалов и запасных частей.

Применение	Рабочая жидкость/смазочный материал
Автоматическая коробка передач	Рабочая жидкость автоматической коробки передач DEXRON®-HP Automatic Transmission Fluid (номер по каталогу GM 19331925)
Смазка для компонентов шасси	Смазка для компонентов шасси Lubriplate Lubricant (номер по каталогу GM 12377985) или смазка, соответствующая требованиям NLGI #2, категории LB или GC-LB
Охлаждающая жидкость двигателя	Смесь питьевой или деминерализованной воды и охлаждающей жидкости DEX-COOL в пропорции 50:50. См. Система охлаждения двигателя → 285
Моторное масло	Моторное масло, которое имеет спецификацию dexos1™, или эквивалентное ему с подходящим уровнем вязкости по SAE. Рекомендуется использовать масло ACDelco dexos1. См. Моторное масло → 280
Передний мост (только модели 4WD)	Трансмиссионное масло SAE 75W-90 Synthetic Axle Lubricant (номер по каталогу GM 88900401)
Гидропривод тормозной системы	Тормозная жидкость DOT 3 (номер по каталогу GM 19353126)
Цилиндры замков, замок капота, оси петель дверей, вспомогательный замок, шарниры, пружинная опора, поворотная защелка, петли двери багажного отделения, шарниры подножки, петли крышки лючка заливной горловины	Универсальная смазка Superlube (номер по каталогу GM 12346241)
Задний мост	Трансмиссионное масло SAE 75W-85 Synthetic Axle Lubricant (номер по каталогу GM 19300457)

Применение	Рабочая жидкость/смазочный материал
Раздаточная коробка	Рабочая жидкость автоматической коробки передач DEXRON-VI
Уплотнители проемов кузова	Смазка для уплотнителей проемов кузова (номер по каталогу GM 3634770) или диэлектрическая силиконовая смазка (номер по каталогу GM 12345579)
Уплотнители стекол	Синтетическая смазка с добавлением тефлона Superlube (номер по каталогу GM 12371287)
Омыватель ветрового стекла	Жидкость омывателя ветрового стекла, соответствующая климатическим особенностям региона, в котором эксплуатируется автомобиль. В составе жидкости не должен присутствовать изопропиловый спирт

## Запасные части

Запасные части, указанные в таблице ниже, можно приобрести в авторизованном сервисном центре, пользуясь номерами соответствующих позиций по каталогу материалов и запасных частей.

Деталь	Номер по каталогу GM	Номер по каталогу ACDelco
Воздухоочиститель/воздушный фильтр	22845992	A3181C
Масляный фильтр	19330000	PF63E
Фильтрующий элемент системы вентиляции салона	23281440	CF188
Свечи зажигания	12622441	41-114
Щетки очистителей стекол		
Сторона водителя — 55 см	22756331	—
Сторона переднего пассажира — 55 см	22756331	—
Заднего стекла — 33 см	22956295	



## Технические данные

### Идентификационные данные автомобиля

Идентификационный номер автомобиля (VIN) .....	371
Идентификационная табличка для заказа запасных частей .....	371

### Сведения об автомобиле

Заправочные емкости и спецификации .....	372
Схема укладки ремня привода вспомогательных агрегатов .....	373

## Идентификационные данные автомобиля

### Идентификационный номер автомобиля (VIN)



Табличка с идентификационным номером автомобиля находится в верхнем углу приборной панели со стороны водителя. Ее можно увидеть через ветровое стекло, находясь снаружи автомобиля. Идентификационный номер автомобиля указан на сертификационной табличке, идентификационной табличке для заказа запасных частей, в паспорте транспортного средства и свидетельстве о регистрации транспортного средства.

### Идентификационный номер двигателя

Восьмой символ идентификационного номера автомобиля является кодом двигателя. По данному коду можно определить тип и технические характеристики двигателя, также он используется для за-

каза запасных частей, предназначенных для данного типа двигателей. Информацию о коде двигателя см. в *Спецификации двигателя в Заправочные емкости и спецификации* → 372.

### Идентификационная табличка для заказа запасных частей

Внутри багажного отделения может располагаться табличка, содержащая следующие данные:

- Идентификационный номер автомобиля (VIN)
- Обозначение модели автомобиля
- Код цвета лакокрасочного покрытия
- Опции и специальное оборудование, установленные на заводе-изготовителе автомобиля

Если такая табличка отсутствует, на сертификационной табличке, расположенной на средней стойке, нанесен штриховой код, при сканировании которого можно получить аналогичную информацию.

## Сведения об автомобиле

## Заправочные емкости и спецификации

Приблизительные данные о заправочных емкостях приводятся в метрических и британских единицах измерения. См. *Рекомендованные рабочие жидкости и смазочные материалы* → 368.

Позиция	Вместимость	
	Метрическая система измерения	Британская система измерения
Тип хладагента системы кондиционирования	Более подробная информация о количестве и типе хладагента, используемого в системе кондиционирования, указана на соответствующей табличке, расположенной в моторном отсеке. Для получения более подробной информации обратитесь к авторизованному дилеру.	
Система охлаждения двигателя	16,8 л	17,8 кварты
Моторное масло и масляный фильтр	7,6 л	8,0 кварты
Топливный бак		
Короткая колесная база	98,4 л	26,0 галлона
Длинная колесная база	119,2 л	31,5 галлона
Жидкость раздаточной коробки	1,5 л	1,6 кварты
Момент затяжки колесных гаек	190 Н•м	140 фунт-сила футов
Данные обо всех заправочных емкостях приблизительны. Рабочие жидкости/масла следует доливать до уровня, рекомендованного в данном Руководстве.		
После долива снова проверьте уровень рабочей жидкости		

## Спецификации двигателя

Двигатель	Vin-код	Зазор между электродами свечей зажигания
Двигатель 6,2 л V8	J	0,95–1,10 мм (0,037–0,043 дюйма)

**Схема укладки ремня  
привода вспомогательных  
агрегатов**

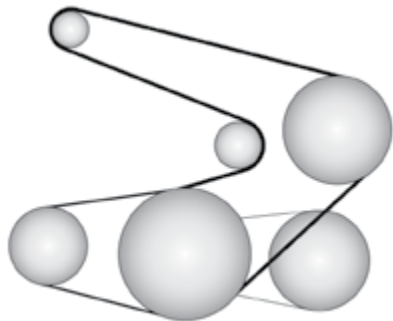

## Информация для клиентов

### Система сбора данных и регистрации событий

Система сбора данных и регистрации событий .....	374
Информационно-развлекательная система .....	375

### Система сбора данных и регистрации событий

Данный автомобиль оснащен множеством сложных электронных устройств, которые регистрируют эксплуатационные показатели автомобиля и характер его использования (стиль вождения и т. п.), например, компьютерными модулями, которые следят за состоянием двигателя и компонентов трансмиссии, подушек безопасности и отвечают за их срабатывание в случае столкновения автомобиля, а также обеспечивают действие антиблокировочной системы (при соответствующей комплектации). В этих модулях сохраняется информация, которую могут использовать технические специалисты официального дилера при техническом обслуживании или ремонте автомобиля. В некоторых модулях могут сохраняться данные об эксплуатационных параметрах, например, о расходе топлива или средней скорости движения, а также некоторая информация о предпочитаемых настройках, например, данные о радиостанциях, положении сидений и регулировках климатической системы.

### Система сбора данных и регистрации событий

Автомобиль оснащен системой сбора данных и регистрации событий (EDR). Главная задача этой системы – сохранять данные о текущих параметрах систем автомобиля в момент столкновения или в момент возникновения аварийных ситуаций, таких как срабатывание подушек безопасности или столкновение. Эти данные используются для последующего анализа действия систем автомобиля.

С помощью системы сбора данных записываются данные о динамических параметрах и состоянии систем безопасности за короткий период времени, обычно не более 30 секунд. При этом сохраняются следующие данные:

- Рабочие параметры систем автомобиля
- Пристегнуты водитель и передний пассажир ремнями безопасности или нет
- Данные о величине хода педалей тормоза и акселератора
- Значение скорости движения автомобиля

Данная информация помогает разобраться в причинах столкновения и получения травм.

**Примечание**

В системе сбора данных и регистрации событий информация сохраняется только в случае столкновения; при нормальной эксплуатации автомобиля никакие данные, в том числе личные (имя, фамилия, пол, возраст и место столкновения), не записываются. Тем не менее третьи стороны, например, правоохранительные органы, могут использовать данные, полученные с помощью системы регистрации, и личные данные в ходе расследования аварии.

Чтобы считать данные, записанные системой сбора данных и регистрации событий, необходимо наличие специального оборудования и доступ к автомобилю и/или системе сбора данных и регистрации событий. Помимо представителей завода-изготовителя автомобиля считывать данные системы сбора данных и регистрации событий имеют право некоторые третьи стороны, например, правоохранительные органы, которые располагают специальным оборудованием, при условии санкционированного доступа к автомобилю и/или системе сбора данных и регистрации событий.

Компания GM не предоставляет данную информацию третьим лицам, за исключением некоторых случаев: с согласия владельца автомобиля или если автомобиль

взят в долгосрочную аренду, с согласия арендатора, по официальному запросу полиции или аналогичной государственной структуры; в качестве материалов, используемых для защиты компании GM в суде; по требованию законодательства. Данные, которые собирает или получает компания GM, не относящиеся к какому-либо определенному автомобилю или владельцу, при необходимости могут быть использованы в исследовательских целях или могут быть предоставлены третьим лицам с целью проведения исследований.

**Информационно-развлекательная система**

В памяти навигационной системы могут сохраняться пункты назначения, адреса, номера телефонов и другая маршрутная информация. Информация о сохраняемых данных и их удалении приведена в Руководстве пользователя информационно-развлекательной системы.



## Система «ЭРА-ГЛОНАСС»

### Общие сведения

«ЭРА-ГЛОНАСС» – это система автоматического или самостоятельного оповещения служб экстренного реагирования при авариях и других чрезвычайных ситуациях. Система работает круглосуточно. Помощь и передачу информации службам реагирования в случае ДТП обеспечивают диспетчерские центры системы.

В случае ДТП со срабатыванием подушек или преднатяжителей ремней безопасности экстренное соединение устанавливается автоматически. При этом диспетчер немедленно связывается с водителем, чтобы уточнить, требуется ли помощь.

### ⚠ Внимание

Услуга доступна только в тех регионах, где ее использование является обязательным в силу законодательных требований. Ее доступность в той или иной стране также зависит от наличия региональных центров операторов системы и соответствующей инфраструктуры. Для работы системы необходимо наличие на автомобиле функционирующей электрической системы, мобильной связи и соединения со спутником ГЛОНАСС. В зависимости от оснащения может использоваться резервная батарея.

### Кнопки управления системой



#### Кнопка SOS SOS

Нажмите SOS, чтобы установить соединение с диспетчерским центром в случае ДТП.

#### Кнопка «ТЕСТ»

Кнопка «ТЕСТ» используется только при проведении обслуживания. Не следует нажимать эту кнопку.

Обратная связь обеспечивается посредством голосовых сообщений и светодиодного индикатора.

## Светодиодный индикатор состояния

**Зеленый:** система готова к работе или ожидает звонка диспетчера. Диспетчер может связаться с водителем после установления соединения в течение двух часов. Система также работает при выключенном зажигании.

**Мигающий зеленый:** система устанавливает соединение, передает данные или находится в режиме голосовой связи.

**Красный:** система загружается. Загрузка занимает примерно 15 секунд с момента включения зажигания, после чего светодиод начинает гореть зеленым цветом. Если светодиод постоянно горит красным цветом, меняет цвет с зеленого на красный или возникают другие сбои, обратитесь за помощью в сервисный центр.

**Мигающий красный:** невозможно установить соединение, например, из-за отсутствия сигнала сотовой связи.

**Мигающий красный/зеленый:** система находится в тестовом режиме. Не нажимайте никакие клавиши. Дождитесь завершения индикации.

**Не горит:** система выключена.

### Внимание

При очень низких температурах прогрев резервной батареи может занять некоторое время. Когда система будет готова к работе, красный цвет индикатора сменится зеленым.

Если после включения зажигания светодиод не загорается, обратитесь за помощью в сервисный центр.

## Информационно-развлекательная система

Если данный автомобиль оснащен системой навигации, входящей в состав информационно-развлекательной системы, в системе навигации могут сохраняться пункты назначения адреса, телефонные номера и другая маршрутная информация. Информация о сохраняемых данных и их удалении приведена в Руководстве пользователя информационно-развлекательной системы.

## Указатель

**A**

Android Auto .....	165
Apple CarPlay .....	165

**B**

Bluetooth.....	164
----------------	-----

**C**

Climate and Air Quality (система климат-контроля и качества воздуха) .....	159
Collision/Detection Systems (системы предотвращения столкновения/контроля окружающего пространства) .....	159
Comfort and Convenience (комфорт и удобство) .....	161

**D**

Display (дисплей) .....	165
-------------------------	-----

**E**

E85 или FlexFuel.....	26
ENGINE POWER IS REDUCED («Режим уменьшенной мощности двигателя»)...	156

**L**

Language (язык) .....	157
Lighting (освещение).....	162

**P**

Power Door Locks (центральный выключатель блокировки замков) .....	162
--	-----

**R**

Radio (радиоприемник).....	158
Remote Lock, Unlock, Start (система дистанционного запуска двигателя и отпирания/ запираания дверей) .....	163
Return to Factory Settings (возврат к заводским настройкам) .....	166

**S**

SPEED LIMITED TO XXX KM/H (MPH) (скорость ограничена до XXX км/ч (миль/ч)) .....	156
--	-----

**T**

Time and Date (время и дата).....	157
-----------------------------------	-----

**V**

Valet Mode (режим Valet).....	157
-------------------------------	-----

Vehicle (автомобиль) .....	158
Video Voice-Over (озвучивание экранной информации) .....	157
Voice (голосовой ввод).....	165

**W**

Wi-Fi .....	167
-------------	-----

<b>A</b>			
Автоматическая коробка передач .....	214	Блок предохранителей, расположенный в приборной панели (слева) .....	305
Автоматический вызов сохраненных настроек .....	67	Блок предохранителей, расположенный в приборной панели (справа) .....	308
Автоматическое снятие автомобиля со стояночного тормоза с электроприводом .....	226	Буксировка автомобиля .....	343
Автономная сирена, датчик угла наклона и датчик обнаружения вторжения .....	49	Буксировка автомобиля с опорой всех четырех колес на дорогу .....	344
Аквалангирование .....	199	Буксировка автомобиля с опорой двух колес на дорогу с вывешенной задней осью (автомобили без системы полного привода) .....	347
Аккумуляторная батарея .....	293	Буксировка автомобиля с опорой двух колес на дорогу с вывешенной задней осью (автомобили с системой полного привода) .....	347
Активация режима движения с использованием системы круиз-контроля .....	232	Буксировка автомобиля с опорой двух колес на дорогу с вывешенной передней осью .....	346
Анкер для крепления верхней страховочной лямки .....	107	Буксировка автомобиля транспортным средством, используемым для отдыха ..	344
Антиблокировочная система (ABS) .....	223	Буксировка прицепа .....	264, 267
<b>B</b>		<b>B</b>	
Багажник на крыше .....	122	Вентилятор системы охлаждения двигателя .....	290
Багажное отделение .....	120	Вентиляционные дефлекторы .....	187
Балансировка колес и регулировка параметров установки колес .....	328	Вентиляционный люк в крыше .....	24, 58
Бесконтактное открывание двери багажного отделения .....	46	Вертикальная нагрузка на тягово-сцепное устройство .....	268
Беспроводное зарядное устройство .....	130	Вес автопоезда .....	270
Блокировка рычага селектора .....	212	Вещевое отделение в заднем подлокотнике .....	120
Блок предохранителей, расположенный в багажном отделении .....	310		
Блок предохранителей, расположенный в моторном отсеке .....	301		
		Вещевое отделение в приборной панели ..	119
		Вещевое отделение центральной консоли ..	121
		Вещевые отделения .....	119
		Включение и отключение систем .....	228
		Включение и отключение систем помощи при парковке и движении задним ходом .....	248
		Включение системы .....	48
		Внимательность при вождении .....	190
		Внутреннее зеркало .....	53
		Внутреннее зеркало заднего вида .....	15, 53
		Внутреннее зеркало заднего вида с функцией автоматического затемнения .....	53
		Внутреннее зеркало заднего вида с функцией вывода изображения с камеры .....	53
		Внутренняя поверхность стекол .....	353
		Вождение зимой .....	200
		Возврат автомобиля на дорогу .....	193
		Возврат сиденья в рабочее положение .....	75
		Возврат спинки сидений третьего ряда в вертикальное положение .....	77
		Воздухозаборники .....	350
		Воздухоочиститель/воздушный фильтр .....	284
		Возможные неисправности системы TPMS .....	321
		Вопросы, связанные с ремнями безопасности, и ответы на них .....	78
		Восстановление контроля над автомобилем .....	193
		Всесезонные шины .....	312
		В условиях снежной бури .....	200
		Выбор момента времени подачи предупреждения .....	253

Вывод рычага селектора из положения Р (парковка) .....	212	Движение по холмистой местности и по горным дорогам .....	199	Доступ к замочному цилиндру водительской двери (крышка с пазом) в случае разряженной аккумуляторной батареи ...	39
Вызов настроек для облегчения высадки из автомобиля .....	68	Двухзонная система климат-контроля с функцией автоматического управления	180	Другие рекомендации при движении в дождь .....	199
Вызов настроек с помощью кнопок вызова и сохранения настроек .....	67	Действие монитора давления воздуха в шинах .....	320	<b>Е</b>	
Выключатель аварийной световой сигнализации .....	174	Действие подушек безопасности .....	91	Если автомобиль застрял .....	201
Выключатель датчика наклона и датчика обнаружения вторжения .....	49	Действие систем .....	227	Если из моторного отсека выходит пар ....	289
<b>Г</b>		Действие системы .....	256, 259	Если признаки выхода пара отсутствуют .	289
Газонаполненные упоры .....	298	Действие системы дистанционного управления замками (RKE) .....	30	Если при нахождении взрослого пассажира на переднем сиденье горит индикатор OFF .....	95
Грудные дети и малыши .....	101	Действие системы дистанционной идентификации ключа .....	32	Если при установке детского кресла загорается индикатор ON .....	95
<b>Д</b>		Действие системы иммобилайзера .....	50	Если система функционирует ненадлежащим образом .....	257, 259
Давление воздуха в шинах .....	317	Дети старшего возраста .....	99	<b>Ж</b>	
Давление воздуха в шинах для движения с высокой скоростью .....	318	Детские удерживающие системы .....	99, 103	Жгут электропроводки для буксировки прицепов .....	271
Датчик интенсивности солнечного света .	185	Дисплеи приложенной комбинации приборов .....	135	Жидкость омывателей стекол .....	290
Двери .....	42	Дистанционный запуск двигателя .....	8, 37		
Дверь багажного отделения .....	9, 42	Долив жидкости омывателя .....	290		
Дверь багажного отделения с электроприводом .....	9, 42	Долив охлаждающей жидкости .....	287		
Движение задним ходом .....	265	Дополнительное оборудование .....	205		
Движение на уклонах .....	266	Дополнительное оборудование багажного отделения .....	121		
Движение по бездорожью .....	194	Дополнительное оборудование и внесение изменений в конструкцию автомобиля	277		
Движение по грязи, песку, снегу или льду	197	Дополнительное техническое обслуживание и уход за автомобилем .....	365	<b>З</b>	
Движение по мокрым дорогам .....	198	Дополнительное электрооборудование .....	274	Загрузка автомобиля для движения по бездорожью .....	194
Движение по снегу или льду .....	200	Дополнительные факторы, оказывающие влияние на работу системы .....	96	Задние сиденья .....	71
Движение по холмистой местности .....	195			Задний мост .....	294
				Закрепление детей в детских удерживающих устройствах .....	104

Замена ветрового стекла.....	297
Замена колеса с поврежденной шиной .....	331
Замена колесных дисков.....	328
Замена компонентов системы LATCH после столкновения.....	114
Замена компонентов системы подушек безопасности после столкновения.....	98
Замена компонентов системы ремней безопасности после столкновения.....	86
Замена компонентов тормозной системы.....	291
Замена ламп.....	299
Замена моторного масла.....	359
Замена стекла.....	297
Замена шин.....	324
Замена щетки очистителя заднего стекла.....	297
Замена щеток очистителей стекол.....	296
Замена щеток очистителя ветрового стекла.....	296
Замена элемента питания.....	36
Замки.....	348
Замки дверей.....	8, 38
Зapasное колесо и необходимые инструменты.....	331
Зapasные части.....	369
Заполнение канистр топливом.....	263
Заправка автомобиля топливом.....	261
Заправочные емкости и спецификации.....	372
Запрещается использование топлива E85 или FlexFuel.....	26
Запуск двигателя.....	8, 208
Запуск двигателя и начало движения.....	206
Запуск двигателя от аккумуляторной батареи другого автомобиля.....	340

Запуск двигателя при разряженном элементе питания пульта дистанционного управления.....	36
Защита аккумуляторной батареи от разрядки при включенных приборах наружного освещения.....	178
Защита, обеспечиваемая подушками безопасности.....	91
Защита от нежелательного запираания пульта дистанционного управления в автомобиле.....	41
Звуковой сигнал.....	124
Зимние шины.....	313

## И

Идентификационная табличка для заказа запасных частей.....	371
Идентификационные данные автомобиля.....	371
Идентификационный номер автомобиля (VIN).....	371
Идентификационный номер двигателя.....	371
Идентификация номера водителя.....	66
Износостойкость протектора.....	327
Имобилайзер.....	50
Индикатор включения габаритных огней.....	148
Индикатор включения дальнего света.....	148
Индикатор обнаружения автомобиля впереди.....	145
Индикатор системы IntelliBeam®.....	148
Индикатор срока службы моторного масла.....	27, 282
Индикаторы указателей поворота.....	51

Интеллектуальная система помощи при торможении (IBA).....	255
Информационно-развлекательная система.....	20, 179, 375, 377
Информационные дисплеи.....	149
Информационные дисплеи DIC.....	149
Информационный центр (DIC).....	149
Информация о вождении.....	190
Использование антиблокировочной системы.....	224
Использование предпускового подогревателя.....	210
Использование ремней безопасности беременными женщинами.....	84
Использование универсальной системы дистанционного управления.....	169
Использование шин/дисков с пробегом.....	329

## К

Как проверить уровень масла.....	295
Как сбросить показания индикатора срока службы моторного масла.....	283
Камера заднего обзора (RVC).....	23
Капот.....	278
Ключи.....	29
Ключи и замки.....	29
Кнопки управления информационным центром DIC.....	21
Кнопки управления на рулевом колесе.....	20, 124
Кнопки управления системой.....	376
Когда доливать моторное масло.....	281
Колеса и шины.....	312

Колесные диски и декоративные элементы (алюминиевые или хромированные) ....	351
Комбинация приборов .....	134
Комбинация приборов с изменяемой конфигурацией.....	134
Компас .....	128
Контрольная лампа антиблокировочной системы (ABS).....	143
Контрольная лампа зимнего режима движения .....	144
Контрольная лампа минимального запаса топлива .....	147
Контрольная лампа незакрытой двери.....	149
Контрольная лампа неисправности (контрольная лампа «Проверьте двигатель»).....	140
Контрольная лампа неисправности стояночного тормоза с электроприводом.....	143
Контрольная лампа низкого давления воздуха в шинах .....	146
Контрольная лампа низкого давления моторного масла .....	147
Контрольная лампа отключения противобуксочной системы .....	145
Контрольная лампа отключения системы поддержания курсовой устойчивости StabiliTrak® .....	145
Контрольная лампа «Пристегните ремень» .....	138
Контрольная лампа «Пристегните ремень водителя».....	138

Контрольная лампа «Пристегните ремень переднего пассажира» .....	138
Контрольная лампа противобуксочной системы/системы поддержания курсовой устойчивости StabiliTrak®.....	146
Контрольная лампа противоугонной системы.....	148
Контрольная лампа режима Sport.....	144
Контрольная лампа режима буксировки/ движения с повышенной нагрузкой.....	144
Контрольная лампа системы адаптивного круиз-контроля.....	149
Контрольная лампа системы зарядки аккумуляторной батареи .....	140
Контрольная лампа системы круиз-контроля.....	148
Контрольная лампа системы определения присутствия пассажира на переднем сиденье.....	139
Контрольная лампа системы подушек безопасности .....	138
Контрольная лампа системы предотвращения выезда из занимаемой полосы (LKA)...	144
Контрольная лампа стояночной тормозной системы с электроприводом .....	143
Контрольная лампа температуры охлаждающей жидкости .....	146
Контрольная лампа тормозной системы ...	142
Контрольные лампы, приборы и индикаторы .....	133
Коробка передач .....	19
Краткое описание систем и оборудования.....	7
Крыша .....	58

## Л

Лампы для чтения .....	176
Лампы освещения зоны поворота .....	175

## М

Маркировка на боковине шины .....	314
Масса прицепа.....	268
Меню настроек комбинации приборов .....	136
Места установки детских удерживающих устройств .....	105
Места установки подушек безопасности....	88
Метод раскачки.....	201
Мойка автомобиля.....	348
Мойка наружных световых приборов, эмблем и декоративных элементов.....	349
Молдинги с покрытием .....	353
Монитор давления воздуха в шинах ...	26, 319
Моторное масло .....	280
Моторный отсек .....	279

## Н

Напольные коврики.....	355
Напоминание о невыключенных наружных световых приборах .....	172
Напоминание «Проверьте заднее сиденье».....	71, 157
Наружное зеркало заднего вида с функцией автоматического затемнения .....	51
Наружные зеркала заднего вида .....	15, 51

Наружные зеркала заднего вида с функцией автоматического складывания.....	52
Наружные зеркала заднего вида с функцией складывания.....	52
Наружные зеркала заднего вида с электрической регулировкой.....	51
Наружные зеркала заднего вида с электрообогревом.....	52
Наружные зеркала с функцией наклона при движении задним ходом.....	52
Наружные зеркала с электроприводом складывания.....	52
Наружные световые приборы.....	17, 170
Настройка режима 3/4.....	45
Натяжители ремней безопасности.....	83
Нахождение автомобиля над горячими материалами.....	212
Нижние анкерные крепления.....	107
Нижние анкеры и лямки детских кресел (система креплений LATCH).....	106
Низкопрофильные шины.....	313
<b>О</b>	
Обгон.....	265
Обеспечение удобства и эффективности эксплуатации автомобиля.....	25
Обкатка нового автомобиля.....	206
Обнаружение автомобиля, идущего впереди.....	252
Обогрев задних сидений.....	71
Обогрев рулевого колеса.....	124
Обозначение шин.....	315

Оборудование для буксировки прицепа.....	270
Общая нагрузка на шины автомобиля.....	270
Общие сведения.....	179, 276, 357, 376
Общие сведения о буксировке.....	264
Ограничения нагрузки на автомобиль.....	202
Окна.....	9, 55
Окна с электрическими стеклоподъемниками.....	56
Омыватель ветрового стекла.....	126
Опции дисплея информационного центра (DIC).....	149
Органы управления.....	124
Освещение при посадке.....	177
Особенности вождения с прицепом и рекомендации по буксировке.....	264
Особые операции технического обслуживания.....	365
Остановка двигателя после дистанционного запуска.....	8
Отделение для очков.....	120
Отключение системы охранной сигнализации.....	48
Отключение функции защиты от защемления.....	57
Отметки в сервисной книжке о выполненном техническом обслуживании.....	370
Отрабатанные газы.....	213
Охлаждающая жидкость.....	286
Охрана окружающей среды.....	195
Охранные системы.....	48
Очиститель ветрового стекла.....	300
Очиститель/омыватель ветрового стекла.....	18, 125

Очиститель/омыватель заднего стекла.....	127
Очистка антибликовых покрытий, бортового информационного дисплея и дисплея аудиосистемы.....	354
Очистка ветрового стекла и щеток стеклоочистителей.....	350
Очистка компонентов системы.....	253
Очистка крышек громкоговорителей.....	353
Очистка приборной панели, кожи, винила и других элементов из пластмасс, матовых поверхностей и элементов из натурального дерева с открытыми порами.....	354
Очистка тканых, ковровых и замшевых покрытий.....	353

## П

Панорамное зеркало для контроля за детьми в задней части салона.....	55
Парковка на уклонах.....	266
Пепельницы.....	132
Перевод рычага селектора в положение P (парковка).....	211
Перегрев двигателя.....	288
Перегрузка электрической системы.....	300
Передние сиденья.....	61, 62
Передние сиденья с функциями обогрева и вентиляции.....	14, 69
Передние точки крепления.....	344
Передний мост.....	294
Переключатель дальнего/ближнего света фар.....	172



Переключатель наружных световых приборов.....	170	Пользование ремнями безопасности.....	79	Присадки к моторному маслу/промывочные материалы.....	282
Переключатель режимов движения.....	229	Пользование рулевым управлением в экстремальных ситуациях.....	192	Присадки к топливу.....	261
Переключатель электропривода сиденья (топовая комплектация).....	62	Пользовательские настройки.....	66, 157	Проверка давления воздуха в шинах.....	318
Перепрограммирование одной кнопки универсальной системы дистанционного управления.....	169	Порядок проверки воздухоочистителя/воздушного фильтра.....	284	Проверка системы блокировки запуска двигателя.....	295
Перестановка колес.....	323	После поездок по бездорожью.....	198	Проверка системы блокировки рычага селектора автоматической коробки передач.....	296
Перестановка колес и техническое обслуживание через каждые 12 000 км пробега.....	359	После срабатывания подушек безопасности.....	91	Проверка системы подушек безопасности.....	98
Периодичность замены моторного масла.....	282	Почему необходимо использовать ремни безопасности.....	78	Проверка системы ремней безопасности.....	85
Периодичность проверки воздухоочистителя/воздушного фильтра.....	284	Поясничная опора и валики боковой поддержки спинки сиденья.....	63	Проверка состояния шин.....	323
Периодичность проверки давления воздуха в шинах.....	318	Правила утилизации отработанного масла.....	282	Проверка стояночного тормоза и упора шестерни блокировки автоматической коробки передач (положение Р (парковка)).....	296
Периодичность проверки и замены рабочей жидкости автоматической коробки передач.....	284	Правильный выбор моторного масла.....	281	Проверка уровня моторного масла.....	280
Периодичность проверки уровня масла.....	294	Предохранители и автоматы защиты цепей.....	300	Проверка уровня охлаждающей жидкости.....	287
Перчаточный ящик.....	119	Предпусковой подогреватель двигателя.....	209	Проверка уровня токсичности отработанных газов.....	141
Плановое техническое обслуживание.....	359	Предусмотрительность при вождении.....	191	Проверки автомобиля.....	277
Плафоны освещения салона.....	16, 176	Прежде чем начать движение по бездорожью.....	194	Программирование приводов стеклоподъемников.....	57
Подголовники.....	61	Преодоление водных преград.....	198	Программирование универсальной системы дистанционного управления.....	167, 168
Подготовка к использованию прицепа с электрической тормозной системой.....	272	Препятствия.....	68	Продолжительная стоянка с работающим двигателем.....	213
Поддержка плечевого пояса.....	12, 64	Приборная панель.....	5	Проекционный дисплей (HUD).....	152
Подножки с электроприводом.....	47	Приборы внутреннего освещения.....	16, 175	Противобуксовочная система /система поддержания курсовой устойчивости.....	25
Подстаканники.....	120	Прикуриватель.....	132	Противобуксовочная система/система поддержания курсовой устойчивости ..	227
Покидание автомобиля при работающем двигателе.....	211	Приобретение новых шин.....	325		
Полноразмерное запасное колесо.....	338	При повреждении лакокрасочного покрытия.....	352		
		При повреждении металлических элементов кузова.....	352		
		При повреждении шины.....	329		

Проушины для крепления багажа .....	121
Прохождение поворотов.....	265
Процесс согласования датчиков системы TPMS.....	322
Пятна химического происхождения на лакокрасочном покрытии.....	352
<b>Р</b>	
Работа двигателя при неподвижном автомобиле .....	214
Рабочая жидкость автоматической коробки передач.....	284
Раздаточная коробка.....	293
Раздаточная коробка с режимом автоматического подключения переднего моста.....	220
Размерность шин и колес .....	326
Размер шины.....	315
Расположение нижних анкеров и анкеров крепления верхней страховочной лямки.....	108
Регулировка наклона спинок сидений.....	12, 65, 72
Регулировка направления оптических осей фар.....	299
Регулировка pedalного узла.....	16
Регулировка подголовников .....	14
Регулировка положения верхнего крепления ремня безопасности.....	82
Регулировка положения зеркал заднего вида .....	15

Регулировка положения переднего сиденья с электроприводом.....	62
Регулировка положения поясничной опоры .....	63
Регулировка положения поясничной опоры и валиков боковой поддержки спинки сиденья .....	11
Регулировка положения рулевого колеса.....	16, 124
Регулировка положения сидений.....	10
Регулировка положения сиденья с электроприводом (базовая комплектация).....	10, 63
Регулировка положения сиденья с электроприводом (топовая комплектация) .....	10
Регулировка тягово-сцепного устройства с распределителем нагрузки .....	270
Регулируемый pedalный узел .....	206
Регулятор яркости подсветки приборной панели .....	175
Режим Snow/Ice.....	229
Режим Sport.....	229
Режим Tour.....	229
Режим буксировки/движения с повышенной нагрузкой .....	218, 230
Режим задержки отключения питания дополнительного электрооборудования (RAP).....	211
Режим пассивного запираия.....	33
Режим принудительного включения пониженной передачи (кик-даун) .....	217
Режим ручного выбора передач.....	19, 217

Режимы кнопки запуска двигателя.....	207
Рекомендованные рабочие жидкости и смазочные материалы .....	368
Рекомендованные рабочие жидкости, смазочные материалы и детали.....	368
Ремни безопасности.....	14, 78
Рулевое управление .....	192
Рулевое управление, подвеска и компоненты шасси .....	351
Рулевое управление с электрическим усилителем .....	192
Ручное складывание и откидывание сиденья .....	72
Ручной режим управления переключением передач.....	217

## С

Самоблокирующийся дифференциал заднего моста.....	231
Самостоятельное техническое обслуживание.....	277
Сведения об автомобиле.....	372
Светодиодные приборы освещения .....	299
Светодиодный индикатор состояния.....	377
Свободный ход педали тормоза .....	291
Сетка для крепления мелкого багажа.....	121
Сигналы ложной тревоги .....	253
Сигналы указателей поворота.....	174
Сиденья второго ряда .....	13, 61, 71, 83
Сиденья с массажем.....	12, 69
Сиденья с функцией сохранения настроек. .....	65
Сиденья третьего ряда .....	13, 61, 76, 84

Система Active Fuel Management.....	213	Система охранной сигнализации.....	48	Система	
Система IntelliBeam®.....	171	Система подушек безопасности.....	86	«ЭРА-ГЛОНАСС».....	376
Система Rainsense™.....	125	Система полного привода.....	19, 219, 293	Системы автомобиля.....	20
Система автоматического натяжения ремней безопасности.....	82	Система помощи при парковке.....	23	Системы помощи водителю.....	243, 297
Система автоматического регулирования положения кузова.....	205, 231	Система помощи		Системы помощи водителю	
Система автоматического торможения при движении вперед (FAB).....	22, 254	при перестроении (LCA).....	22, 256	при движении.....	251
Система автоматического торможения при движении назад (RAB).....	24	Система помощи при трогании на подъеме (HSA).....	226	Системы помощи при парковке или движении задним ходом.....	244
Система автоматического управления наружными световыми приборами.....	173	Система помощи при экстренном торможении.....	226	Системы стабилизации движения.....	227
Система автоматической парковки (APA).....	23, 249	Система предотвращения выезда из занимаемой полосы (LKA).....	22, 258	Системы управления автомобилем.....	191
Система адаптивного круиз-контроля.....	234	Система предупреждения об объектах, движущихся сзади в поперечном направлении (RCTA).....	23	Складывание и наклон сиденья второго ряда со стороны багажного отделения.....	73, 75
Система дистанционного управления замками (RKE).....	7, 30	Система предупреждения о возможном фронтальном столкновении (FCA).....	22, 251	Складывание и наклон сиденья со стороны сиденья третьего ряда.....	73
Система дистанционной идентификации ключа.....	8	Система предупреждения		Складывание спинки сиденья.....	76
Система дневных ходовых огней (DRL)...	173	о непреднамеренном выходе из занимаемой полосы (LDW).....	258	Скольжение колес.....	193
Система классификации качества автомобильных шин (UTQG).....	327	Система привода.....	219	Смазка элементов кузова.....	352
Система климат-контроля.....	180	Система проекционного дисплея HUD.....	297	Снятие автомобиля со стояночного тормоза с электроприводом.....	226
Система климат-контроля для пассажиров задних сидений.....	185	Система сбора данных и регистрации событий.....	374	Снятие и замена напольных ковриков.....	356
Система контроля раскачивания прицепа.....	272	Система торможения на спуске в режиме буксировки/движения с повышенной нагрузкой.....	219	Снятие и установка подголовников.....	113
Система контроля «слепых» зон (SBZA)...	255	Система управления движением на спуске в нормальном режиме.....	217	Снятие поврежденного колеса и установка запасного колеса.....	333
Система кругового обзора.....	23	Система управления жесткостью подвески Magnetic Ride Control.....	230	Соблюдение дистанции до автомобиля, движущегося впереди.....	265
Система круиз-контроля.....	21, 231	Система управления нагрузкой на аккумуляторную батарею.....	177	Советы по пользованию рулевым управлением при прохождении поворотов.....	192
Система определения присутствия пассажира на переднем сиденье.....	14, 93			Солнцезащитные козырьки.....	57
Система охлаждения двигателя.....	285			Сообщения о состоянии автомобиля.....	155
				Сообщения, связанные с мощностью двигателя.....	156

Сообщения, связанные со скоростью движения автомобиля.....	156
Спецификация .....	281
Спидометр.....	136
Срабатывание подушек безопасности .....	90
Стирание функций кнопок универсальной системы дистанционного управления ..	169
Стояночный тормоз.....	224
Стояночный тормоз с электроприводом ...	225
Страховочные цепи .....	271
Схема укладки ремня привода вспомогательных агрегатов .....	373
Сцепление с дорожным покрытием .....	327
Счетчик общего пробега.....	136
Счетчик частичного пробега.....	136
<b>Т</b>	
Тахометр.....	137
Температурная стойкость .....	327
Термины и определения, относящиеся к шинам .....	315
Техническое обслуживание автомобиля, оборудованного системой подушек безопасности .....	97
Техническое обслуживание автомобиля при буксировке прицепа.....	267
Техническое обслуживание системы вентиляции .....	188
Тип жидкости омывателя .....	290
Тип масла .....	295
Тип охлаждающей жидкости .....	286
Топливо .....	26, 260

Торможение .....	191
Торможение в экстренных ситуациях .....	224
Тормозная жидкость .....	292
Тормозная система .....	223, 291, 351
Тормозная система прицепа.....	271
Трехточечные ремни безопасности .....	80
Трогание с места после стоянки на уклоне .....	266
Тягово-сцепные устройства .....	270
<b>У</b>	
Удлинитель ремня безопасности .....	85
Указатель температуры охлаждающей жидкости.....	137
Указатель уровня топлива .....	137
Универсальная система дистанционного управления .....	24, 167
Уплотнители проемов кузова.....	350
Управление системой климат-контроля.....	18
Установка автомобиля на стояночный тормоз с электроприводом.....	225
Установка детского кресла на заднее сиденье (с использованием ремня безопасности).....	114
Установка детского кресла на сиденье переднего пассажира (с использованием ремня безопасности) .....	116
Установка детского кресла, предназначенного для использования с системой креплений LATCH.....	110
Установка дополнительного оборудования.....	274

Установка дополнительного оборудования на автомобиле с системой подушек безопасности .....	97
Установка дополнительных удерживающих устройств для детей.....	104
Установка часов.....	128
Устранение неисправностей, связанных с проекционным дисплеем .....	155
Уход за автомобилем.....	348
Уход за днищем кузова .....	352
Уход за кузовом .....	348
Уход за лакокрасочным покрытием кузова.....	348
Уход за проекционным дисплеем .....	155
Уход за ремнями безопасности.....	85, 355
Уход за салоном.....	352
<b>Ф</b>	
Фильтрующий элемент системы вентиляции сало .....	188
Фонарь освещения государственного номерного знака.....	299
Функции системы освещения .....	177
Функционирование универсальной системы дистанционного управления.....	169
Функция автоматического включения обогрева и вентиляции сидений водителя и переднего пассажира.....	70
Функция автоматического запираения дверей.....	41
Функция автоматического открывания/закрывания окон .....	56

Функция включения обогрева или вентиляции сидений при дистанционном запуске двигателя .....	70
Функция задержки запираения замков .....	40
Функция защиты аккумуляторной батареи от разрядки .....	178
Функция защиты от заземления.....	44, 57, 59
Функция защиты от случайного открывания окон .....	56
Функция защиты от случайного отпирания дверей .....	42
Функция кратковременного включения дальнего света фар.....	172
Функция подачи предупреждений при накачивании шины (при соответствующей комплектации).....	321
Функция сохранения и вызова настроек.....	13
Функция сохранения настроек с помощью кнопок.....	67
<b>Х</b>	
Хранение автомобиля .....	293, 325
Хранение поврежденного или запасного колеса и инструментов .....	336
<b>Ц</b>	
Центральный выключатель блокировки замков.....	8, 40
Цепи противоскольжения.....	329

**Ч**

Часы.....	128
Чтобы запустить двигатель .....	209

**Ш**

Шины.....	312, 350
Шины повышенной проходимости .....	313
Шторка багажного отделения и багажная сетка .....	355

**Э**

Экономичное вождение .....	27
Электрическая розетка с переменным напряжением 230 В .....	130
Электрическая розетка с постоянным напряжением 12 В .....	24
Электрическая система.....	300
Электрические розетки.....	24, 129
Электрические цепи фар .....	300
Электронные устройства контроля раскачивания прицепа .....	273
Электрообогреватель заднего стекла .....	183
Электропривод складывания и наклона сидений.....	74